



MAVIJU^{*}®

Catálogo 2023

www.maviju.com



MAVIJU[®]*

Experiencia garantizada

Somos Maviju, una empresa con más de 25 años de trayectoria, líder en el mercado ecuatoriano, en el desarrollo y distribución de productos de iluminación, construcción, electricidad y ferretería. Ofrecemos no solo un portafolio que despliega variedad y calidad, sino además un servicio completo y asesoría personalizada para proyectos. Nuestra experiencia es nuestra garantía y nuestro compromiso es de todos los días.



ILUMINACIÓN

- 07** Iluminación exterior
- 63** Iluminación interior
- 167** Focos y tubos
- 187** Iluminación industrial
- 205** Iluminación ornamental y Vía pública
- 226** Iluminación de emergencia y sensores
- 237** UV-C, Linternas y Matainsectos

MATERIAL ELÉCTRICO

- 251** Línea Aqua
- 269** Línea Optimus
- 278** Detectores, protectores, sensores, supresores, cables y soportes para lámparas
- 292** Paneles, bases socket, breakers, conducción de cables y accesorios
- 310** Accesorios de alto y medio voltaje
- 315** Multímetros y equipos de medición

HERRAMIENTAS, MÁQUINAS Y CONSTRUCCIÓN

- 320** Herramientas eléctricas
- 339** Carretillas y herramientas
- 396** Accesorios de pintura y construcción
- 403** Herramientas agrícolas
- 415** Seguridad y herrajes
- 426** Motores y máquinas
- 444** Materiales de construcción
- 463** Escaleras
- 467** Plomería y accesorios

***DESCARGA AQUÍ
LA VERSIÓN DIGITAL
DE ESTE CATÁLOGO***







Iluminación exterior



Apliques

Aplique Selene



#	Código	Temper. de color	Potencia	Lúmenes	Ángulo Apertura	Vida Útil	Pzs
2	IL030095	6500K	12W	840lm	120°	15000H	10

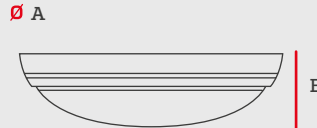

#	A	B
1	250mm	80mm
2	220mm	105mm
3	250mm	80mm

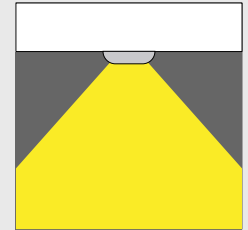

Aplique Pill de techo



Código	Temper. de color	Potencia	Lúmenes	Ángulo Apertura	Tensión	Vida Útil	Pzs
IL030088	6500K	12W	840lm	120°	100-240V	35000H	24

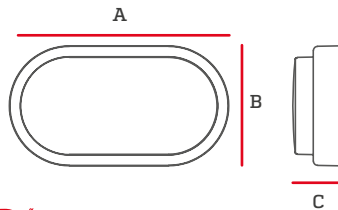

A	B	C
210mm	105mm	42mm

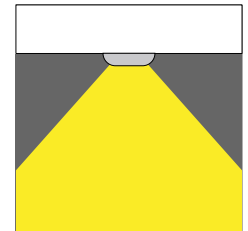

Aplique Diluce de pared



Código	Temper. de color	Potencia	Lúmenes	Ángulo Apertura	Tensión	Vida Útil	Pzs
IL030047	6500K	10W	650lm	36°	110V	15000H	20

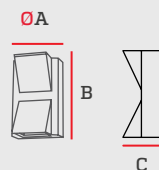

A	B	C
81mm	142mm	63mm

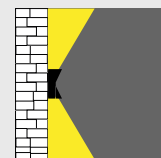



Aplique Deco de pared



Código	Temper. de color	Potencia	Lúmenes	Tensión	Pzs
IL030067	6500K	6x1W	600lm	85-265V	20

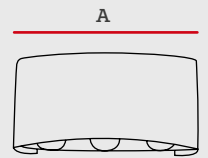

A	B
170mm	80mm

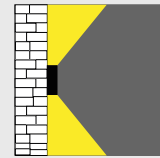

Bidireccional
 Grado de protección
 80 IRC
 2 AÑOS GARANTIZADOS



Aplique Koyl de pared



Código	Temper. de color	Potencia	Lúmenes	Tensión	Pzs
IL030071	6500K	2x3W	600lm	85-265V	20

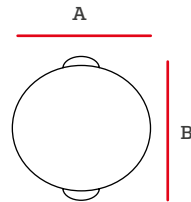

A	B
180mm	110mm

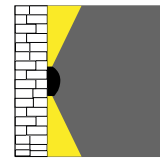

Bidireccional
 Grado de protección
 80 IRC
 2 AÑOS GARANTIZADOS



Aplique Cubé bidireccional



Código	Temper. de color	Potencia	Lúmenes	Ángulo de Apertura	Tensión	Vida Útil	Pzs
IL030057	6500K	10W	650lm	110°	100-240V	15000H	10



A	B
90mm	160mm

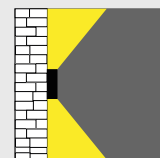

Bidireccional
 Grado de protección
 80 IRC
 2 AÑOS GARANTIZADOS



Bidireccional



Grado de protección

80

IRC

Aplique Blasé de pared



Código	Temper. de color	Potencia	Lúmenes	Ángulo Apertura	Tensión	Vida Útil	Pzs
IL030058	6500K	6W	480lm	110°	100-240V	15000H	10

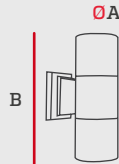

A	B
65mm	200mm

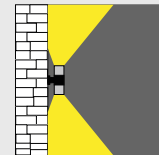

Bidireccional



Grado de protección

80

IRC

Aplique Fadel de pared



Código	Temper. de color	Potencia	Lúmenes	Ángulo Apertura	Tensión	Vida Útil	Pzs
IL030059	6500K	10W	650lm	110°	100-240V	15000H	10

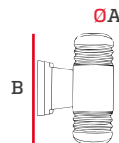

A	B
80mm	190mm

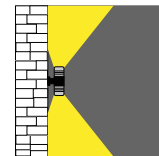

Bidireccional



Grado de protección

70

IRC

Aplique Visser de pared



Código	Temper. de color	Potencia	Lúmenes	Ángulo Apertura	Tensión	Vida Útil	Pzs
IL030050	6500K	10W	650lm	110°	110V	15000H	10

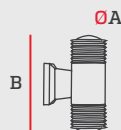

A	B
80mm	260mm

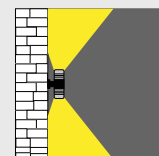



Aplique Escatola de pared



Código	Temper. de color	Potencia	Lúmenes	Tensión	Pzs
IL030086	3000K	2x3W	350lm	100-240V	20

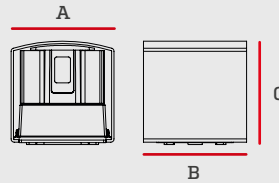

A	B	C
100mm	100mm	100mm



Bidireccional



Grado de protección



>80 IRC



3 AÑOS GARANTIZADOS



Aplique Oval



Código	Temper. de color	Potencia	Lúmenes	Tensión	Pzs
IL030080	6500K	12W	800lm	100-240V	-

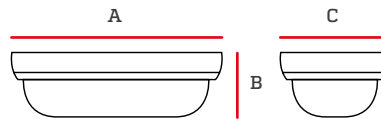

A	B	C
233mm	110mm	55mm



Grado de protección



2 AÑOS GARANTIZADOS



Aplique de techo blanco lineal empotrable



Código	Temper. de color	Potencia	Lúmenes	Tensión	Pzs
IL030185	3000K	13W	650lm	100-277V	40

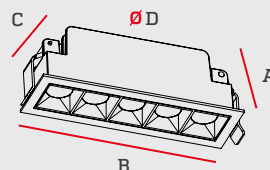

#	A	B	C	D
1	51mm	147mm	45mm	139x37mm



Ángulo Apertura 36°



3 AÑOS GARANTIZADOS

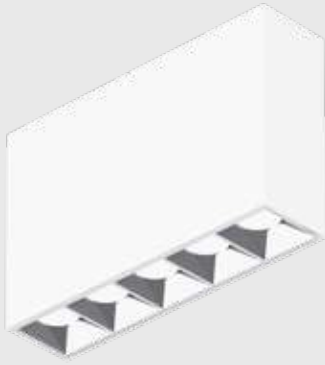

Aplique de techo blanco sobrepuesto



Código	Temper. de color	Potencia	Lúmenes	Tensión	Pzs
IL030186	3000K	10W	600lm	100-277V	12

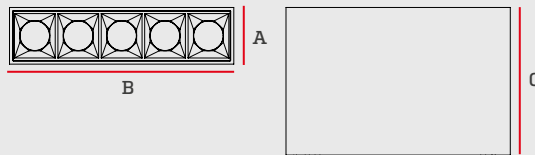

#	A	B	C
1	35mm	138mm	91mm

A Ángulo Apertura 36°

3 AÑOS GARANTIZADOS



Aplique de techo negro sobrepuesto



Código	Temper. de color	Potencia	Lúmenes	Tensión	Pzs
IL030194	3000K	10W	600lm	100-277V	12

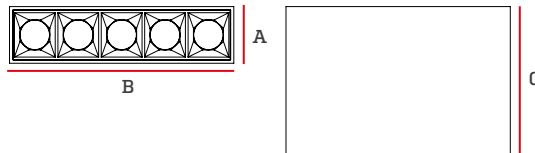

#	A	B	C
1	35mm	138mm	91mm

A Ángulo Apertura 36°

3 AÑOS GARANTIZADOS

Aplique Zylind de pared



Bidireccional



Grado de protección



Especificaciones

Tensión: 110-240V

Código	Temper. de color	Potencia	Lúmenes	Ángulo apertura	Vida útil	Pzs
IL030101	3000K	2x4W	719lm	20°	15000H	20

Dimensiones

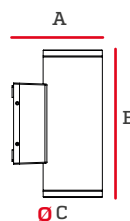

A	B	C
122mm	200mm	80mm

Curva Fotométrica

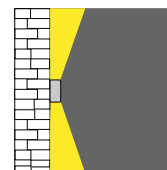
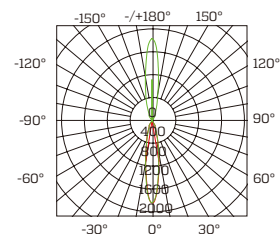

Aplique Faroline de pared



Grado de protección



Especificaciones

Código	Base	Pzs
IL030111	E27	10

Dimensiones

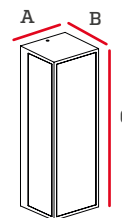

A	B	C
86mm	90mm	258mm

Aplique Koyl de pared Mini

Especificaciones

Material: Aluminio

Aplicaciones

- Iluminación en interiores.
- Iluminación ambiental.
- Iluminación de entrada.
- Decoración en General.



Código	Temper. de Color	Potencia	Lúmenes	Frecuencia	Tensión	Pzs
IL030108	6500K	3Wx2	600 lm	60Hz	AC85-265V	50

Dimensiones

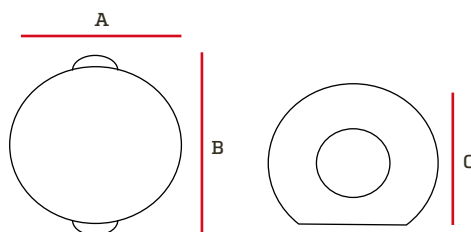

A	B	C
95mm	95mm	68mm

Luminaria Bolardo de piso

Cuerpo compacto y resistente para aplicaciones en exteriores y áreas húmedas, elaborado de aleación de aluminio fundido de calidad premium con acabado en color grafito. Provisto de un recubrimiento de polvo de poliéster que lo vuelve resistente a los rayos UV, resistente a la corrosión. Provisto con leds de alta eficiencia y una tonalidad de luz cálida y confortable. Con una tensión de 100-240V. Ideal para parqueos y senderos.



Código	Temper. de Color	Potencia	Lúmenes	Vida útil	Pzs
IL180135	3000K	7W	159 lm	50000H	12

Dimensiones

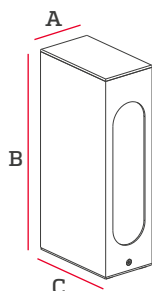

A	B	C
70mm	250mm	120mm

Aplique Cagel de piso

Cuerpo compacto y resistente para aplicaciones en exteriores y áreas húmedas, elaborado de aleación de aluminio fundido de calidad premium con acabado en color grafito. Provisto de un recubrimiento de polvo de poliéster que lo vuelve resistente a los rayos UV, resistente a la corrosión. Provisto con leds de alta eficiencia y una tonalidad de luz cálida y comfortable. Ideal para camineras y áreas verdes en general.

Especificaciones:

100-240V/50-60Hz

CRI: 80



Código	Temper. de Color	Potencia	Lúmenes	Vida útil	Pzs
IL180138	3000K	15W	920 lm	50000H	100

Dimensiones



A	B	C
141mm	650mm	141mm

Aplique Bot de pared

Especificaciones

Tensión: 100-240V

Material: Abs y Pc

Aplicaciones

Iluminación en exteriores.

Iluminación ambiental.

Iluminación de entrada.

Iluminación de acento.

Decoración.



Base
GU10



Grado de
protección



3 AÑOS
GARANTIZADOS

Código	Potencia Máxima	Base	Acabado	Pzs
IL030135	9W	GU10	Blanco	16

Dimensiones

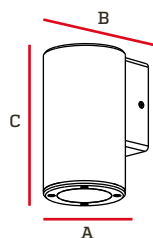

A	B	C
90mm	113mm	162mm

Aplique Ceil de techo

Especificaciones

Tensión: 100-240V

Material: Abs y Pc

Aplicaciones

Iluminación en exteriores.

Iluminación ambiental.

Iluminación de entrada.

Decoración.



Base
GU10



Grado de
protección



Código	Potencia Máxima	Base	Acabado	Pzs
IL030129	7W	GU10	Negro	20

Dimensiones

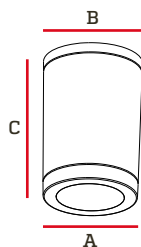

A	B	C
90mm	94.5mm	140mm

Aplique Ceil de techo

Especificaciones

Tensión: 100-240V

Material: Abs y Pc

Aplicaciones

Iluminación en exteriores.

Iluminación ambiental.

Iluminación de entrada.

Decoración.



Base
GU10



Grado de
protección



3 AÑOS
GARAN-
TIZADOS

Código	Potencia Máxima	Base	Acabado	Pzs
IL030130	7W	GU10	Blanco	20

Dimensiones

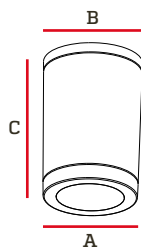

A	B	C
90mm	94.5mm	140mm

Aplique Nero para Techo

Especificaciones

Tensión: 100-240V

CRI: ≥80

Color: Blanco

Aplicaciones

Iluminación en exteriores.

Iluminación ambiental.

Iluminación de entrada.

Iluminación de acento.

Decoración.



Usó Exterior



Grado de protección



Grado de protección

3 AÑOS GARANTIZADOS

Código	Temper. de Color	Potencia	Lúmenes	Ángulo apertura	Vida útil	Pzs
IL030196	3000K	7W	405 lm	48°	30000H	20

Dimensiones

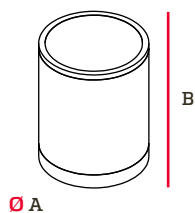

A	B
90mm	113mm

Aplique Cup de pared

Especificaciones

Tensión: AC100V-240V/60Hz

Color: Blanco

Aplicaciones

Iluminación en interiores.

Iluminación ambiental.

Iluminación de entrada.

Decoración en General.



Uso Interior



Base GU10



Grado de protección



2 AÑOS GARANTIZADOS

Código	Potencia Máxima	Base	Pzs
IL020114	35W	GU10	40

Dimensiones

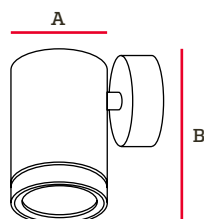

A	B
70mm	110mm

Aplique Bott Bidireccional de pared

Especificaciones

Tensión: AC100V-240V/60Hz

Color: Negro

Aplicaciones

Iluminación en interiores.

Iluminación ambiental.

Iluminación de entrada.

Decoración en General.



Uso Interior



Base GU10



Grado de protección



2 AÑOS GARANTIZADOS

Código	Potencia Máxima	Base	Pzs
IL020115	2x35W	2xGU10	20

Dimensiones

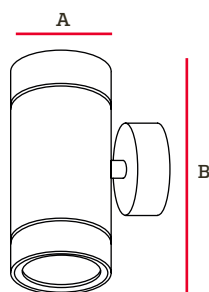

A	B
70mm	180mm

Aplique Orbed de techo

Especificaciones

Tensión: AC100V-240V/60Hz

Color: Negro

Aplicaciones

Iluminación en interiores.

Iluminación ambiental.

Iluminación de entrada.

Decoración en General.



Uso Interior



Base GU10



Grado de protección



Código	Potencia Máxima	Base	Pzs
IL020122	35W	GU10	50

Dimensiones

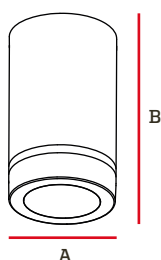

A	B
70mm	110mm

Aplique Orbed de techo

Especificaciones

Tensión: AC100V-240V/60Hz

Color: Blanco

Aplicaciones

Iluminación en interiores.

Iluminación ambiental.

Iluminación de entrada.

Decoración en General.



Uso Interior



Base GU10



Grado de protección



2 AÑOS GARANTIZADOS

Código	Potencia Máxima	Base	Pzs
IL020123	35W	GU10	50

Dimensiones

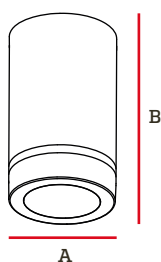

A	B
70mm	110mm

Aplique Flute bidireccional de pared

Especificaciones

Tensión: 100-240V

CRI: ≥80

Color: Blanco

Aplicaciones

Iluminación en exteriores.

Iluminación ambiental.

Iluminación de entrada.

Iluminación de doble acanto.

Decoración.



Uso Exterior



Grado de protección



Grado de protección



Código	Temper. de Color	Potencia	Lúmenes	Ángulo apertura	Vida útil	Pzs
IL030122	3000K	13W	487 lm	Regulable	30000H	12

Dimensiones

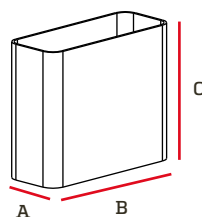

A	B	C
73mm	180mm	150mm

Aplique Flute bidireccional de pared

Especificaciones

Tensión: 100-240V

CRI: ≥80

Color: Gris

Aplicaciones

Iluminación en exteriores.

Iluminación ambiental.

Iluminación de entrada.

Iluminación de doble acento.

Decoración.



Uso Exterior



Grado de protección



Grado de protección

3 AÑOS GARANTIZADOS

Código	Temper. de Color	Potencia	Lúmenes	Ángulo apertura	Vida útil	Pzs
IL030121	3000K	13W	487 lm	Regulable	30000H	12

Dimensiones

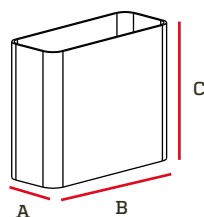

A	B	C
73mm	180mm	150mm

Aplique Quare de pared

Especificaciones

Tensión: 100-240V/50-60Hz

Material: Abs y Pc

CRI: 80

Aplicaciones

Iluminación en exteriores.

Iluminación ambiental.

Iluminación de entrada.

Iluminación de acento.

Decoración.



Código	Temper. de Color	Potencia	Lúmenes	Vida útil	Pzs
IL030131	3000K	1.5W	80 lm	30000H	50

Dimensiones

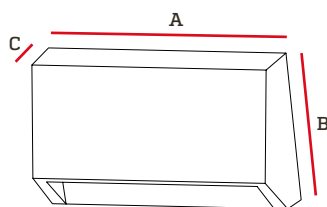

A	B	C
100mm	60mm	33mm

Aplique Quare de pared

Especificaciones

Tensión: 100-240V/50-60Hz

Material: Abs y Pc

CRI: 80

Aplicaciones

Iluminación en exteriores.

Iluminación ambiental.

Iluminación de entrada.

Iluminación de acento.

Decoración.



Código	Temper. de Color	Potencia	Lúmenes	Vida útil	Pzs
IL030132	3000K	1.5W	80 lm	30000H	50

Dimensiones

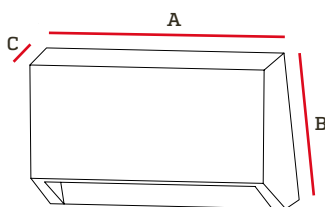

A	B	C
100mm	60mm	33mm

Aplique Leng bidireccional de pared

Especificaciones

Tensión: 100-240V

Material: Abs y Pc

Aplicaciones

Iluminación en exteriores.

Iluminación ambiental.

Iluminación de entrada.

Iluminación de doble acento.

Decoración.



Base
GU10



Grado de
protección



Código	Potencia Máxima	Base	Acabado	Pzs
IL030127	2x7W	2xGU10	Negro	20

Dimensiones

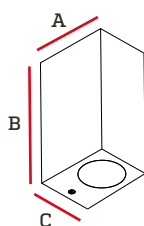

A	B	C
92mm	160mm	70mm

Aplique Leng bidireccional de pared

Especificaciones

Tensión: 100-240V

Material: Abs y Pc

Aplicaciones

Iluminación en exteriores.

Iluminación ambiental.

Iluminación de entrada.

Iluminación de doble acento.

Decoración.



Base
GU10



Grado de
protección



3
AÑOS
GARAN-
TIZADOS

Código	Potencia Máxima	Base	Acabado	Pzs
IL030128	2x7W	2xGU10	Blanco	20

Dimensiones

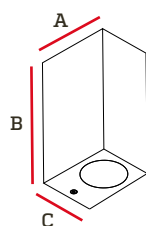

A	B	C
92mm	160mm	70mm

Aplique Lar bidireccional de pared

Especificaciones

Tensión: 100-240V

Material: Abs y Pc

Aplicaciones

Iluminación en exteriores.

Iluminación ambiental.

Iluminación de entrada.

Iluminación de doble acento.

Decoración.



Base
GU10



Grado de
protección



Código	Potencia Máxima	Base	Acabado	Pzs
IL030136	2x9W	2xGU10	Blanco	16

Dimensiones

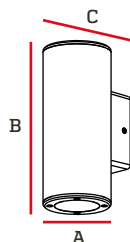

A	B	C
90mm	215mm	113mm

Aplique Mina de pared

Especificaciones

Tensión: 100-240V

Material: Abs y Pc

Aplicaciones

Iluminación en exteriores.

Iluminación ambiental.

Iluminación de entrada.

Iluminación de acento.

Decoración.



Base
GU10



Grado de
protección



Código	Potencia Máxima	Base	Acabado	Pzs
IL030125	7W	GU10	Negro	20

Dimensiones

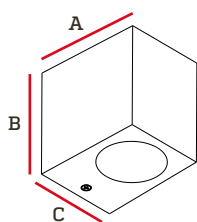

A	B	C
92mm	90mm	70mm

Aplique Mina de pared

Especificaciones

Tensión: 100-240V

Material: Abs y Pc

Aplicaciones

Iluminación en exteriores.

Iluminación ambiental.

Iluminación de entrada.

Iluminación de acento.

Decoración.



Base
GU10



Grado de
protección



Código	Potencia Máxima	Base	Acabado	Pzs
IL030126	7W	GU10	Blanco	20

Dimensiones

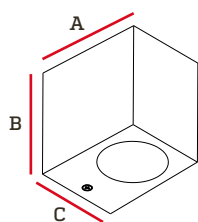

A	B	C
92mm	90mm	70mm

Aplique Ilu de pared

Especificaciones

Tensión: 100-240V/50-60Hz

Material: Abs y Pc

CRI: 80

Aplicaciones

Iluminación en exteriores.

Iluminación ambiental.

Iluminación de entrada.

Decoración.

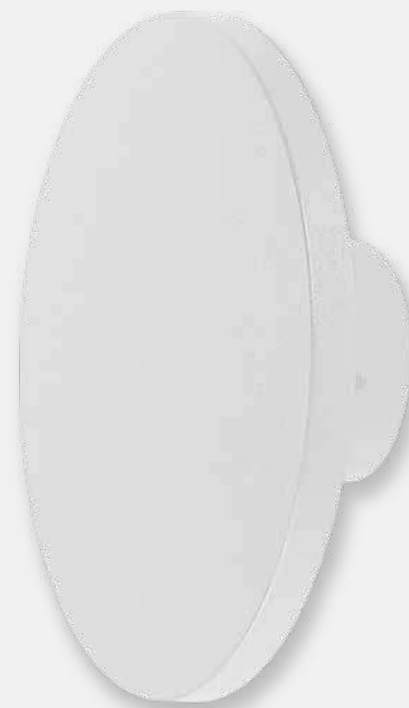

Código	Temper. de Color	Potencia	Lúmenes	Vida útil	Pzs
IL030124	3000K	6.5W	600 lm	30000H	24

Dimensiones

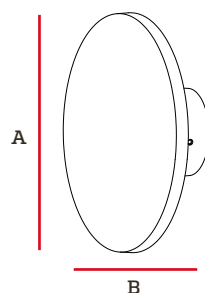

A	B
165mm	58mm

Aplique Ilu de pared

Especificaciones

Tensión: 100-240V/50-60Hz

Material: Abs y Pc

CRI: 80

Aplicaciones

Iluminación en exteriores.

Iluminación ambiental.

Iluminación de entrada.

Decoración.



Código	Temper. de Color	Potencia	Lúmenes	Vida útil	Pzs
IL030123	3000K	6.5W	600 lm	30000H	24

Dimensiones

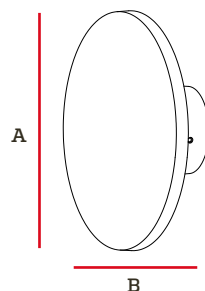

A	B
165mm	58mm

Aplique Glow de pared

Especificaciones

Tensión: 100-240V/50Hz

Material: Abs y Pc

CRI: 80

Aplicaciones

Iluminación en exteriores.

Iluminación ambiental.

Iluminación de entrada.

Iluminación de acento.

Decoración.



Grado de protección



Vida útil 30.000H



Código	Temper. de Color	Potencia	Lúmenes	Vida útil	Pzs
IL030134	3000K	3W	100 lm	30000H	40

Dimensiones

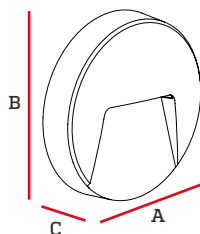

A	B	C
135mm	135mm	32mm

Aplique Glow de pared

Especificaciones

Tensión: 100-240V/50Hz

Material: Abs y Pc

CRI: 80

Aplicaciones

Iluminación en exteriores.

Iluminación ambiental.

Iluminación de entrada.

Iluminación de acento.

Decoración.



Grado de protección



Vida útil 30.000H



Código	Temper. de Color	Potencia	Lúmenes	Vida útil	Pzs
IL030133	3000K	3W	100 lm	30000H	40

Dimensiones

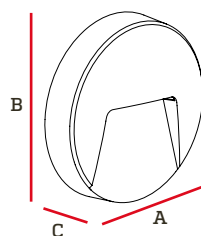

A	B	C
135mm	135mm	32mm

Aplique Cenit bañador de pared

Especificaciones

Aplique de pared moderno, con una estructura en color negro mate, diseñada con propósitos altamente decorativos y funcionales, apto para aplicaciones de iluminación focalizada o de guía. Tiene un sistema de leds de alta eficiencia con una tonalidad de luz cálida. Tensión: 100-240V/50-60Hz.

Aplicaciones

Iluminación en exteriores.
Iluminación ambiental.
Iluminación de acento.
Iluminación de entrada.
Iluminación de seguridad.
Iluminación de escalera.
Decoración.



Código	Temper. de Color	Potencia	Lúmenes	Vida útil	Pzs
IL210125	3000K	6W	300 lm	30000H	24

Dimensiones

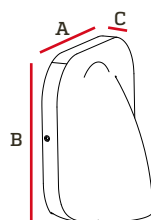

A	B	C
150mm	150mm	65mm

Aplique Barrier bañador de pared

Especificaciones

Tensión: 100-240V/50-60Hz

Material: Aluminio

Color: Negro

Aplicaciones

Iluminación en exteriores.

Iluminación ambiental.

Iluminación de acento.

Iluminación de entrada.

Iluminación de seguridad.

Iluminación de parqueos.



Código	Temper. de Color	Potencia	Lúmenes	Vida útil	Pzs
IL210118	3000K	8W	500 lm	30000H	8

Dimensiones

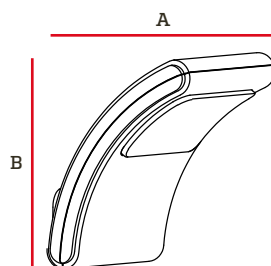

A	B
160mm	175mm

Aplique Eva de pared

Especificaciones

Tensión: 100-240V/50-60Hz

Material: Aluminio

Color: Blanco Mate

Aplicaciones

Iluminación en exteriores.

Iluminación ambiental.

Iluminación de acento.

Iluminación de entrada.

Iluminación de seguridad.

Iluminación de escalera.

Decoración.



Código	Temper. de Color	Potencia	Lúmenes	Vida útil	Pzs
IL210130	3000K	2W	100 lm	30000H	12

Dimensiones

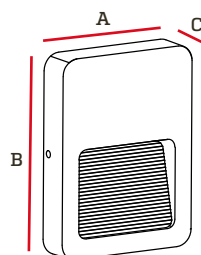

A	B	C
90mm	120mm	20mm

Aplique Stick de pared

Especificaciones

Aplique lineal con finos acabados, con una estructura en color negro mate y un difusor blanco opalizado, diseñada con propósitos altamente decorativos, apto para aplicaciones de iluminación focalizada. Tiene un sistema de leds de alta eficiencia con una tonalidad de luz cálida. Tensión: 100-240V/50-60Hz

Aplicaciones

- Iluminación en exteriores.
- Iluminación ambiental.
- Iluminación de acento.
- Decoración.



Código	Temper. de Color	Potencia	Lúmenes	Vida útil	Pzs
IL210122	3000K	12W	260 lm	30000H	4

Dimensiones

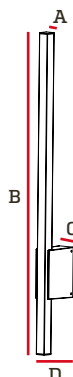

A	B	C	D
25mm	800mm	45mm	95mm

Aplique Bara de pared

Especificaciones

Aplique lineal con finos acabados, con una estructura en color negro mate y un difusor blanco opalizado, diseñada con propósitos altamente decorativos, apto para aplicaciones de iluminación focalizada, sistema móvil que permite redirigir la luz en varias posiciones. Tiene un sistema de leds de alta eficiencia con una tonalidad de luz cálida. Tensión: 100-240V/50-60Hz

Aplicaciones

Iluminación en exteriores.

Iluminación ambiental.

Iluminación de acento, distintas posiciones.

Decoración.



Código	Temper. de Color	Potencia	Lúmenes	Vida útil	Pzs
IL210123	3000K	15W	650 lm	30000H	8

Dimensiones

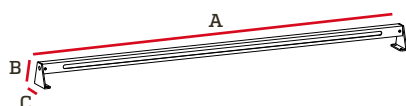

A	B	C
1000mm	65mm	59mm

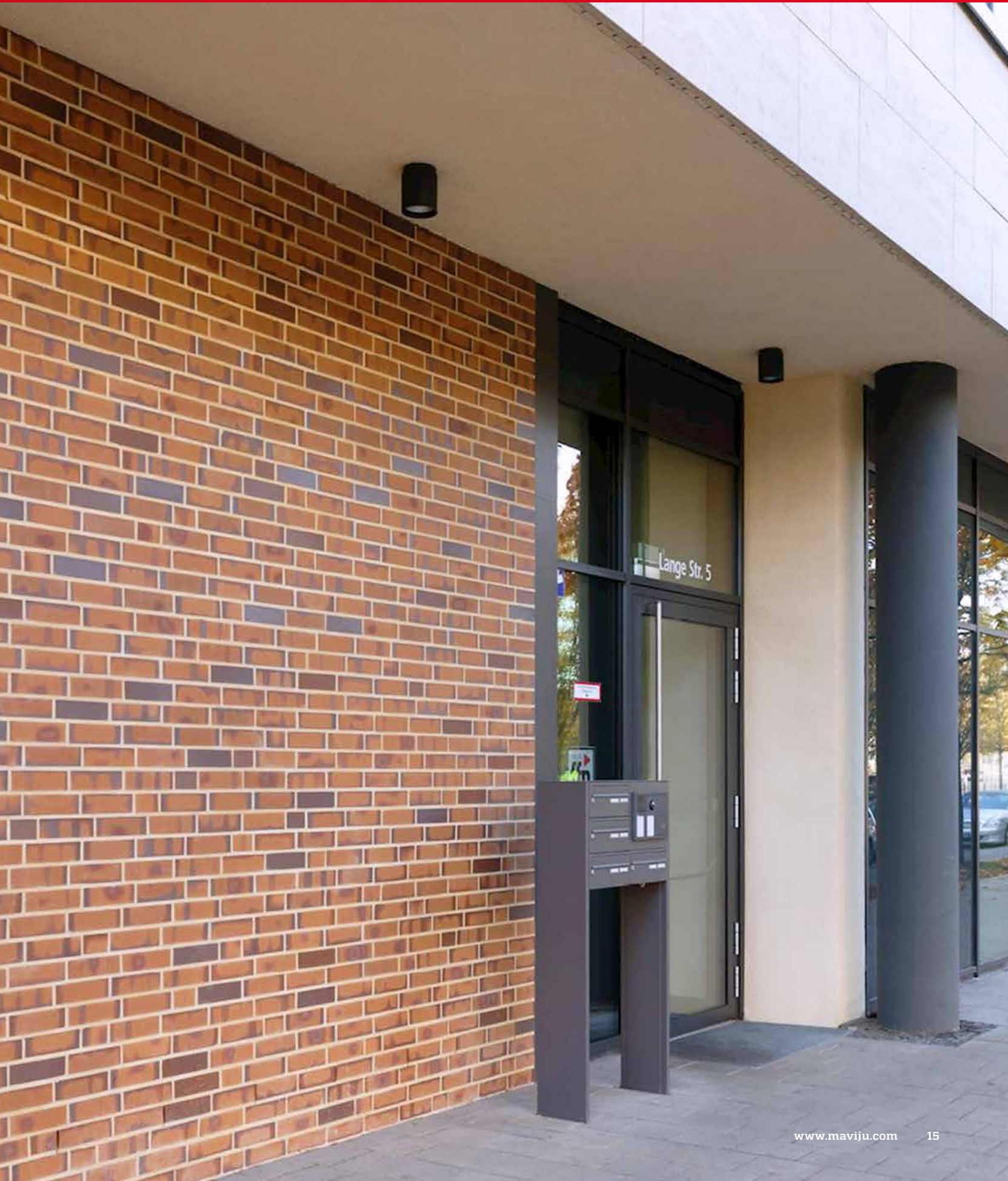



Aplique Políkone de pared



Bidireccional



Grado de protección

2 AÑOS GARANTIZADOS

Especificaciones

Tensión: 100-240V

Código	Temper. de color	Potencia	Lúmenes	Ángulo apertura	Vida útil	Pzs
IL030110	3000K	2x3W	42lm	6°+ 40°	20000H	10

Dimensiones

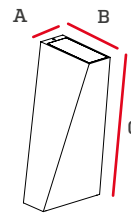

A	B	C
90mm	93mm	204.5mm

Curva Fotométrica

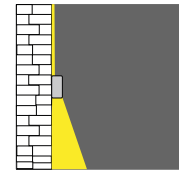
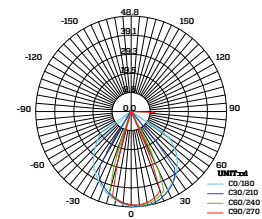

Aplique Nero para techo



Grado de protección



80 IRC

3 AÑOS GARANTIZADOS

Especificaciones

Tensión: 100-240V

Código	Temper. de color	Potencia	Lúmenes	Vida Útil	Pzs
IL030096	3000K	6W	440lm	30000H	20

Dimensiones

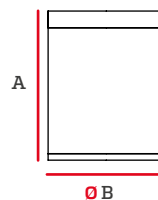

A	B
115mm	90mm

Curva Fotométrica

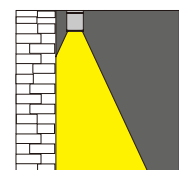
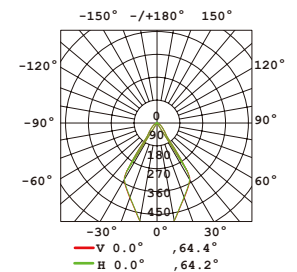



Aplique Nero Rolí de pared



Especificaciones

Tensión: 100-240V

Código	Temper. de color	Potencia	Lúmenes	Ángulo de Apertura	Vida Útil	Pzs
IL030074	3000K	6W	503lm	45°	15000H	12

Dimensiones

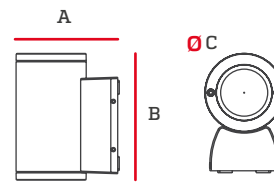

A	B	C
122mm	145mm	80mm

Curva Fotométrica

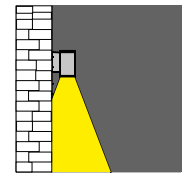
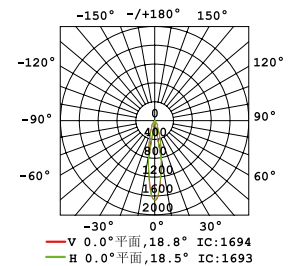

Aplique Nero Liscio de pared



Especificaciones

Tensión: 100-240V

Código	Temper. de color	Potencia	Lúmenes	Ángulo de Apertura	Vida Útil	Pzs
IL030072	3000K	2X3W	380lm	120°	15000H	20

Dimensiones

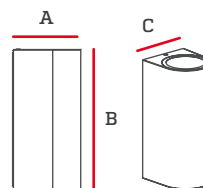

A	B	C
72mm	150mm	65mm

Curva Fotométrica

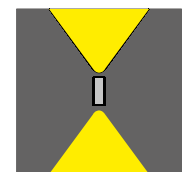
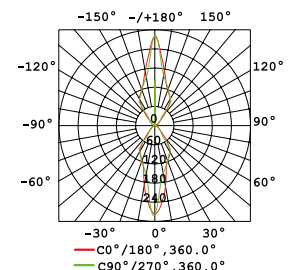

Aplique Cylindre bidireccional de pared



Bidireccional



Grado de protección



Grado de protección



Aplique Nero Kascata bañador de pared



Grado de protección



IRC



Especificaciones

Tensión: 110-240V

#	Código	Temper. de color	Potencia	Lúmenes	Ángulo apertura	Vida útil	Pzs
1	IL030063	4000K	20W	1668lm	110°	15000H	10
2	IL030064	4000K	40W	3800lm	110°	15000H	10

Dimensiones

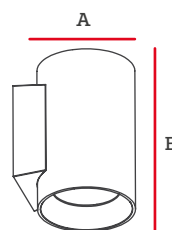

#	A	B
1	110mm	175mm
2	145mm	225mm

Curva Fotométrica

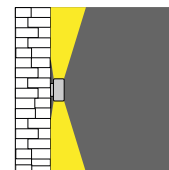
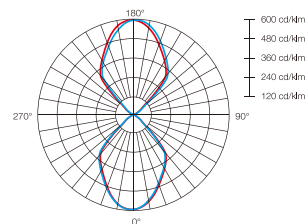

Especificaciones

Tensión: 110-240V

Código	Temper. de color	Potencia	Lúmenes	Ángulo de Apertura	Vida Útil	Pzs
IL030075	3000K	8W	580lm	180°	15000H	12

Dimensiones

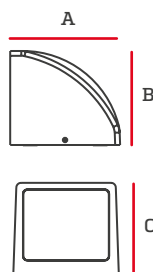

A	B	C
111mm	111mm	95mm

Curva Fotométrica

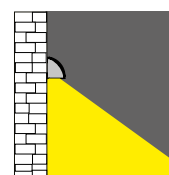
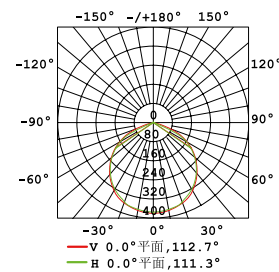



Aplique Nero Lúmil de pared



Tridireccional



Especificaciones

Tensión: 100-240V

Código	Temper. de color	Potencia	Lúmenes	Vida Útil	Pzs
IL030065	3000K	5W	285lm	30000H	20

Dimensiones

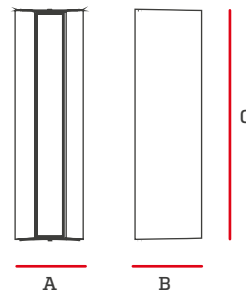

A	B	C
65mm	65mm	220mm

Curva Fotométrica

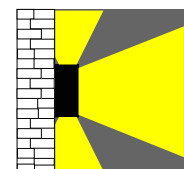
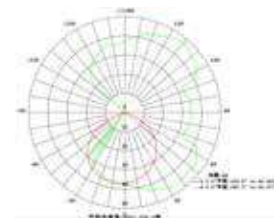



Aplique Nero Luxand bidireccional de pared

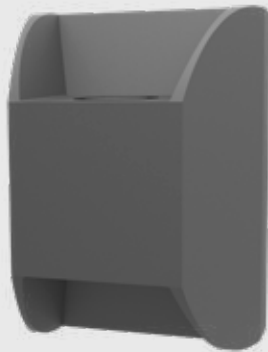

Bidireccional



Grado de protección



80 IRC



3 AÑOS GARANTIZADOS

Especificaciones

Tensión: 100-240V

Código	Temper. de color	Potencia	Lúmenes	Ángulo de Apertura	Vida útil	Pzs
IL030094	3000K	2x3W	260lm	120°	15000H	20

Dimensiones

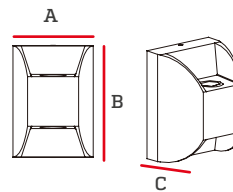

A	B	C
88mm	124mm	78mm

Curva Fotométrica

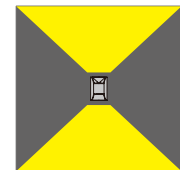
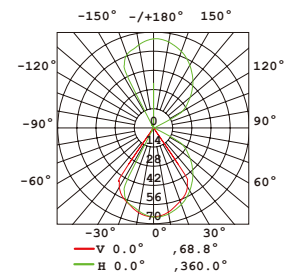

Aplique Nero Dek de pared



Multidireccional



Grado de protección



80 IRC



2 AÑOS GARANTIZADOS

Especificaciones

Tensión: 100-240V

Código	Temper. de color	Potencia	Lúmenes	Ángulo de Apertura	Vida Útil	Pzs
IL030073	3000K	4X1W	24lm	20°	15000H	20

Dimensiones

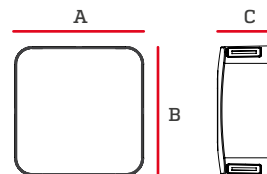

A	B	C
110mm	110mm	51mm

Curva Fotométrica

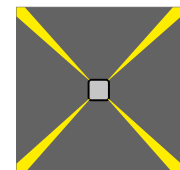
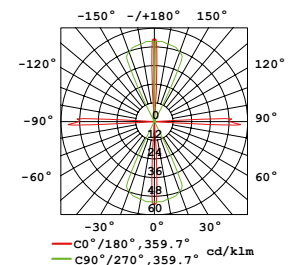

Aplique Wally de pared

Especificaciones

Tensión: 100-240V/50-60Hz

Material: Aluminio

Color: Negro Mate

Aplicaciones

Iluminación en exteriores.

Iluminación ambiental.

Iluminación de acento.

Iluminación de entrada.

Iluminación de seguridad.

Iluminación de escalera.

Decoración.



Código	Temper. de Color	Potencia	Lúmenes	Vida útil	Pzs
IL210115	3000K	2W	100 lm	30000H	12

Dimensiones

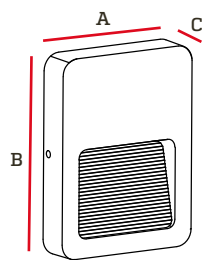

A	B	C
90mm	120mm	20mm

Aplique Round-C de pared

Especificaciones

Tensión: 100-240V/50-60Hz

Material: Aluminio

Color: Plata brillante

Aplicaciones

Iluminación en exteriores.

Iluminación ambiental.

Iluminación de acento.

Iluminación de entrada.

Iluminación de seguridad.

Iluminación de escalera.

Decoración.



Código	Potencia Máxima	Base	Pzs
IL210116	25W	GU10	10

Dimensiones

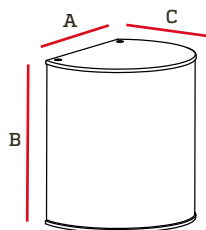

A	B	C
95mm	100mm	75mm

Aplique Round-L de pared

Especificaciones

Tensión: 100-240V/50-60Hz

Material: Aluminio

Color: Plata brillante

Aplicaciones

Iluminación en exteriores.

Iluminación ambiental.

Iluminación de doble acento.

Iluminación de entrada.

Iluminación de seguridad.

Iluminación de escalera.

Decoración.



Código	Potencia Máxima	Base	Pzs
IL210117	2x25W	GU10	10

Dimensiones

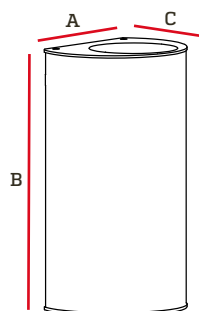

A	B	C
95mm	170mm	75mm



Aplique de pared Fullet Bidireccional

Código	Potencia Máxima	Base	Pzs
IL030103	2x35W	GU10	18

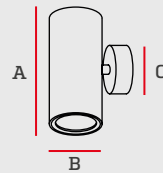

A	B	C
60mm	80mm	155mm



2 AÑOS
GARANTIZADOS



Aplique de pared Casper

Código	Potencia Máxima	Base	Pzs
IL030089	35W	GU10	40

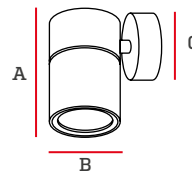

A	B	C
110mm	60mm	80mm



2 AÑOS
GARANTIZADOS



Aplique de pared Casper

Código	Potencia Máxima	Base	Pzs
IL030102	35W	GU10	40

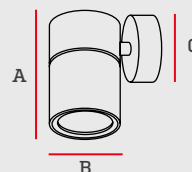

A	B	C
110mm	60mm	80mm



2 AÑOS
GARANTIZADOS



Aplique de pared Roller

Código	Potencia Máxima	Base	Pzs
IL030104	35W	GU10	50

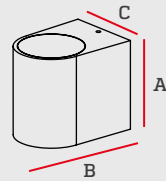

A	B	C
80mm	80mm	68mm



Aplique de pared Bott Bidireccional

Código	Potencia Máxima	Base	Pzs
IL030106	2x35W	GU10	20

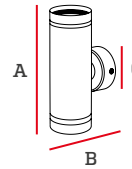

A	B	C
200mm	100mm	60mm



Aplique de pared Cup De techo

Código	Potencia Máxima	Base	Pzs
IL030105	35W	GU10	40

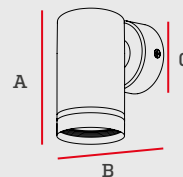

A	B	C
110mm	100mm	60mm





Aplique Bora Quadré

De pared

Código	Potencia Máxima	Base	Pzs
IL030109	35W	GU10	16

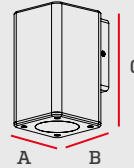

A	B	C
90mm	113mm	162mm



Grado de Protección



Aplique Bora Ovalát

De pared

Código	Potencia Máxima	Base	Pzs
IL030113	35W	GU10	40

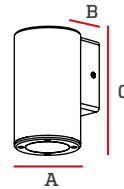

A	B	C
90mm	113mm	162mm



Grado de Protección



Aplique Bora Quadré bidireccional

De pared

Código	Potencia Máxima	Base	Pzs
IL030112	35W	2xGU10	16



A	B	C
90mm	113mm	215mm



Grado de Protección





Aplique Bora Ovalát bidireccional De pared

Código	Potencia Máxima	Base	Pzs
IL030114	35W	GU10	16

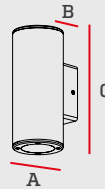

A	B	C
90mm	113mm	215mm



Grado de Protección



3 AÑOS GARANTIZADOS



Aplique Corvo Complét De pared

Código	Potencia Máxima	Base	Pzs
IL030116	35W	E27	10

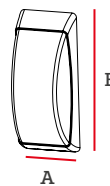

A	B
130mm	320mm



Grado de Protección



3 AÑOS GARANTIZADOS



Aplique Corvo Casc De pared

Código	Potencia Máxima	Base	Pzs
IL030117	35W	E27	10



A	B
130mm	320mm



Grado de Protección



3 AÑOS GARANTIZADOS



Aplique Corvo redondo

De pared

Código	Potencia Máxima	Base	Pzs
IL030115	35W	2xE27	6

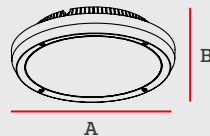

A	B
300mm	91mm



Grado de
Protección





Faroles



1 AÑO GARANTIZADO

Farol de pared exterior

Código	Base	Acabado	Pzs
IL060001	E27	Bronce Antiguo	10



A	B
170mm	365mm



1 AÑO GARANTIZADO

Farol de pared exterior

#	Código	Base	Acabado	Pzs
1	IL060004	E27	Negro	10
2	IL060002	E27	Blanco	10



A	A	B
1-2	155mm	365mm



1 AÑO GARANTIZADO

Farol de pared exterior

Código	Base	Acabado	Pzs
IL060014	E27	Bronce Antiguo	8



A	B
190mm	510mm



1 AÑO GARANTIZADO ✓

Farol colgante exterior

#	Código	Base	Acabado	Pzs
1	IL060003	E27	Bronce Antiguo	10
2	IL060013	E27	Blanco	10



#	A	B
1-2	170mm	540mm



1 AÑO GARANTIZADO ✓

Farol colgante exterior

#	Código	Base	Acabado	Pzs
1	IL060005	E27	Negro	10
2	IL060006	E27	Blanco	10

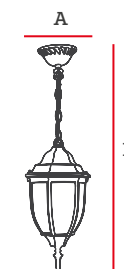

#	A	B
1-2	155mm	540mm



1 AÑO GARANTIZADO ✓

Farol colgante exterior

Código	Base	Acabado	Pzs
IL060011	E27	Bronce Antiguo	8



A	B
190mm	600mm



Luminarias de piso

Luminaria Lúster de piso



Ángulo Apertura 24°



Grado de protección



70 IRC



Especificaciones

Tensión: 12V

Se recomienda uso de transformador EL120020.

#	Código	Temper. de color	Potencia	Lúmenes	Vida útil	Pzs
1	IL180014	6500K	1W	100lm	25000H	50
2	IL180011	3000K	1W	100lm	25000H	50

Dimensiones

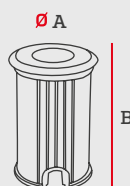

#	A	B
1-2	52mm	82mm

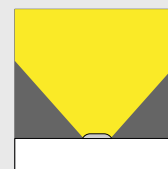

Luminaria Lux de piso



Grado de protección



80 IRC



Especificaciones

Tensión: 100-240V

Material: acero inoxidable y vidrio.

#	Código	Temper. de color	Potencia	Lúmenes	Vida útil	Pzs
1	IL180116	3000K	3W	300lm	30000H	50

Dimensiones

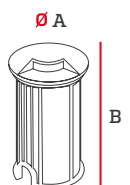

A	B
52mm	90mm

Luminaria Lumbra de piso



Grado de protección



80 IRC



Especificaciones

Tensión: 100-240V

Material: acero inoxidable y vidrio.

#	Código	Temper. de color	Potencia	Lúmenes	Vida útil	Pzs
1	IL180117	3000K	3W	300lm	30000H	50

Dimensiones

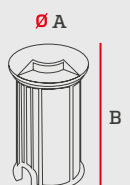

A	B
52mm	90mm

Luminaria Lílip de piso



Especificaciones

Cuerpo moldeado en policarbonato y cubierta de vidrio templado y metal.

#	Código	Potencia Máxima	Base	Acabado	Pzs
1	IL180007	35W	GU10	Niquelado	20
2	IL180001	40W	E27	Niquelado	6

Dimensiones

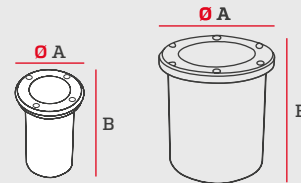

#	A	B
1	110mm	140mm
2	210mm	200mm

Luminaria Lílip de piso



Especificaciones

Cuerpo moldeado en policarbonato y cubierta de vidrio templado y metal.

#	Código	Potencia Máxima	Base	Acabado	Pzs
1	IL180085	35W	GU10	Niquelado	20

Dimensiones

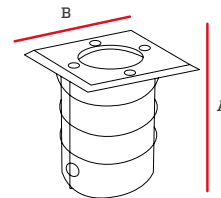

#	A	B
1	140mm	100mm

Luminaria Max de piso



Especificaciones

Cuerpo moldeado en policarbonato y vidrio templado, con cubierta de acero inoxidable. Para focos tipo reflector hasta Par 30.

#	Código	Potencia Máxima	Base	Acabado	Pzs
1	IL180118	40W	E27	Niquelado	8

Dimensiones

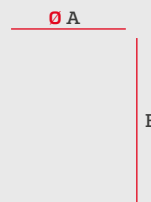

#	A	B
1	170mm	280mm



Luminaria Lu de piso



Especificaciones

Cuerpo moldeado en policarbonato y vidrio templado, con cubierta de acero inoxidable con un haz de luz lateral para aplicaciones en piso, con grado de protección IP67, resistente a la humedad y a la corrosión.

Código	Potencia Máxima	Base	Acabado	Pzs
IL180112	50W	GU10	Niquelado	50

Dimensiones

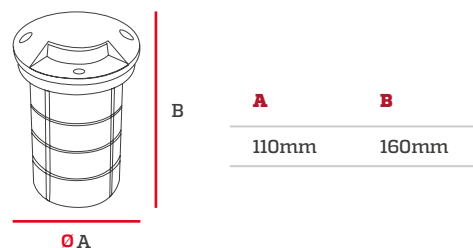

Luminaria Lu de piso



Especificaciones

Cuerpo moldeado en policarbonato y vidrio templado, con cubierta de acero inoxidable con dos haces de luz laterales para aplicaciones en piso, con grado de protección IP67, resistente a la humedad y a la corrosión.

Código	Potencia Máxima	Base	Acabado	Pzs
IL180113	50W	GU10	Niquelado	50

Dimensiones

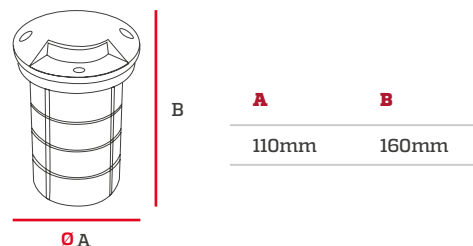

Luminaria Square de peldaño

Especificaciones

Cuerpo moldeado en policarbonato, con cubierta cuadrada de aluminio en acabado cromo para aplicaciones empotradas en muro o pared, con grado de protección IP65, resistente a la humedad y a la corrosión, Leds de alta eficiencia y temperatura de color cálida. Multivoltajes 100-240V.



Código	Temper. de Color	Potencia	Lúmenes	Vida útil	Pzs
IL180120	3000K	2W	60 lm	30000H	40

Dimensiones

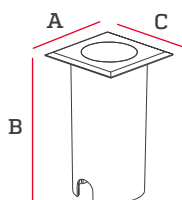

A	B	C
50mm	82mm	50mm

Luminaria Mat Black de peldaño

Cuerpo moldeado en policarbonato, con cubierta circular de aluminio en acabado negro con diseño para aplicaciones empotradas en muro o pared, con Grado de protección IP65, resistente a la humedad y a la corrosión, Leds de alta eficiencia y temperatura de color cálida.



Especificaciones

Tensión: 100-240V/50-60Hz

CRI: ≥80

Eficiencia: 30 lm/W



Código	Temper. de Color	Potencia	Lúmenes	Vida útil	Pzs
IL180126	3000K	2W	60 lm	30.000H	40

Dimensiones

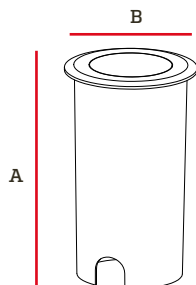

A	B
82mm	50mm

Luminaria Square Lumini de peldaño

Especificaciones

Cuerpo moldeado en policarbonato, con cubierta cuadrada de aluminio en acabado cromo para aplicaciones empotradas en muro o pared, con grado de protección IP65, resistente a la humedad y a la corrosión, Leds de alta eficiencia y temperatura de color cálida. Multivoltajes 100-240V.



Lúmenes
Luz Cálida



Grado de
Protección



Vida útil
30.000H



Código	Temper. de Color	Potencia	Lúmenes	Vida útil	Pzs
IL180123	3000K	2W	60 lm	30000H	40

Dimensiones

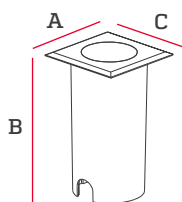

A	B	C
50mm	82mm	50mm

Luminaria Happy de piso

Especificaciones

Tensión: 100-240V

CRI: ≥80

Color: Gris

Aplicaciones

Iluminación en exteriores.

Iluminación ambiental.

Camineras.

Parqueos.

Decoración en General.



Uso Exterior



Grado de protección



3 AÑOS GARANTIZADOS

Código	Temper. de Color	Potencia	Lúmenes	Ángulo apertura	Vida útil	Pzs
IL180124	3000K	2.5W	45 lm	105°	30000H	40

Dimensiones

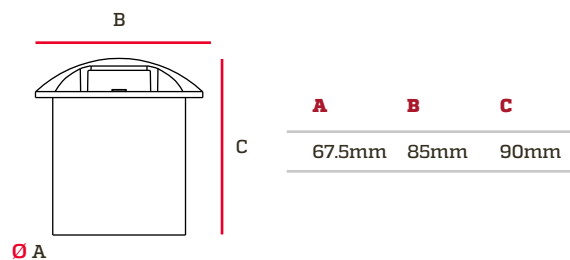

Luminaria S-Box de peldaño

Especificaciones

Tensión: 100-240V

CRI: ≥ 80

Color: Blanco

Aplicaciones

Iluminación en exteriores.

Iluminación ambiental.

Corredores.

Decoración.

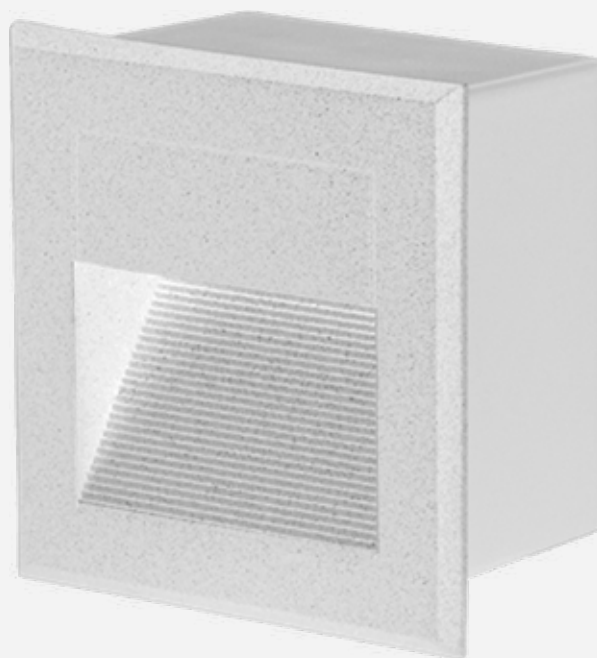

Uso Exterior



Grado de protección



3 AÑOS GARANTIZADOS

Código	Temper. de Color	Potencia	Lúmenes	Ángulo apertura	Vida útil	Pzs
IL180125	3000K	2W	50 lm	106° 38°	30000H	40

Dimensiones

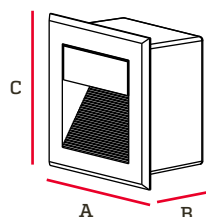

A	B	C
85mm	50mm	90mm

Luminaria Nero Mhao de piso



Especificaciones

Tensión: 100-240V

Código	Temper. de color	Potencia	Lúmenes	Ángulo de Apertura	Vida Útil	Pzs
IL180066	3000K	2W	40lm	180°	15000H	40

Dimensiones

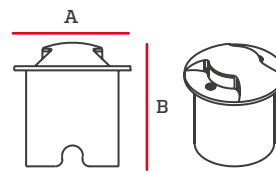

A	B
67,5mm	90mm

Curva Fotométrica

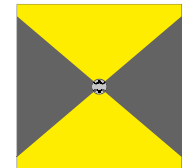
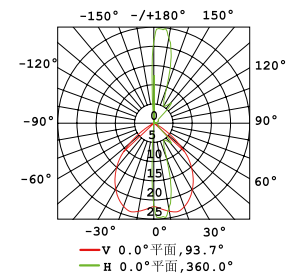

Luminaria de piso Pixar



Especificaciones

Material: Aluminio y vidrio

Código	Potencia Máxima	Base	Acabado	Pzs
IL180087	50W	GU10	Gris	10

Dimensiones

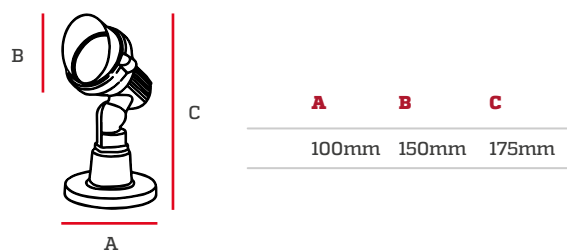

Luminaria Ezene de piso



Especificaciones

Material: Aluminio y vidrio

Código	Potencia Máxima	Base	Acabado	Pzs
IL180082	35W	GU10	Negro	20

Dimensiones

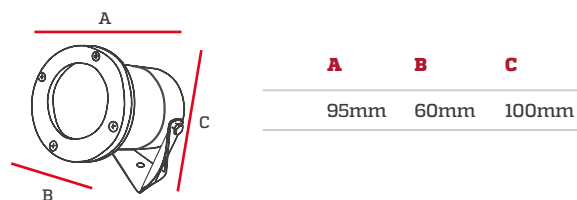



Luz Guía Nuí



Código	Temper. de color	Potencia	Lúmenes	Ángulo de Apertura	Tensión	Pzs
IL180096	3000K	4.5W	148lm	30°	100-240V	50

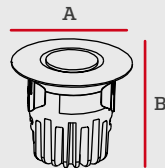

#	A	B
1-2	65mm	65mm

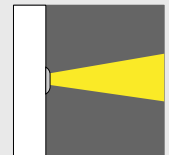

Luminaria Alba guía



#	Código	Temper. de color	Potencia	Lúmenes	Tensión	Vida útil	Pzs
1	IL180016	6500K	3W	240lm	85-265V	25000H	40
2	IL180072	3000K	3W	240lm	85-265V	25000H	40

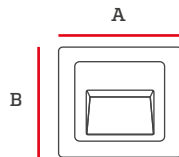

#	A	B
1-2	85mm	85mm

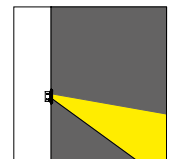

Luz Guía Blitz para peldaños y pasillos



#	Código	Temper. de color	Potencia	Lúmenes	Ángulo de apertura	Tensión	Vida útil	Pzs
1	IL180069	6500K	3W	240lm	180°	85-265V	15000H	40
2	IL180024	3000K	3W	240lm	180°	85-265V	15000H	40

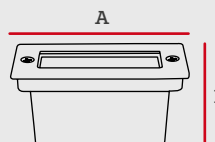

#	A	B
1-2	110mm	55mm

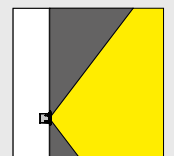



Luz Guía Croma Para pasillos y escaleras



Grado de protección



Especificaciones

Tensión: 100-240V

Código	Temper. de color	Potencia	Lúmenes	Pzs
IL180201	6500K	2W	160 lm	40

Dimensiones

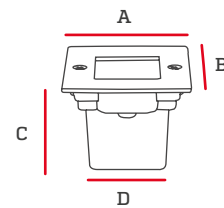

A	B	C	D
70mm	70mm	55mm	66mm

Luz Guía Nero Veluxe para peldaños y pasillos

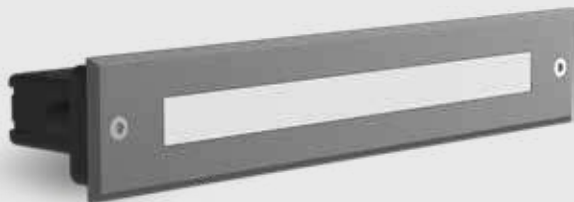

Especificaciones

Tensión: 100-240V

Código	Temper. de color	Potencia	Lúmenes	Vida Útil	Pzs
IL180083	3000K	5W	115lm	30000H	20

Dimensiones

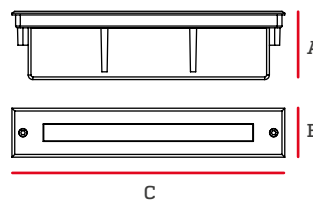

A	B	C
76mm	54mm	298mm

Curva Fotométrica

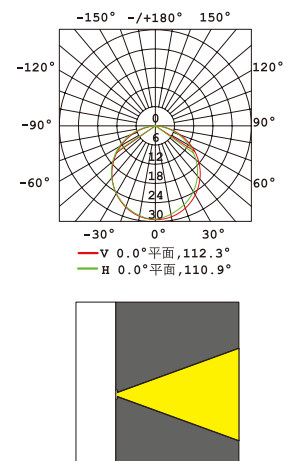

Luz Guía Nero Pasio para peldaños y pasillos



Especificaciones

Tensión: 100-240V

Código	Temper. de color	Potencia	Lúmenes	Ángulo de Apertura	Vida Útil	Pzs
IL180068	3000K	3W	90lm	180°	15000H	40

Dimensiones

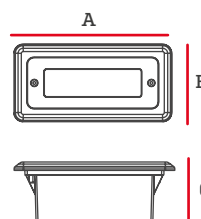

A	B	C
170mm	84mm	66mm

Curva Fotométrica

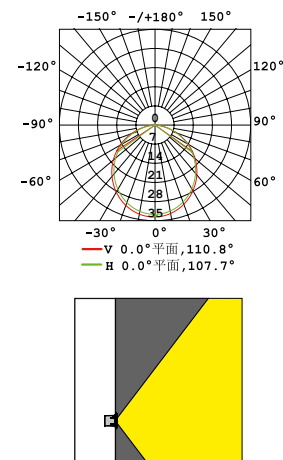

Luz Guía Nero Rettán para peldaños y pasillos



Grado de protección



Especificaciones

Tensión: 100-240V

Código	Temper. de color	Potencia	Lúmenes	Ángulo de Apertura	Vida Útil	Pzs
IL180067	3000K	4W	151lm	45°	15000H	20

Dimensiones

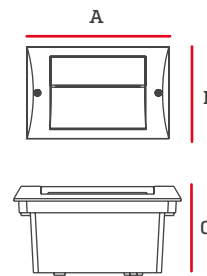

A	B	C
170mm	110mm	90mm

Curva Fotométrica

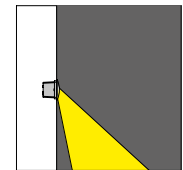
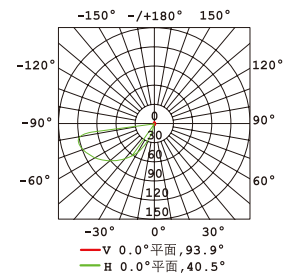

Luz Guía Nero Carré para peldaños y pasillos



Grado de protección



Especificaciones

Tensión: 100-240V

Código	Temper. de color	Potencia	Lúmenes	Vida Útil	Pzs
IL180079	3000K	2W	46lm	30000H	20

Dimensiones

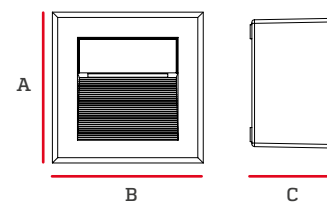

A	B	C
85mm	85mm	50mm

Curva Fotométrica

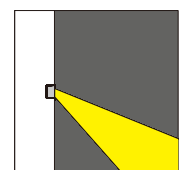
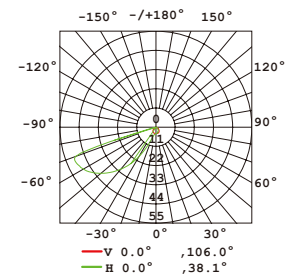

Luminaria Mat de peldaño

Especificaciones

Cuerpo moldeado en policarbonato, con cubierta circular de aluminio en acabado blanco para aplicaciones empotradas en muro o pared, con grado de protección IP65, resistente a la humedad y a la corrosión, Leds de alta eficiencia y temperatura de color cálida. Multivoltajes 100-240V.



Código	Temper. de Color	Potencia	Lúmenes	Vida útil	Pzs
IL180121	3000K	2W	60 lm	30000H	40

Dimensiones

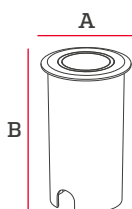

A	B
50mm	82mm

Luminaria Lumini de peldaño

Especificaciones

Cuerpo moldeado en policarbonato, con cubierta circular de aluminio en acabado cromo para aplicaciones empotradas en muro o pared, con grado de protección IP65, resistente a la humedad y a la corrosión, Leds de alta eficiencia y temperatura de color cálida. Multivoltajes 100-240V.



Código	Temper. de Color	Potencia	Lúmenes	Vida útil	Pzs
IL180122	3000K	2W	60 lm	30000H	40

Dimensiones

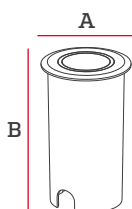

A	B
50mm	82mm

Luminaria Lumbra de peldaño

Especificaciones

Cuerpo moldeado en policarbonato, con cubierta circular de aluminio en acabado negro para aplicaciones empotradas en muro o pared, con grado de protección IP65, resistente a la humedad y a la corrosión, Leds de alta eficiencia y temperatura de color cálida. Multivoltajes 100-240V.



Código	Temper. de Color	Potencia	Lúmenes	Vida útil	Pzs
IL180119	3000K	2W	60 lm	30000H	40

Dimensiones

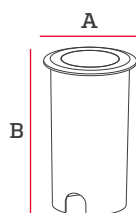

A	B
50mm	82mm



Estacas

Estaca Yard de jardín

Especificaciones

Cuerpo compacto y resistente para aplicaciones en exteriores y áreas húmedas, elaborado de aleación de aluminio fundido de calidad Premium con acabado en color negro mate y un difusor blanco opalizado. Provisto de un recubrimiento de polvo de poliéster que lo vuelve resistente a los rayos UV, resistente a la corrosión. Tiene un sistema de leds de alta eficiencia con una tonalidad de luz cálida. Tensión: 100-240V/50-60Hz

Aplicaciones

Iluminación en exteriores.
Iluminación ambiental.
Iluminación de entrada.
Decoración.



Código	Temper. de Color	Potencia	Lúmenes	Vida útil	Pzs
IL210124	3000K	3W	230 lm	30000H	24

Dimensiones

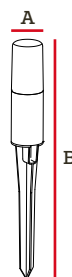

A	B
45mm	360mm

Estaca Fourlight

Especificaciones

Tensión: 100-240V/50-60Hz

Material: Aluminio

Color: Negro

Aplicaciones

Iluminación en exteriores.

Iluminación ambiental.

Iluminación de acento.

Iluminación de seguridad.

Iluminación de vegetación.



Código	Temper. de Color	Potencia	Lúmenes	Vida útil	Pzs
IL210119	3000K	4x2W	876 lm	30000H	8

Dimensiones

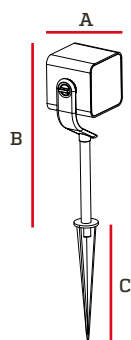

A	B	C
70mm	273mm	172mm

Estaca Carer de jardín

Cuerpo compacto y resistente para aplicaciones en exteriores y áreas húmedas, elaborado de aleación de aluminio fundido de calidad premium con acabado en color gris mate y un difusor de vidrio. Provisto de un recubrimiento de polvo de poliéster que lo vuelve resistente a los rayos UV, resistente a la corrosión. Apto para varios modelos de Focos con soporte GU10. Adicional a su base redonda para instalación tradicional cuenta con una estaca para su instalación en jardines y demás.

Especificaciones

Tensión: 100-240V/50-60Hz



Código	Potencia Máxima	Base	Pzs
IL180130	20W	GU10	8

Dimensiones

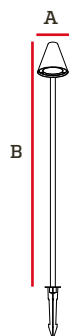

A	B
150mm	600mm

Estaca View de jardín

Cuerpo compacto y resistente para aplicaciones en exteriores y áreas húmedas, elaborado de aleación de aluminio fundido de calidad premium con acabado en color gris mate y un difusor opalizado. Provisto de un recubrimiento de polvo de poliéster que lo vuelve resistente a los rayos UV, resistente a la corrosión. Provisto con led de alta eficiencia y una tonalidad de luz cálida y confortable. Adicional a su base redonda para instalación tradicional cuenta con una estaca para su instalación en jardines y demás.

Especificaciones

Tensión: 100-240V/50-60Hz

Eficiencia: 46 lm/W

CRI: ≥80



Código	Temper. de Color	Potencia	Lúmenes	Vida útil	Pzs
IL180128	3000K	12W	550 lm	30.000H	8

Dimensiones

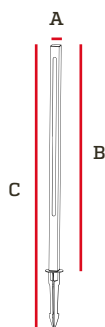

A	B	C
25mm	800mm	875mm

Estaca Watcher de jardín

Cuerpo compacto y resistente para aplicaciones en exteriores y áreas húmedas, elaborado de aleación de aluminio fundido de calidad premium con acabado en color gris mate y un difusor opalizado. Provisto de un recubrimiento de polvo de poliéster que lo vuelve resistente a los rayos UV, resistente a la corrosión. Provisto con led de alta eficiencia y una tonalidad de luz cálida y confortable. Adicional a su base redonda para instalación tradicional cuenta con una estaca para su instalación en jardines y demás.

Especificaciones

Tensión: 100-240V/50-60Hz

Eficiencia: 49 lm/W

CRI: ≥80



Código	Temper. de Color	Potencia	Lúmenes	Vida útil	Pzs
IL180129	3000K	15W	740 lm	30.000H	8

Dimensiones

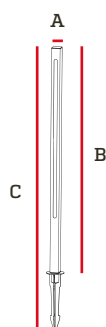

A	B	C
25mm	1000mm	1175mm

Estaca Patch de jardín

Especificaciones

Tensión: 100-240V/50-60Hz

Material: Aluminio

Color: Negro

Aplicaciones

Iluminación en exteriores.

Iluminación ambiental.

Iluminación de acento.

Iluminación caminera.

Iluminación de vegetación.



Código	Temper. de Color	Potencia	Lúmenes	Vida útil	Pzs
IL210120	3000K	5W	250 lm	30000H	4

Dimensiones



A	B	C	D	E
50mm	800mm	75mm	172mm	80mm

Estaca Large de jardín

Especificaciones

Tensión: 100-240V/50-60Hz

Material: Aluminio

Color: Negro

Aplicaciones

Iluminación en exteriores.

Iluminación ambiental.

Iluminación de acento.

Iluminación caminera doble.

Iluminación de vegetación.



Código	Temper. de Color	Potencia	Lúmenes	Vida útil	Pzs
IL210121	3000K	2x5W	480 lm	30000H	4

Dimensiones

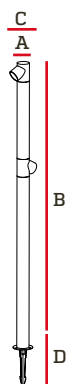

A	B	C	D
50mm	1200mm	105mm	172mm

Estaca Dark Eye de jardín

Cuerpo compacto y resistente para aplicaciones en exteriores y áreas húmedas, elaborado de aleación de aluminio fundido de calidad premium con acabado en color gris mate y un difusor de vidrio. Provisto de un recubrimiento de polvo de poliéster que lo vuelve resistente a los rayos UV, resistente a la corrosión. Apto para varios modelos de Focos con soporte GU10. Adicional a su base redonda para instalación tradicional cuenta con una estaca para su instalación en jardines y demás.



Especificaciones

Tensión: 100-240V/50-60Hz



Código	Potencia Máxima	Base	Pzs
IL180127	20W	GU10	8

Dimensiones

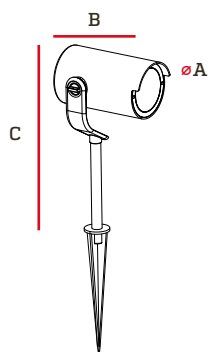

A	B	C
∅75mm	140mm	240mm

Estaca de jardín

Cuerpo compacto y resistente para aplicaciones en exteriores y áreas húmedas, elaborado de aleación de aluminio fundido de calidad premium con acabado en color gris mate y un difusor de vidrio. Provisto de un recubrimiento de polvo de poliéster que lo vuelve resistente a los rayos UV, resistente a la corrosión. Apto para varios modelos de focos con soporte GU10. Adicional a su base redonda para instalación tradicional cuenta con una estaca para su instalación en jardines y demás.

Especificaciones

Tensión: 110V/50-60Hz

Material: Aluminio y vidrio

Acabado: Verde



Grado de protección



Base GU10



Uso Exterior



Código	Potencia Máxima	Base	Pzs
IL180089	50W	GU10	20

Dimensiones

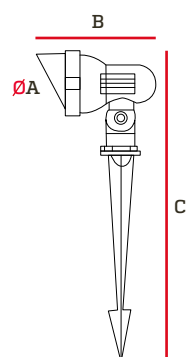

ØA	B	C
100mm	150mm	270mm

Estaca de jardín

Cuerpo compacto y resistente para aplicaciones en exteriores y áreas húmedas, elaborado de aleación de aluminio fundido de calidad premium con acabado en color gris mate y un difusor de vidrio. Provisto de un recubrimiento de polvo de poliéster que lo vuelve resistente a los rayos UV, resistente a la corrosión. Apto para varios modelos de focos con soporte GU10. Adicional a su base redonda para instalación tradicional cuenta con una estaca para su instalación en jardines y demás.

Especificaciones

Tensión: 110V/50-60Hz

Material: Aluminio y vidrio

Acabado: Negro



Grado de protección



Base GU10



Uso Exterior



Código	Potencia Máxima	Base	Pzs
IL180088	50W	GU10	20

Dimensiones

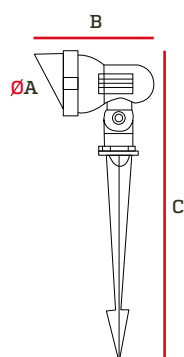

ØA	B	C
100mm	150mm	270mm

Estaca Gardeno de jardín



Especificaciones

Código	Potencia Máxima	Base	Acabado	Pzs
IL180005	50W	GU10	Gris mate	20

Dimensiones

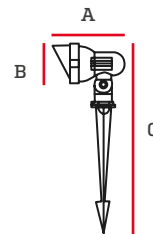

A	B	C
150mm	100mm	270mm

Estaca Gardeno de jardín



Especificaciones

Código	Potencia Máxima	Base	Acabado	Pzs
IL180015	80W	E27	Gris mate	12

Dimensiones

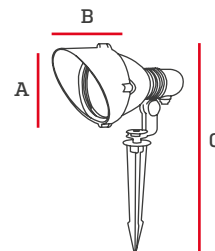

A	B	C
310mm	180mm	460mm

Estaca Rosaleda de jardín



Especificaciones

Código	Potencia Máxima	Base	Acabado	Pzs
IL180086	50W	GU10	Negro	20

Dimensiones

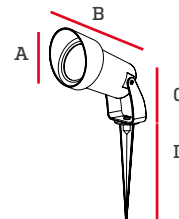

A	B	C	D
155mm	86mm	73mm	162mm





Reflectores Residenciales

Reflector

IP65 Grado de Protección

2 AÑOS GARANTIZADOS ✓

Cuerpo compacto y resistente, elaborado en aluminio y vidrio templado.

Mejor disipador de calor con estructura redimensionada para permitir el flujo de aire.

LED de alta eficiencia de 100lm / W.

Selección de materiales con calidad premium, que conservan color y forma a pesar del paso del tiempo.

Equipo protegido contra filtraciones de polvo y humedad.

Tornillería ajustada con precisión y de acero inoxidable para soportar distintas condiciones climáticas.

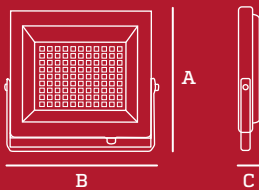

ESPECIFICACIONES

Código	Temper. de color	Potencia	Lúmenes	Ángulo Apertura	IRC	F.P.	Tensión	Vida Útil	AxBxC (mm)	Pzs
IL090042	6500K	10W	1000lm	120°	70	>0.9	100-240V	25000H	112x110x22	40
IL090043	6500K	20W	2000lm	120°	70	>0.9	100-240V	25000H	192x245x28	20
IL090040	3000K	30W	3000lm	120°	70	>0.9	100-240V	25000H	163x185x26	20
IL090044	6500K	30W	3000lm	120°	70	>0.9	100-240V	20000H	163x185x26	20
IL090045	3000K	50W	5000lm	120°	70	>0.9	100-240V	20000H	200x200x35	10
IL090041	6500K	50W	5000lm	120°	70	>0.9	100-240V	20000H	200x200x35	10
IL090059	6500K	50W	4500lm	110°	70	>0.9	120-220V	20000H	173x210x26.5	20
IL090046	6500K	70W	7000lm	120°	70	>0.9	100-240V	20000H	200x205x45	5

Reflector con sensor



Especificaciones

Distancia de detección: 10m máx

Ángulo de apertura: 110°

Ángulo de detección: 120°

Configuración Máx.: Máx.10 Min ± 1Min

Configuración Min.: Min. 10 Seg ± 2 Seg

Velocidad de detección: Sobre 0.7m/Seg

Detección de luz: 5 Luxes - 2000 Luxes

Código	Temper. de color	Lúmenes	Potencia	Tensión	Pzs
IL090047	6500K	5000lm	50W	100-240W	10

Dimensiones

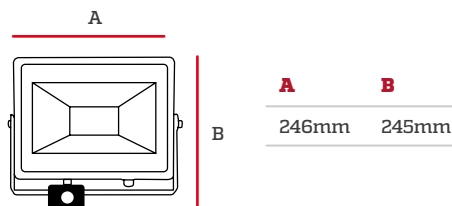

Reflector programable con control remoto



Especificaciones

Cuenta con un control remoto que permite programar efectos de luz.

Hace posible elegir que la transición de colores sea de manera progresiva.

Es posible seleccionar el tiempo de transición de un color a otro; puede tardar ¼ de segundo, 30 segundos, o 120 segundos.

Permite escoger colores RGB y tonos intermedios; e incluso programar cambios de color sucesivos entre rojo, verde y azul.

Código	Temper. de color	Potencia	Tensión	Pzs
IL090048	6500K RGB	50W	100-130W	10

Dimensiones

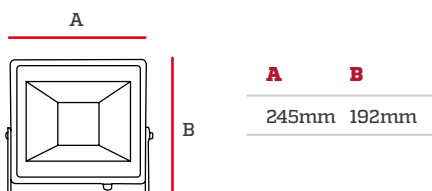

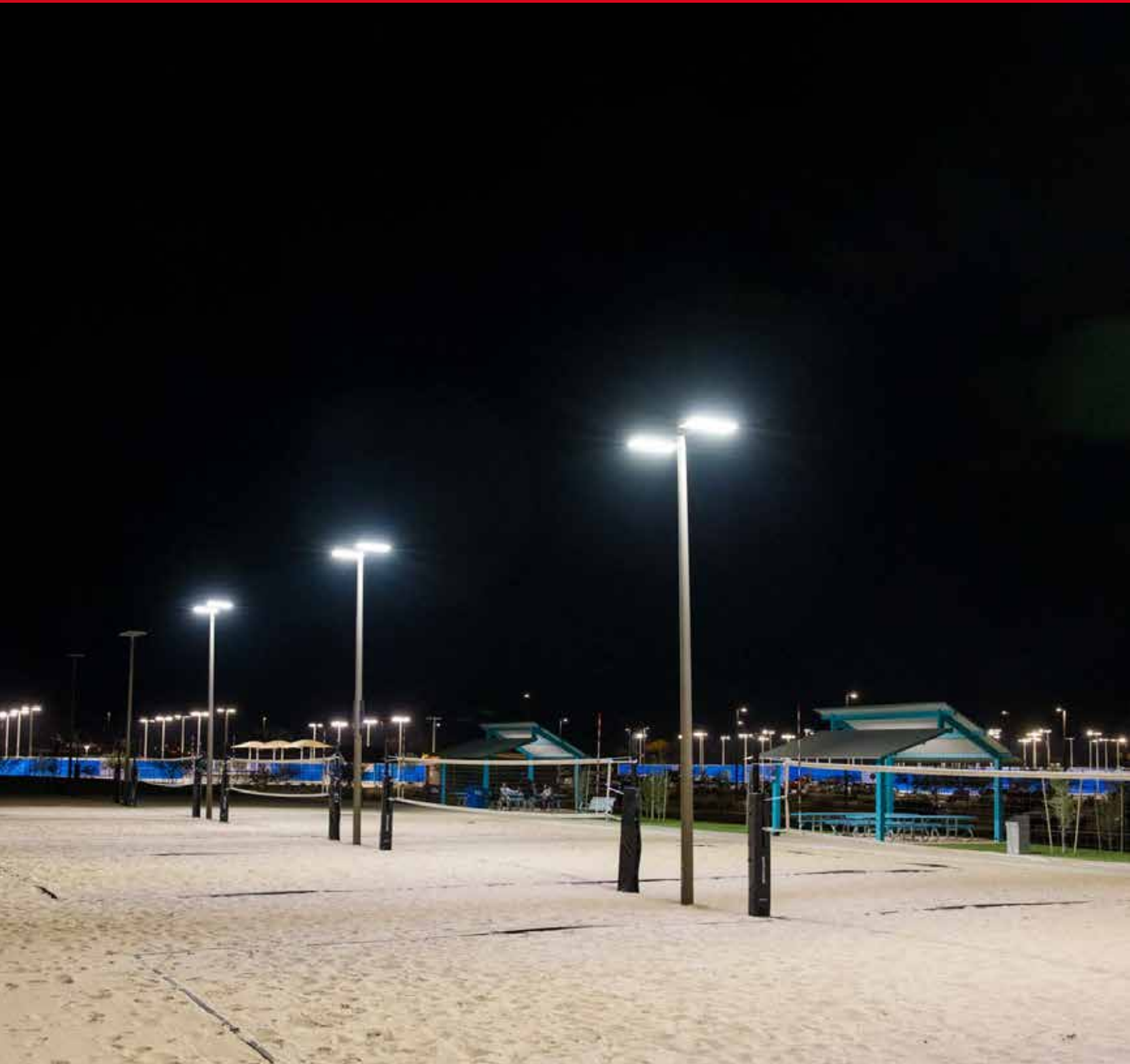

Reflectores Profesionales

Reflector profesional

Para exterior



Reflectores que pueden ser colocados en exteriores sin riesgo a que se dañen los equipos. Se utilizan generalmente para iluminación de jardines, entradas y perímetros.

ESPECIFICACIONES

Cuenta con una carcasa robusta de aluminio y un radiador eficiente que permite una disipación del calor segura.

Posee una pantalla de vidrio templado para ofrecer mayor resistencia, con una superficie antirreflejo y tornillería de acero inoxidable.

Provisto de un disipador de calor posterior de amplios aleros que permiten la circulación del calor hacia el exterior evitando que el equipo se caliente y garantizando un enfriamiento adecuado para lograr larga vida del LED.

Provisto de CHIP 5054 que permite una distribución de luz homogénea y máxima potencia para operar en espacios industriales.

PROTECCIÓN IP66

Luminaria totalmente impermeabilizada contra partículas de polvo y descargas de agua desde cualquier dirección, haciéndola apta para funcionar correctamente en cualquier tipo de climas adversos.

TEMPERATURA DE COLOR

Luz fría, cálida y neutral

DATOS

Eficiencia: de 110lm/W

Ángulo de apertura del haz de luz: 120°

Distribución uniforme de la luz.

Factor de potencia: ≥ 0.95

Temperatura de trabajo: Entre 40°C y 50°C

Vida útil: 30.000 horas.

CURVA FOTOMÉTRICA

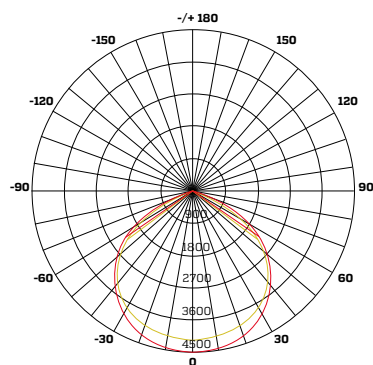

#	Código	Temper. de color	Potencia	Lúmenes	Ángulo Apertura	F.P.	IRC	Tensión	Vida Útil	Pzs
1	IL090004	6500K	100W	11000lm	120°	≥ 0.95	70	85-265V	30000H	6
2	IL090052	3000K	100W	11000lm	120°	≥ 0.95	70	85-265V	30000H	6
3	IL090053	4000K	100W	11000lm	120°	≥ 0.95	70	85-265V	30000H	6
4	IL090005	6500K	150W	16500lm	120°	≥ 0.95	70	85-265V	30000H	4
5	IL090039	6500K	200W	22000lm	120°	≥ 0.95	70	85-265V	30000H	1





Reflector asimétrico Stadium



RoHS



Grado de protección



ESPECIFICACIONES

Cuerpo protegido contra impactos y elaborado en aluminio de máxima calidad anticorrosivo.

Cuenta con un disipador de calor de gran eficiencia y chip SMD.

Está diseñado para ser instalado en áreas exteriores de gran tamaño; zonas amplias como estadios, fachadas de aeropuertos, y grandes muelles.

El reflector debe ser colocado en espacios abiertos lejos de gases inflamables, y a una altura no mayor a 20m.

DATOS

PROTECCIÓN CONTRA FILTRACIONES IP66

Cuenta con un recubrimiento que asegura la impermeabilidad de la estructura en caso de tormentas, y evita filtraciones durante lluvia. El IP66 le permite soportar condiciones atmosféricas variables.

Código	Temper. de color	Potencia	Lúmenes	Ángulo Apertura	IRC	F.P.	Tensión	Vida Útil	Pzs
IL090070	5000K	200W	30000 lm	55°x125°	70	0.9	100-240VAC	50000H	1
IL090049	5000K	240W	33600 lm	65°x120°	70	0.9	100-240VAC	50000H	1
IL090071	5000K	300W	45000 lm	55°x125°	70	0.9	100-240VAC	50000H	1

DIMENSIONES (MM)

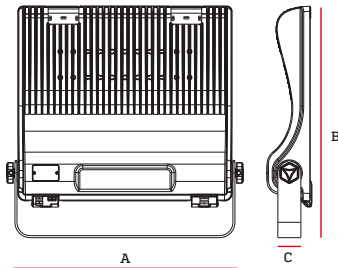

#	A	B	C
1	343	398	70
2	462	452	87
3	406	470	80

CURVA FOTOMÉTRICA

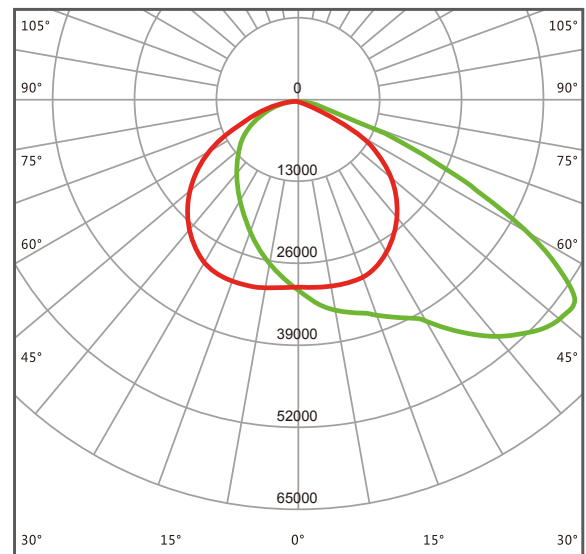

ASIMETRÍA LUMÍNICA



Distribuye la luz de manera asimétrica; esta particularidad le permite direccionar la luz en el área requerida, hacia adelante, y no distribuida equitativamente en ambos lados. Este reflector es la mejor alternativa en aplicaciones como canchas de tenis, canchas de baloncesto, voleibol, etc.

Posición ajustable

Es de ángulo ajustable cada 10°, lo que permite adaptar la luminaria en la posición deseada y con la precisión requerida.



Sistema de ventilación

Cuenta con un sistema que permite equilibrar la presión atmosférica y evitar la humedad.



Diseño de clip

El diseño de clip permite abrir el reflector facilitando su mantenimiento y futuro remplazo de piezas en caso de ser necesario.



Doble protección

Diseño duradero con vidrio templado para facilitar la limpieza y lente de PC para evitar la corrosión.



INSTALACIÓN

Las estructuras se instalan por igual en ambos lados, generalmente de 4 a 6 filas de forma simétrica.

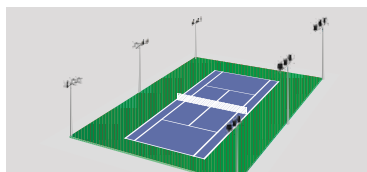
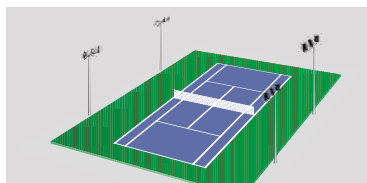

Instalación

CLASE	ALTURA	ÁNGULO
CLASE II, III O IV	6.10 TO 7.93M (20 TO 26FT.)	65°x120° luz polarizada 55°

* Área adecuada diferente.
Clase II - Colegio, club y residencial.
Clase III - Club, escuela secundaria, instrucción, parques y residenciales.
Clase IV - Parques y recreativos.

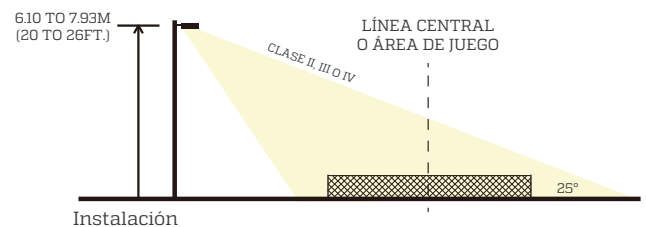

Luminaria Sport Track



Grado de Protección



Disipación de calor



5 AÑOS GARANTIZADOS



ESPECIFICACIONES

Facilidad para instalar, controlar y manejar.

Ahorro máximo de energía con larga vida útil.

Rendimiento óptimo y gran emisión la luz con inicio instantáneo.

Libre de parpadeo (flickering) y zumbido.

Luminaria ecológica sin mercurio. (Puede ser también como icono)

Palanca de corriente de salida se ajusta a través del cable de salida con 0-10V.

#	Código	Temper. de Color	Potencia	Lúmenes	Ángulo Apertura	F.P.	Tensión	Vida Útil	Pzs
1	IL090061	5000K	400W	53200 lm	60°	0.9	120-277V	50.000H	1
2	IL090062	5000K	500W	66500 lm	60°	0.9	120-277V	50.000H	1

DIMENSIONES (mm)

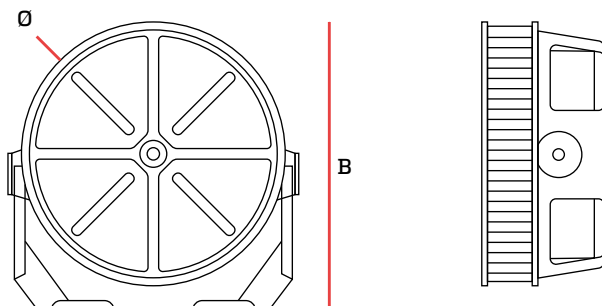

#	Ø	A	B	C
1	375	410	410	236
2	375	410	571	236

Luminaria Sport Track Plus



ESPECIFICACIONES

- Facilidad para instalar, controlar y manejar.
- Ahorro máximo de energía con larga vida útil.
- Rendimiento óptimo y gran emisión, la luz (viene/posee) inicio instantáneo).
- Libre de parpadeo (flickering) y zumbido.
- Luminaria ecológica sin mercurio.
- Palanca de corriente de salida se ajusta a través del cable de salida con 0-10V.

#	Código	Temper. de Color	Potencia	Lúmenes	Ángulo Apertura	F.P.	Tensión	Vida Útil	Pzs
1	IL090063	5000K	1200W	164400 lm	60°	0.9	277-480V	50.000H	1

DIMENSIONES (mm)

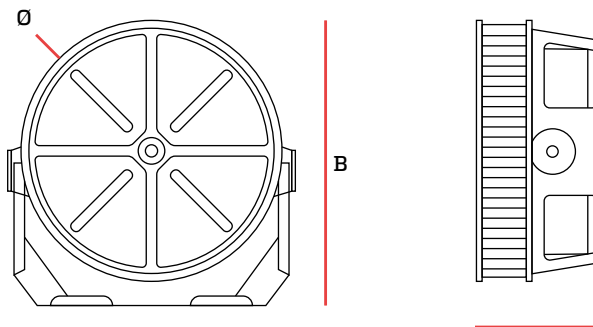

#	Ø	A	B	C
1	521	579	570	246

Reflector Game

Aplicaciones

Reflectores que pueden ser colocados en exteriores sin riesgo a que se dañen los equipos. Está diseñado para ser instalado en áreas exteriores de gran tamaño; zonas amplias como fachadas, muelles y perímetros.

Cuerpo protegido contra impactos y elaborado en aluminio de máxima calidad anticorrosivo.

El reflector debe ser colocado en espacios abiertos lejos de gases inflamables, y a una altura no mayor a 20m.



Grado de Protección



Vida útil 30.000H

CB

CE

LVD

3 AÑOS GARANTIZADOS

Código	Temper. de Color	Potencia	Lúmenes	Ángulo apertura	F.P.	IRC	Tensión	Pzs
IL090073	6500K	100W	12000 lm	90°	≥0.9	80	100-240V	4

Dimensiones

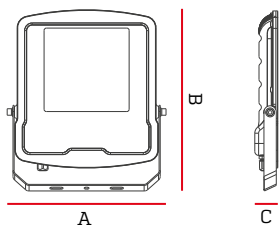

A	B	C
282mm	320mm	41mm

Reflector Game

Aplicaciones

Reflectores que pueden ser colocados en exteriores sin riesgo a que se dañen los equipos. Está diseñado para ser instalado en áreas exteriores de gran tamaño; zonas amplias como fachadas, muelles y perímetros.

Cuerpo protegido contra impactos y elaborado en aluminio de máxima calidad anticorrosivo.

El reflector debe ser colocado en espacios abiertos lejos de gases inflamables, y a una altura no mayor a 20m.



Grado de Protección



Vida útil 30.000H

CB

CE

LVD

3 AÑOS GARANTIZADOS

Código	Temper. de Color	Potencia	Lúmenes	Ángulo apertura	F.P.	IRC	Tensión	Pzs
IL090074	6500K	150W	18000 lm	90°	≥0.9	80	100-240V	4

Dimensiones

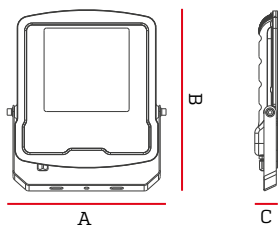

A	B	C
333mm	420mm	51mm

Reflector Game

Aplicaciones

Reflectores que pueden ser colocados en exteriores sin riesgo a que se dañen los equipos. Está diseñado para ser instalado en áreas exteriores de gran tamaño; zonas amplias como fachadas, muelles y perímetros.

Cuerpo protegido contra impactos y elaborado en aluminio de máxima calidad anticorrosivo.

El reflector debe ser colocado en espacios abiertos lejos de gases inflamables, y a una altura no mayor a 20m.



Grado de Protección



Vida útil 30.000H

CB

CE

LVD

3 AÑOS GARANTIZADOS

Código	Temper. de Color	Potencia	Lúmenes	Ángulo apertura	F.P.	IRC	Tensión	Pzs
IL090075	6500K	200W	24000 lm	90°	≥0.9	80	100-240V	4

Dimensiones

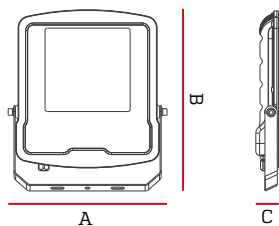

A	B	C
333mm	420mm	51mm

Reflector Simétrico Stadium

Especificaciones

Diseño modular compacto, para un montaje rápido y una instalación flexible. Fácil de ajustar el ángulo de luz y crear la diversidad del entorno de iluminación. El reflector Stadium es el proyector de alta potencia más valioso y fiable del mercado. Ajuste de ángulo de luz vertical, lo que permite crear una diversidad de ambientes de iluminación. Provisto de dispositivos de protección contra sobretensiones incorporados de 10KV.

Aplicaciones

- Estacionamientos
- Deportes al aire libre
- Deportes recreativos (pistas de tenis, baloncesto)
- Centro de exposiciones
- Campos de fútbol



Grado de Protección



Grado de Protección



RoHS



Código	Temper. de Color	Potencia	Lúmenes	Ángulo apertura	F.P.	IRC	Tensión	Vida útil	Pzs
IL090072	5000K	400W	54000 lm	60°	>0.9	70	100-240V	50.000H	1

Dimensiones

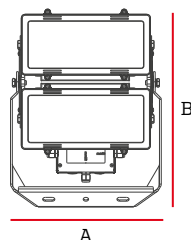

A	B	C
355mm	440mm	159mm

Carcasa reflector



Especificaciones

*Tensión del kit: 208-220-240V

*Foco MH

#	Código	Descripción	Potencia máxima	Base	Pzs
1	IL110034	Carcasa	250-400W	E40	1

Dimensiones

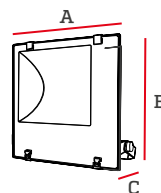

#	A	B	C
1	425mm	440mm	170mm

Carcasa reflector campana



Especificaciones

*Tensión del kit: 208-240-277V

*Foco MH

#	Código	Descripción	Potencia máxima	Base	Pzs
1	IL110010	Carcasa	1000W-1500W	E40	1
2	IL090006	Carcasa + Kit	1000W	E40	1
3	IL090007	Carcasa + Kit	1500W	E40	1

Dimensiones

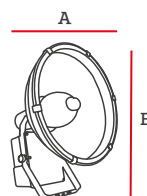

#	A	B
1-3	450mm	670mm



Wallpacks

Wallpack

Bañador de pared



Potente luminaria de construcción sólida y compacta, diseñada para destacar paredes y muros de fachadas con fines estéticos.

DATOS DE FUNCIONAMIENTO

Eficiencia lumínica: 130 lm
 Ángulo de apertura: 90° -120°
 Frecuencia: 60Hz
 Protección IP65

PROTECCIÓN IP 65

Cuenta con un diseño impermeabilizado contra partículas de polvo y líquidos, particularidad que convierte a esta unidad en un equipo ideal para ser colocado en exteriores.

APLICACIONES

Ideal para iluminación residencial, callejones, pórticos, caminos y áreas de estacionamiento, etc. Así mismo en el área comercial, es muy útil para destacar letreros, carteles y fachadas de locales.

ESPECIFICACIONES

Cuenta con lentes de policarbonato que proporcionan una distribución de luz uniforme

Las fuentes de LED y la fuente de alimentación de energía se pueden separar en dos partes, lo que hace que la lámpara sea de fácil montaje e instalación.

Cuenta con un sistema de disipación de calor superior.

El equipo permite la adaptación de un sensor de movimiento si el usuario lo requiere.

Equipado con un CHIP LED de alta gama (Samsung/Phillips) lo que le asegura una larga vida útil.

Código	Temper. de Color	Potencia	Lúmenes	Ángulo de Apertura	Factor Potencia	Tensión	Vida Útil	Pzs
IL030082	5000K	30W	3900 lm	90° - 120°	≥0.9	85-265V	50000H	1

DIMENSIONES

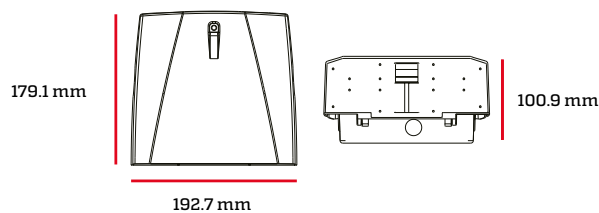

CURVA FOTOMÉTRICA

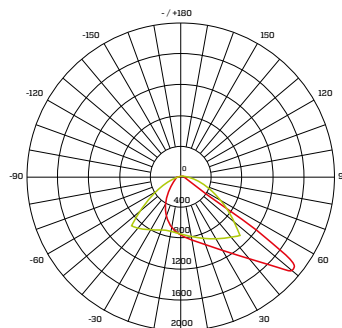

Luminaria Wallpack Orus



RoHS



Grado de
Protección



Vida útil
50.000H

3 AÑOS
GARAN-
TIZADOS



DATOS DE FUNCIONAMIENTO

Eficiencia lumínica: 150 lm/W

Ángulo de apertura: 105°x150°

Frecuencia: 50/60Hz

Protección IP65

Índice de deslumbramiento: UGR<27

CRI: >70

ESPECIFICACIONES

Potente luminaria de construcción robusta, diseñada para destacar paredes y muros de fachadas con fines estéticos y funcionales. Carcasa duradera de aluminio fundido a presión en acabado bronce. Cuenta con lentes de policarbonato que proporcionan una distribución de luz uniforme. Distribución de luz Tipo 3. Controladores sin parpadeo. De fácil montaje e instalación. Protección impermeable de alto grado IP65. Cuenta con certificación UL.

Código	Temper. de Color	Potencia	Lúmenes	Ángulo Apertura	F.P.	Tensión	Vida Útil	Pzs
IL180111	5000K	120W	18000 lm	105°x150°	>0.9	100-277 VAC	50.000H	1

Dimensiones

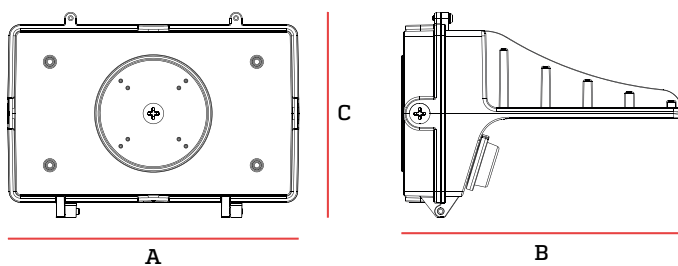

A	B	C
282mm	273mm	198.5mm

Curva Fotométrica

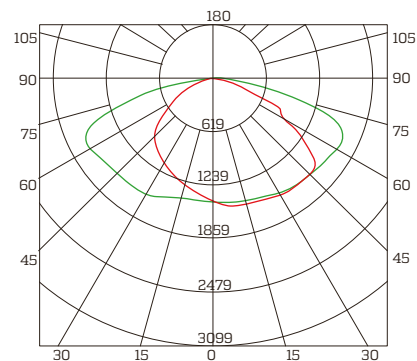

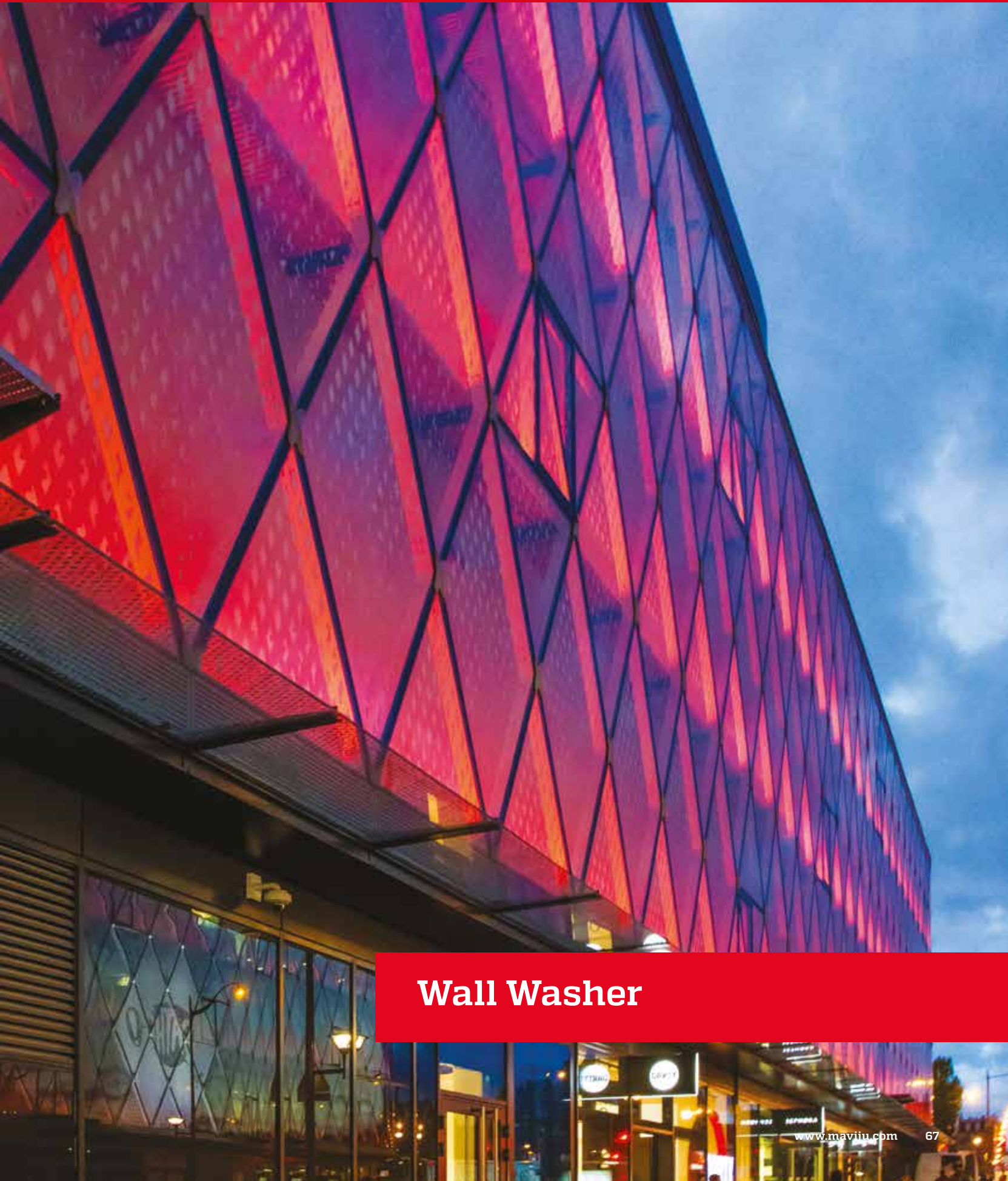

Wall Washer

Wallwasher Pro

Bañador de pared profesional

CE
RoHS

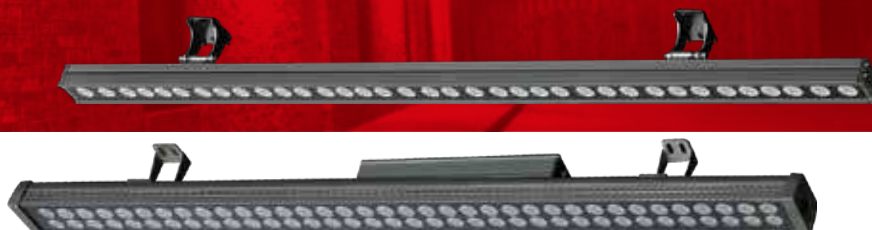

ESPECIFICACIONES

Potente bañador de pared elaborado en aleación de aluminio de alta calidad. Su diseño es en apariencia compacto, pero su estructura interna permite la circulación de calor, garantizando la operación eficiente del sistema LED.

La unidad RGB se puede conectar a un controlador que le permite programar efectos de color. De esta manera es posible realizar transiciones de uno a otro color, e incluso generar diferentes combinaciones de tonalidades. El controlador puede programar hasta 170 lámparas.

La luminaria es realmente segura, y ha sido creada para instalarse en espacios exteriores; por ello está completamente sellada, lo que evita el ingreso de partículas de polvo o de humedad.

El equipo contempla una tarjeta SD de hasta 256 MB de capacidad, para almacenar hasta 32 archivos de efectos de color programados. El controlador cuenta con una opción de test para probar las secuencias ya registradas.

#	Código	Temper. de color	Potencia	LED	Lúmenes	Tensión de operación	Ángulo de Apertura	Vida útil	Pzs
1	IL180101	5000K	36W	36 pzs	2520lm	DC24V	15x45°	30000H	8
2	IL180105	4000K	72W	72 pzs	5040lm	DC24V	15x45°	30000H	8
3	IL180103	5000K	72W	72 pzs	5040lm	DC24V	15x45°	30000H	8
4	IL180102	RGB	72W	24 pzs	-	DC24V	15x45°	30000H	8

DIMENSIONES

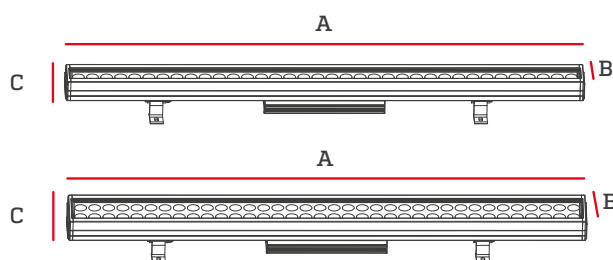

#	A	B	C
1	1000mm	43mm	82mm
2-4	1000mm	70mm	97mm



CURVA FOTOMÉTRICA

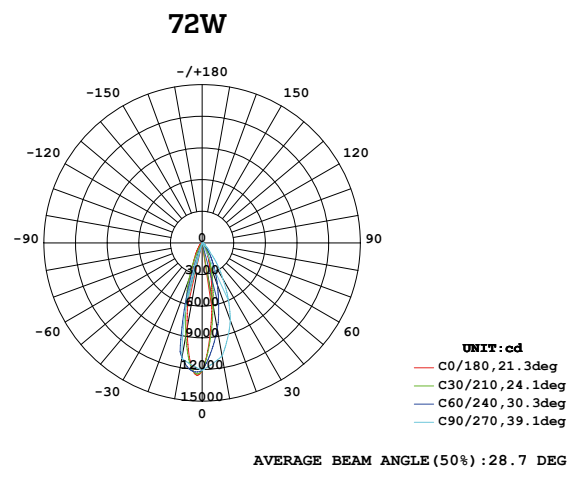
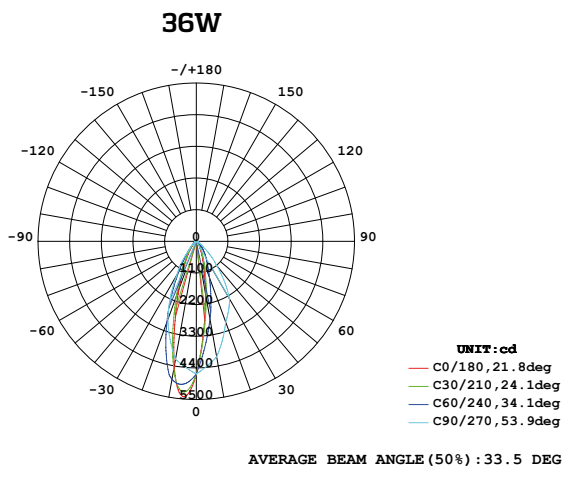



ACCESORIOS

	Código	Descripción	Protección	Aplicación
Driver Transformador	EL120100	350W (Máx. 6 pzs de 36W - Máx. 3 pzs de 72W)	IP67	Wallwasher Pro 4000K / 5000K / RGB (Input: 100-240V AC - Output: 24V)
Driver Meanwell <i>*Más información pág 159</i>	EL120094*	320W (Máx. 6 pzs de 36W - Máx. 3 pzs de 72W)	IP67	Wallwasher Pro 4000K / 5000K / RGB (Input: 100-240V AC - Output: 24V)
Controlador	EL120101	Máx. 170 pzs	-	Wallwasher Pro RGB (Input: DC 24V)



Cable macho dos vías

EL120102

Para Wallwasher Pro 4000K / 5000K

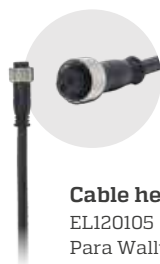

Cable hembra dos vías

EL120105

Para Wallwasher Pro 4000K / 5000K

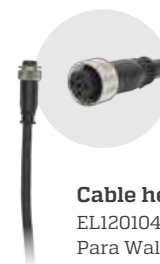

Cable hembra cinco vías

EL120104

Para Wallwasher Pro RGB



Cable macho-hembra tipo I cinco vías

EL120106

Para Wallwasher Pro RGB



Cable macho-hembra tipo T cinco vías

EL120103

Para Wallwasher Pro RGB



Mangueras

Manguera LED



Encendido instantáneo



Libre de mercurio



Grado de Protección

2 AÑOS GARANTIZADOS



ESPECIFICACIONES

#	Código	Temper. de color	Potencia	Lúmenes	Ángulo Apertura	IRC	Tensión	Vida Útil	PZS
1	IL150022	3000K	8W/m	350lm/m	120°	70	127V	25000H	1
2	IL150023	6500K	8W/m	350lm/m	120°	70	127V	25000H	1
3	IL150024	Azul	8W/m	-	120°	-	127V	25000H	1
4	IL150034	Verde	8W/m	-	120°	-	127V	25000H	1
5	IL150025	RGB	8W/m	-	120°	-	127V	25000H	1



Código	Descripción	PZS
IL150026	Conector manguera	50
IL150027	Control remoto	50

DIMENSIONES

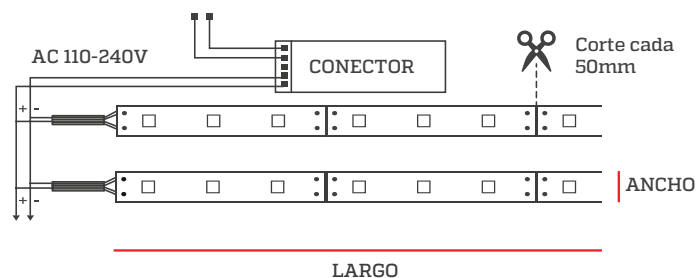

#	Largo	Ancho
1-2-3-4-5	50.000mm	10mm

Manguera LED

Especificaciones

Tensión: AC 127V

Ángulo de apertura: 120°

Incluye: 1 conector con extensión,
1 conector o unión, 2 pines, 1 tapa y 4 grapas

Aplicaciones

- Iluminación decorativa para el hogar.
- Iluminación en exteriores.
- Iluminación de ambientes.
- Publicidad y promoción.



Lúmenes
Luz Cálida



Grado de
Protección



Vida útil
25.000H



Código	Temper. de Color	Potencia	Lúmenes	Tamaño	Vida Útil	Pzs
IL150076	3000K	4.5W/m	150 lm/m	50m	25.000H	1

Dimensiones

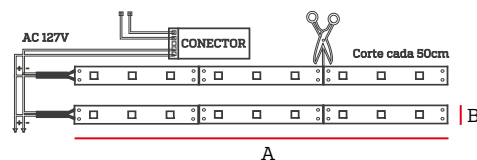

A	B
50.000mm	10mm

Accesorios

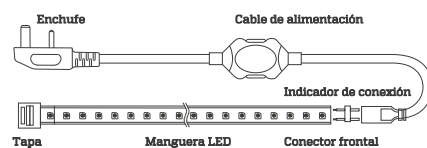

Código	Descripción
IL150081	Conector blanco con extensión

Manguera LED

Especificaciones

Tensión: AC 127V

Ángulo de apertura: 120°

Incluye: 1 conector con extensión,
1 conector o unión, 2 pines, 1 tapa y 4 grapas

Aplicaciones

- Iluminación decorativa para el hogar.
- Iluminación en exteriores.
- Iluminación de ambientes.
- Publicidad y promoción.

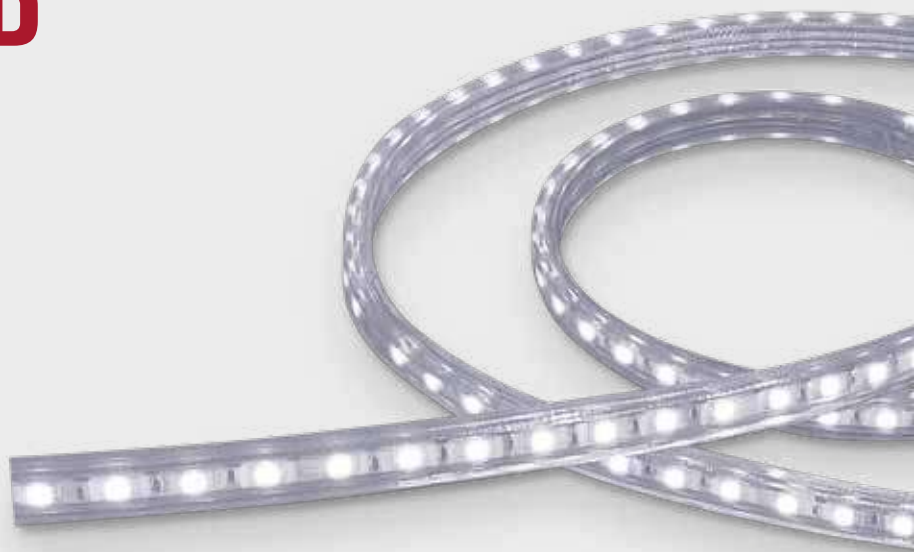

Grado de Protección



Vida útil 25.000H



2 AÑOS GARANTIZADOS

Código	Temper. de Color	Potencia	Lúmenes	Tamaño	Vida Útil	Pzs
IL150078	6500K	4.5W/m	150 lm/m	50m	25.000H	1

Dimensiones

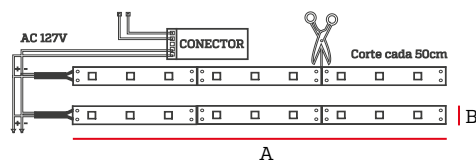

A	B
50.000mm	10mm

Accesorios

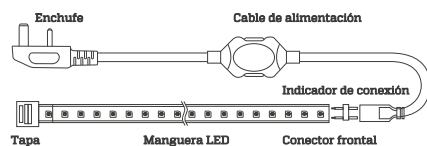

Código	Descripción
IL150081	Conector blanco con extensión

Manguera LED

Especificaciones

Tensión: AC 127V

Ángulo de apertura: 120°

Incluye: 1 conector con extensión,
1 conector o unión, 2 pines, 1 tapa y 4 grapas

Aplicaciones

- Iluminación decorativa para el hogar.
- Iluminación en exteriores.
- Iluminación de ambientes.
- Publicidad y promoción.

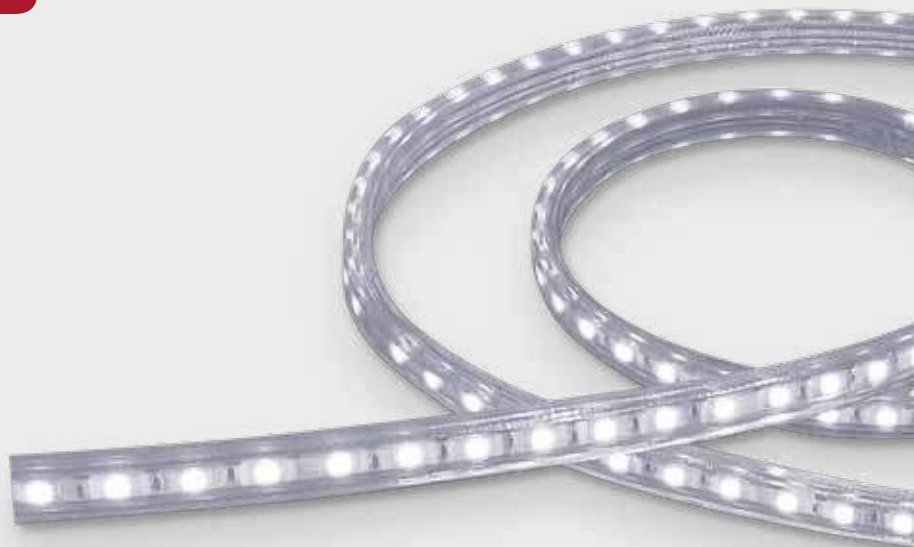

Lúmenes
Luz Neutral



Grado de
Protección



Vida útil
25.000H



Código	Temper. de Color	Potencia	Lúmenes	Tamaño	Vida Útil	Pzs
IL150077	4000K	4.5W/m	150 lm/m	50m	25.000H	1

Dimensiones

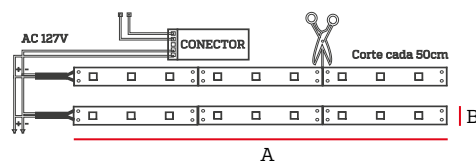

A	B
50.000mm	10mm

Accesorios

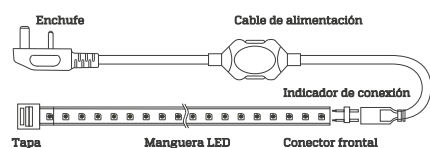

Código	Descripción
IL150081	Conector blanco con extensión

Manguera LED

Especificaciones

Tensión: AC 127V

Ángulo de apertura: 120°

Incluye: 1 conector con extensión,
1 conector o unión, 2 pines, 1 tapa y 4 grapas

Aplicaciones

- Iluminación decorativa para el hogar.
- Iluminación en exteriores.
- Iluminación de ambientes.
- Publicidad y promoción.

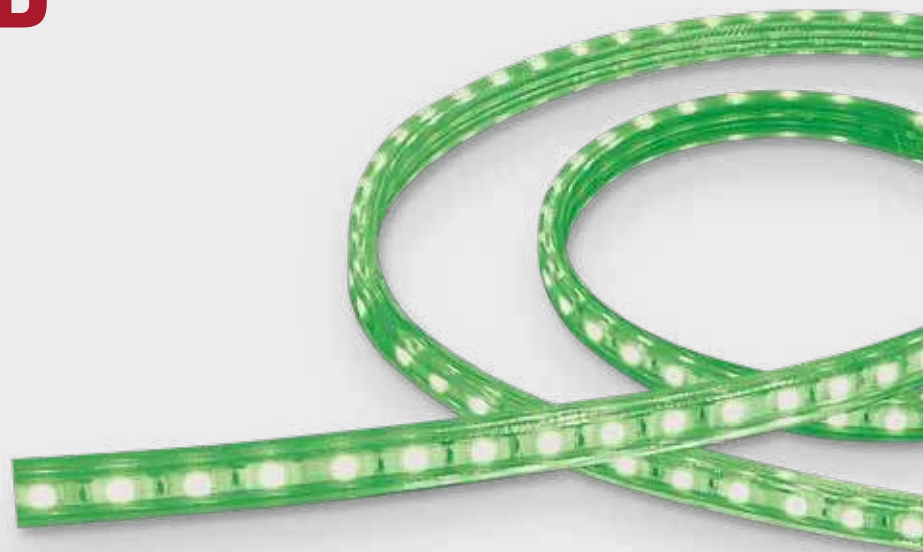

Grado de
Protección



Vida útil
25.000H



Código	Temper. de Color	Potencia	Lúmenes	Tamaño	Vida Útil	Pzs
IL150079	Verde	4.5W/m	-	50m	25.000H	1

Dimensiones

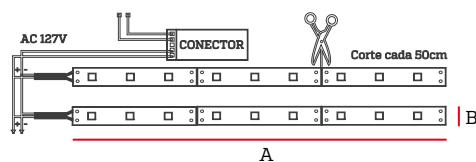

A	B
50.000mm	10mm

Accesorios

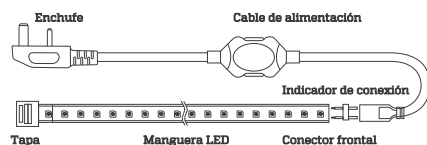

Código	Descripción
IL150081	Conector blanco con extensión

Manguera LED

Especificaciones

Tensión: AC 127V

Ángulo de apertura: 120°

Incluye: 1 conector con extensión,
1 conector o unión, 2 pines, 1 tapa y 4 grapas

Aplicaciones

- Iluminación decorativa para el hogar.
- Iluminación en exteriores.
- Iluminación de ambientes.
- Publicidad y promoción.

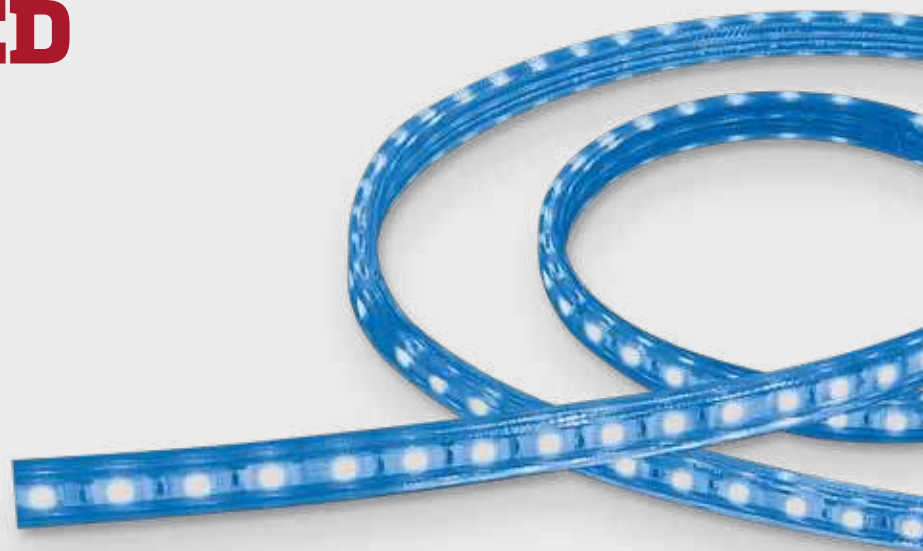

Grado de Protección



Vida útil 25.000H



Código	Temper. de Color	Potencia	Lúmenes	Tamaño	Vida Útil	Pzs
IL150080	Azul	4.5W/m	-	50m	25.000H	1

Dimensiones

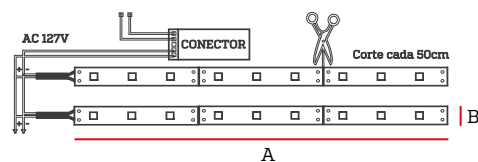

A	B
50.000mm	10mm

Accesorios

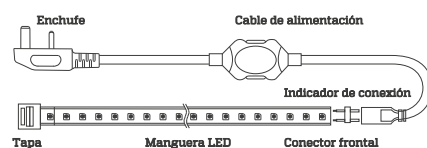

Código	Descripción
IL150081	Conector blanco con extensión

Manguera LED

Especificaciones

Tensión: AC 127V

Ángulo de apertura: 120°

Incluye: 1 conector con extensión,

1 conector o unión, 2 pines, 1 tapa y 4 grapas

Aplicaciones

- Iluminación decorativa para el hogar.
- Iluminación en exteriores.
- Iluminación de ambientes.
- Publicidad y promoción.

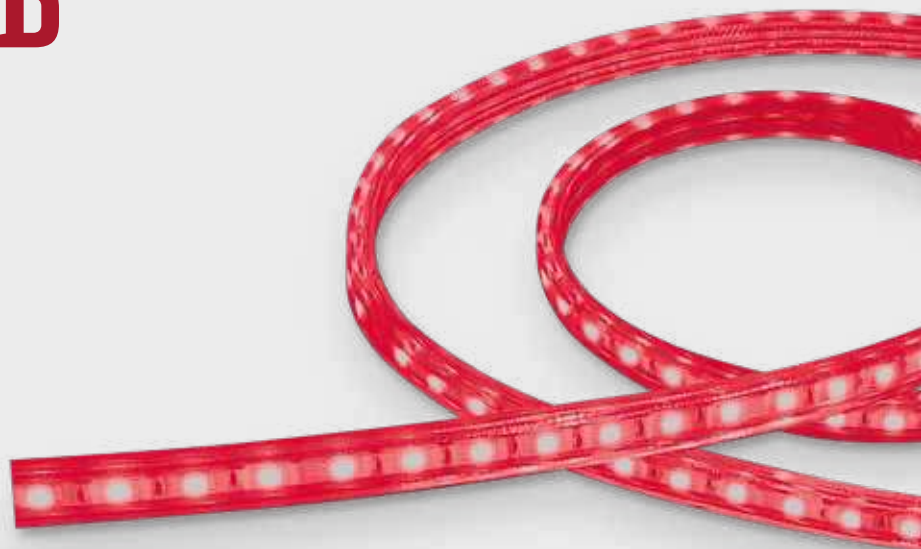

Grado de Protección



Vida útil 25.000H



Código	Temper. de Color	Potencia	Lúmenes	Tamaño	Vida Útil	Pzs
IL150102	Rojo	4.5W/m	-	50m	25.000H	1

Dimensiones

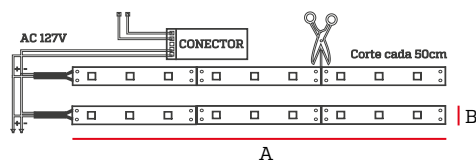

A	B
50.000mm	10mm

Accesorios

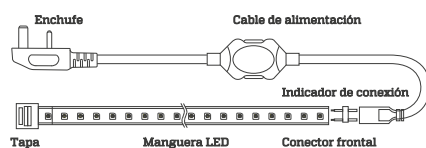

Código	Descripción
IL150081	Conector blanco con extensión

Manguera LED

Especificaciones

Tensión: AC 127V

Ángulo de apertura: 120°

Incluye: 1 conector con extensión,

1 conector o unión, 2 pines, 1 tapa y 4 grapas

Aplicaciones

- Iluminación decorativa para el hogar.
- Iluminación en exteriores.
- Iluminación de ambientes.
- Publicidad y promoción.



Grado de Protección



Vida útil 25.000H



2 AÑOS GARANTIZADOS

Código	Temper. de Color	Potencia	Lúmenes	Tamaño	Vida Útil	Pzs
IL150103	Morado	4.5W/m	-	50m	25.000H	1

Dimensiones

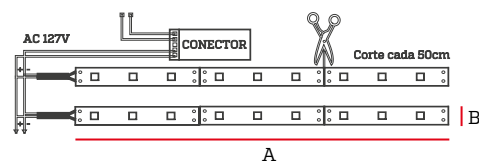

A	B
50.000mm	10mm

Accesorios

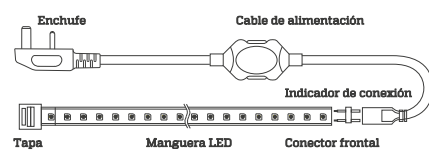

Código	Descripción
IL150081	Conector blanco con extensión



Sumergibles y Piletas

Luminaria de Pileta

Programable



Grado de Protección



Grado de Protección

2 AÑOS GARANTIZADOS

FC
CE
RoHS



ESPECIFICACIONES

La Luminaria para pileta programable LED debe funcionar en conjunto con el controlador y el driver. Los cuales pueden soportar hasta 6 luminarias.

El equipo puede operar con control remoto y desde el controlador.

Está compuesto de 12 piezas LED SMD 3535, con un alcance de luz de hasta 15m de altura.

CONTROLADOR

Conexión: 4 cables

4096 niveles de escala de grises por RGB, transiciones de color graduales, uniformes y suaves, sin destellos.

36 modos de programación, como: cambio de color suave, color intermitente, luz estroboscópica, etc.

Permite seleccionar la velocidad y brillo para cada modo, de forma independiente.

Permite detenerse en un color, y ajustar la velocidad y brillo durante la pausa.

Posee protección contra sobrecorriente y protección contra cortocircuitos.

Función de memoria, en caso de pérdida de corriente.

Código	Potencia Máxima	Tensión	Alcance
EL120079	570W	DC 24V	Opera de 30 - 60m de distancia sin obstrucciones.

DRIVER

Grado de protección: IP67

Código	Potencia máxima	Tensión de Entrada	Tensión de Salida
EL120081	100W	AC100-240V 50/60Hz	DC24V 4.2A

Código	Temper. de color	Potencia	Ángulo de apertura	Tensión	Material	Pzs
IL180074	RGB	12W	30°	DC 24V	Acero Inoxidable 304	12

DIMENSIONES

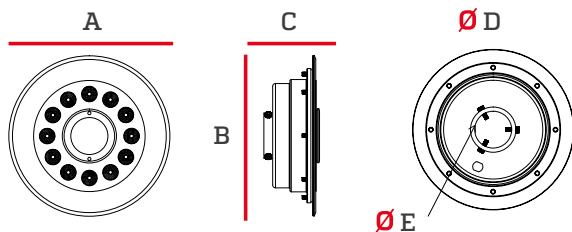

A	B	C	D	E
220mm	143mm	76mm	220mm	50mm

Luminaria de piso



Especificaciones

Código	Potencia Máxima	Base	Acabado	Pzs
IL180004	50W	GU5.3	Niquelado	20

Dimensiones

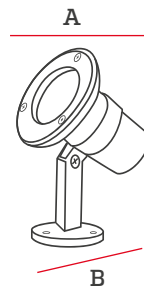

A	B	C
60mm	85mm	145mm

Luminaria de pileta



Especificaciones

Incluye kit remoto.

Código	Temper. de color	Potencia	Lúmenes	Tensión	Vida Útil	Pzs
IL180051	RGB	7W	130lm	12V	30000H	10

Dimensiones

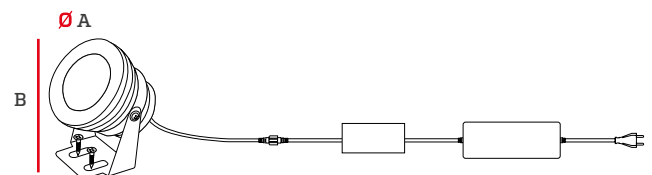

A	B
75mm	83mm

Luminaria de piso



Ángulo Apertura 25°



Grado de protección



Especificaciones

Incluye kit remoto.

Código	Temper. de color	Potencia	Lúmenes	Tensión	Vida Útil	Pzs
IL180055	RGB	12W	400lm	15V	30000H	10

Dimensiones

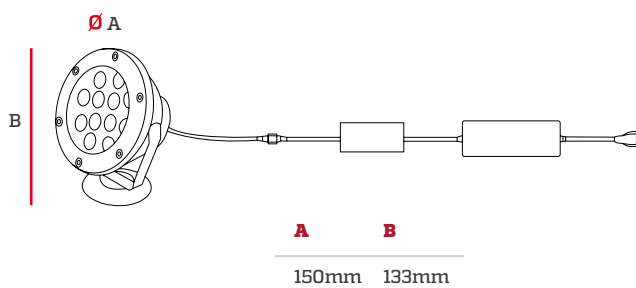

Luminaria Sumergible Empotrable para jacuzzi & piscina



Multicolor



Grado de Protección



Especificaciones

Incluye control remoto.

Funciona con transformador 120V a 12V (EL120080)

Código	Temper. de color	Potencia	Ángulo de apertura	Tensión	Material	Pzs
IL180091	Multicolor	3W	120°	12V	ABS	16

Dimensiones

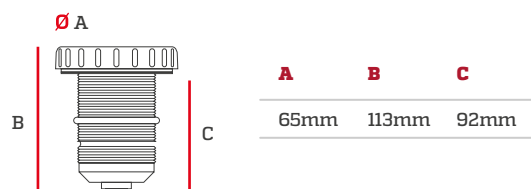

RoHS CE



Luminaria Sumergible Empotrable



Multicolor



Grado de Protección



RoHS



Especificaciones

Material: ABS.

Incluye control remoto.

Funciona con transformador 120V a 12V (EL120080).

Ángulo de apertura: 120°.

#	Código	Descripción	Temper. de color	Potencia	Pzs
1	IL180019	Carcasa + Foco	Multicolor	18W	4
2	IL070340	Foco	Multicolor	18W	20

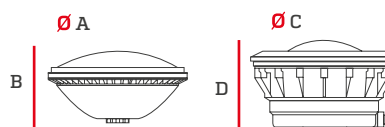

#	A	B	C	D
1	177mm	95mm	290mm	153mm
2	177mm	95mm	-	-

Transformador Encapsulado 120V a 12V



Grado de Protección

Código

Potencia
Máxima

EL120080

105W

Pzs

10



Iluminación interior



Ojos de buey profesionales

Ojo de buey

De alta potencia



ESPECIFICACIONES

Goza de un índice de resolución de color elevado, por lo que reproduce fielmente los tonos.

Está fabricado en aluminio lo que contribuye a mejorar la durabilidad de la luminaria.

Incorpora componentes de alto rendimiento como un potente driver de alto factor y un CHIP LED 2835 de alta eficiencia.

Cuenta con un diseño que permite una distribución muy homogénea de la luz e incluye un difusor opal que contribuye a reducir el deslumbramiento.

#	Código	Temper. de color	Potencia	Lúmenes	F.P.	Tensión	Vida Útil	Pzs
1	IL040274	4000K	15W	1500lm	>0.9	110-240V	25000H	6
2	IL040267	3000K	34W	3300lm	>0.9	110-240V	35000H	6

DIMENSIONES

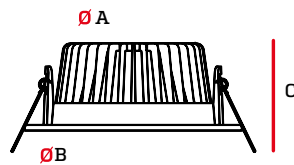

#	A	B	C
1	138mm	158,6mm	58,4mm
2	190mm	230mm	72mm

CURVA FOTOMÉTRICA

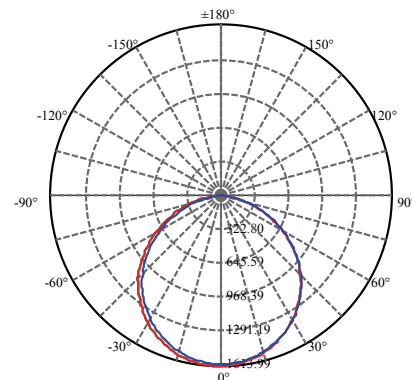

Ojo de buey Backlight

Especificaciones

Tensión: 100-240V

Aplicaciones

El Ojo de buey LED flat redondo con driver integrado 7W 6500K es la solución perfecta para iluminar cualquier espacio con estilo y eficiencia. Con una potencia de 450LM, este LED ofrece una luz blanca y acogedora. Además, su vida útil de 15000 horas y su voltaje de 110-240V lo hacen una opción duradera y versátil.



Código	Temper. de Color	Potencia	Lúmenes	Ángulo de apertura	Vida útil	Pzs
IL040373	6500K	7W	450 lm	110°	15000H	100

Dimensiones

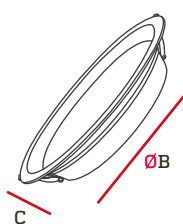
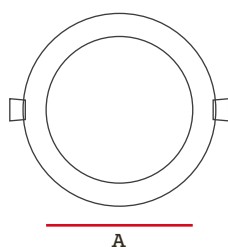

A	ØB	C
112mm	82mm	33mm

Ojo de buey Backlight

Especificaciones

Tensión: 100-240V

Aplicaciones

El Ojo de buey LED flat redondo con driver integrado 10W 6500K es la solución perfecta para iluminar cualquier espacio con estilo y eficiencia. Con una potencia de 720LM, este LED ofrece una luz blanca y acogedora. Además, su vida útil de 15000 horas y su voltaje de 110-240V lo hacen una opción duradera y versátil.



Código	Temper. de Color	Potencia	Lúmenes	Ángulo de apertura	Vida útil	Pzs
IL040374	6500K	10W	720 lm	110°	15000H	100

Dimensiones

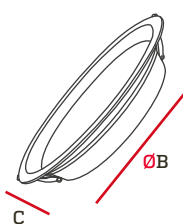
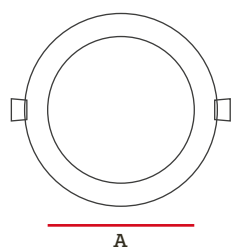

A	ØB	C
134mm	102mm	33mm

Ojo de buey Backlight

Especificaciones

Tensión: 100-240V

Aplicaciones

El Ojo de buey LED flat redondo con driver integrado 26W 6500K es la solución perfecta para iluminar cualquier espacio con estilo y eficiencia. Con una potencia de 2400LM, este LED ofrece una luz blanca y acogedora. Además, su vida útil de 15000 horas y su voltaje de 110-240V lo hacen una opción duradera y versátil.



Código	Temper. de Color	Potencia	Lúmenes	Ángulo de apertura	Vida útil	Pzs
IL040377	6500K	26W	2400 lm	110°	15000H	100

Dimensiones

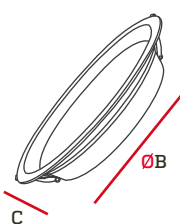
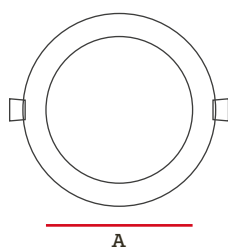

A	ØB	C
238mm	193mm	41mm

Ojo de buey Backlight

Especificaciones

Tensión: 100-240V

Aplicaciones

El Ojo de buey LED flat redondo con driver integrado 20W 6500K es la solución perfecta para iluminar cualquier espacio con estilo y eficiencia. Con una potencia de 1600LM, este LED ofrece una luz blanca y acogedora. Además, su vida útil de 15000 horas y su voltaje de 110-240V lo hacen una opción duradera y versátil.



Código	Temper. de Color	Potencia	Lúmenes	Ángulo de apertura	Vida útil	Pzs
IL040376	6500K	20W	1600 lm	110°	15000H	100

Dimensiones

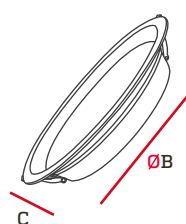
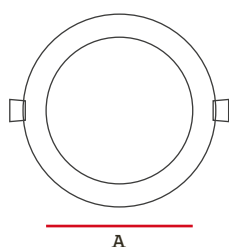

A	ØB	C
206mm	161mm	33mm

Ojo de buey Backlight

Especificaciones

Tensión: 100-240V

Aplicaciones

El Ojo de buey LED flat redondo con driver integrado 15W 6500K es la solución perfecta para iluminar cualquier espacio con estilo y eficiencia. Con una potencia de 1200LM, este LED ofrece una luz blanca y acogedora. Además, su vida útil de 15000 horas y su voltaje de 110-240V lo hacen una opción duradera y versátil.



Código	Temper. de Color	Potencia	Lúmenes	Ángulo de apertura	Vida útil	Pzs
IL040375	6500K	15W	1200 lm	110°	15000H	100

Dimensiones

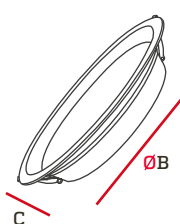
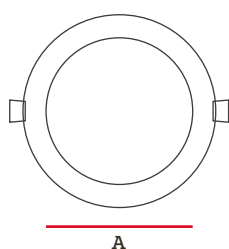

A	ØB	C
164mm	126mm	33mm

Ojo de buey

Dirigible integrado



Ángulo
Apertura 36°



Vida útil
50.000 H



Luminaria elaborada en aluminio inyectado con un alto flujo lumínico uniforme; capaz de combinar la eficiencia energética y el confort visual para lograr un rendimiento impecable.

El diseño de su estructura garantiza una eficaz gestión térmica lo que deviene en una excelente disipación de calor.

Está diseñada para desplegar un potente flujo, constante y homogéneo, sobre el área a iluminar con 36° de apertura. Esta capacidad de distribución de luz, permite prescindir de una cantidad de luminarias que de otra manera no sería posible.

DATOS

Acabados: RAL Blanco 9018

Eficiencia: 100 lm/W.

Cuerpo de aluminio fundido a presión

COLORES MÁS NÍTIDOS

Se caracteriza por un alto índice de rendimiento de color, lo que permite presentar los objetos iluminados con sus tonos reales, permitiendo experimentar ambientes más nítidos y más brillantes. Por ello es ideal en aplicaciones comerciales, en locales de exhibición de ropa, vehículos, pinturas, escaparates, tiendas de frutas y vegetales, museos, galerías y diversos escenarios donde la calidad es indispensable.

#	Código	Temper. de color	Potencia	Lúmenes	Ángulo de Apertura	IRC	F.P.	Tensión	Vida Útil	Pzs
1	IL040285	3000K	40W	4000 lm	36°	90	>0.95	100-277V	50000H	4
2	IL040286	4000K	40W	4000 lm	36°	90	>0.95	100-277V	50000H	4

DIMENSIONES

Para su instalación se requiere un corte de 140x140mm

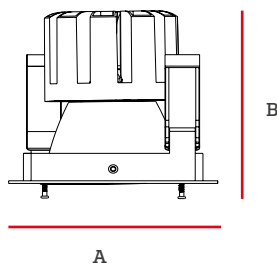

A	B
163mm	135mm

CURVA FOTOMÉTRICA

La fotometría evidencia una excelente distribución de luz sobre el área y con la altura adecuada, mayor área es abarcada.

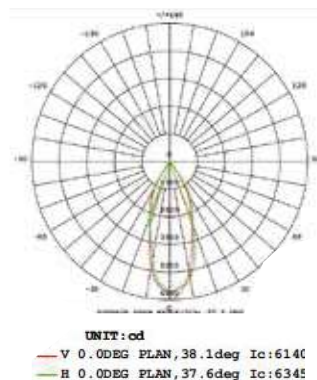



Ojos de buey con LED integrado

Ojo de buey Porté



Especificaciones

#	Código	Temper. de color	Potencia	Lúmenes	Pzs
1	IL040299	3000K	2W	125lm	50
2	IL040303	6500K	2W	125lm	50

Dimensiones

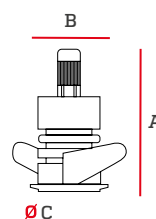

#	A	B	C
1-2	45mm	40mm	34mm

Ojo de buey empotrable



Especificaciones

Tensión: 100V-240V

Vida útil: 15000H

#	Código	Temper. de color	Potencia	Lúmenes	Ángulo de apertura	Pzs
1	IL020074	3000K	8W	496lm	40°	6
2	IL020075	3000K	12W	862lm	38°	6

Dimensiones

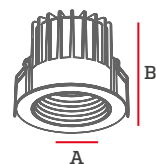

#	A	B
1	65mm	65mm
2	75mm	65mm

Curva Fotométrica

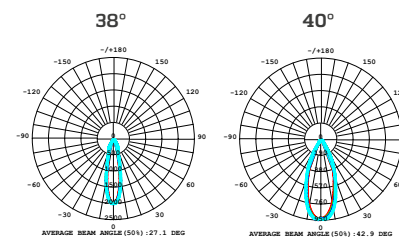

Ojo de buey Legot cuadrado



A Ángulo
Apertura 36°

LED

3 AÑOS
GARAN-
TIZADOS

Especificaciones

#	Código	Temper. de color	Potencia	Lúmenes	Pzs
1	IL030184	3000K	11W	480lm	60

Dimensiones

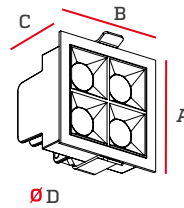

#	A	B	C	D
1	75mm	75mm	51mm	60x67mm



Ojo de buey Bouton

#	Código	Temper. de color	Potencia	Lúmenes	Pzs
1	IL040298	3000K	2W	72lm	50
2	IL040302	6500K	2W	72lm	50

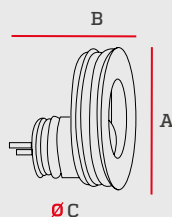

#	A	B	C
1-2	48mm	48mm	40mm



Ojo de buey dirigible redondo

#	Código	Temper. de color	Potencia	Lúmenes	Tensión	Vida útil	Pzs
1	IL040268	3000K	5W	350lm	110-240V	15000H	100
2	IL040269	6500K	5W	350lm	110-240V	15000H	100

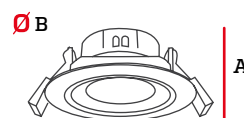

#	A	B
1-4	74mm	87mm



Ojo de buey dirigible cuadrado

#	Código	Temper. de color	Potencia	Lúmenes	Tensión	Vida útil	Pzs
1	IL040287	3000K	5W	350lm	110-240V	15000H	100
2	IL040270	6500K	5W	350lm	110-240V	15000H	100

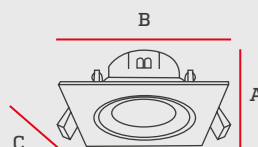

#	A	B	C
1-4	90mm	90mm	40mm

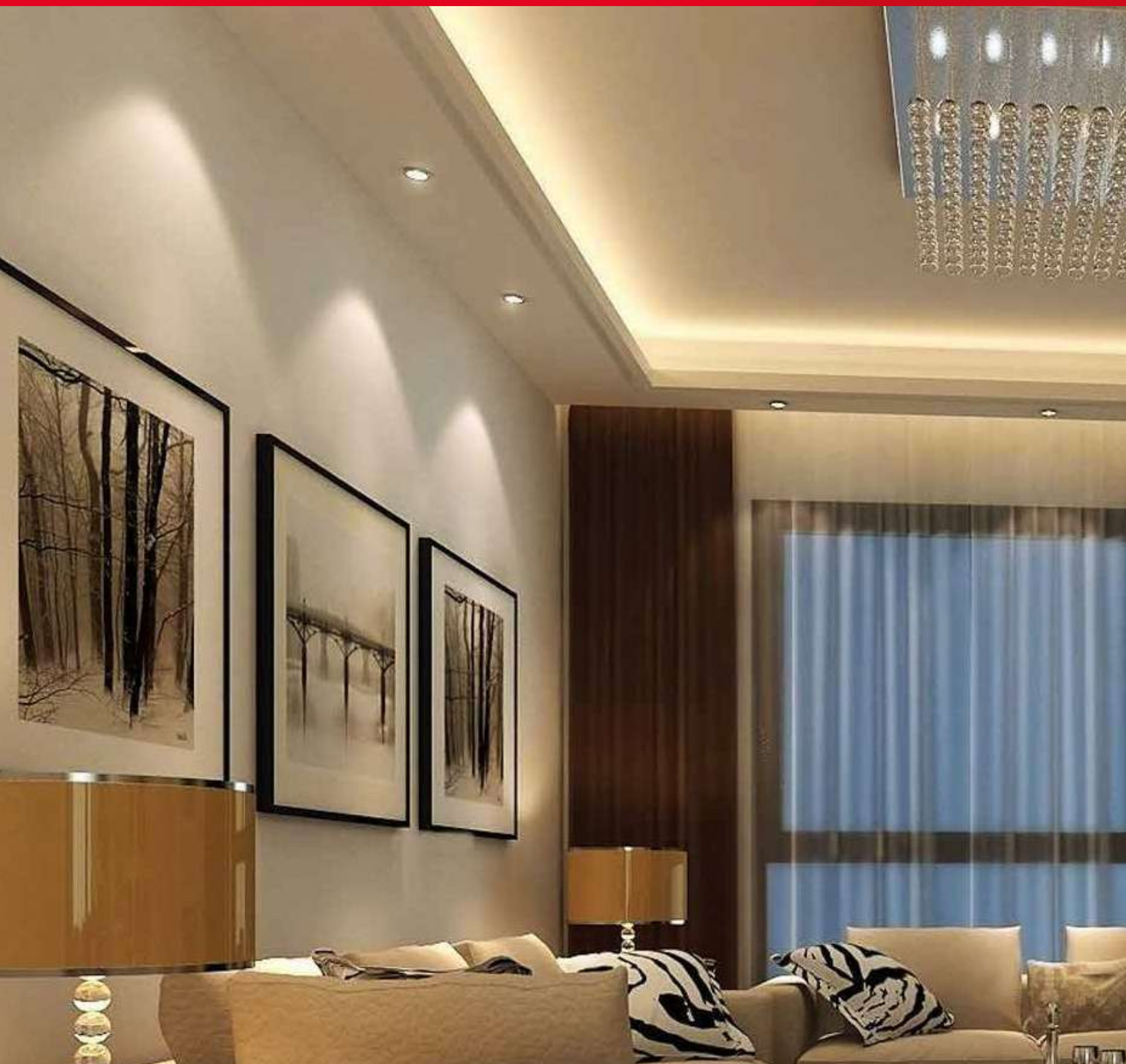

Ojos de buey modulares

Spot LED modular



Ángulo Apertura 38°

Vida útil 50.000 H

Dimerizable

5 AÑOS GARANTIZADOS



CE
RoHS

ESPECIFICACIONES

El diámetro del módulo de 50mm, se adapta perfectamente a las clásicas carcassas decorativas de iluminación dirigida.

Es versátil. Al existir una gran variedad de carcassas disponibles, le permite participar de una diversidad de efectos de iluminación.

Cuenta con un disipador de calor de aluminio muy eficiente, que garantiza la calidad de operación del LED y un rendimiento estable.

Está equipado con un controlador de atenuación que permite la dimerización de lúmenes.

#	Código	Temper. de color	Lúmenes	Potencia	Ángulo de apertura	IRC	Tensión	Vida útil	Pzs
1	IL070369	4000K	950lm	10W	38°	90	100-130V	50000H	50
2	IL070359	3000K	950lm	10W	38°	90	100-130V	50000H	50

DIMENSIONES

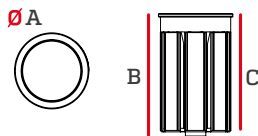

A	B	C
49.8mm	81.2mm	77.5mm

CURVA FOTOMÉTRICA

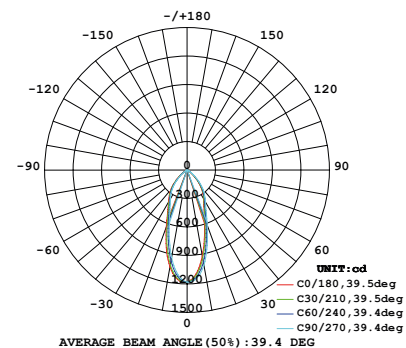

APLICACIÓN



Carcassas para Ojos de Buey



Deep Trim - Simétrico
IL120111

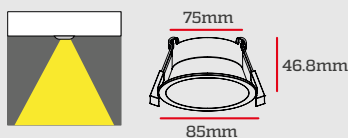

Oval Hole Trim - Oval
IL120112

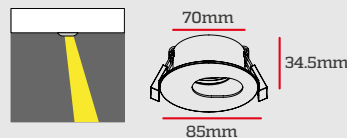

Asymmetrical Trim - Asimétrico
IL120113

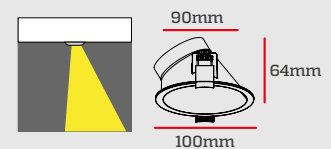



Ojos de buey flat

Ojo de buey flat redondo



Especificaciones

Luz difusa y brillante de alta eficiencia lumínica con CHIP 2835 de larga duración.

#	Código	Temper. de color	Potencia	Lúmenes	Tensión	Pzs
1	IL040193	3000K	3W	180lm	110-240V	40
2	IL040183	6500K	3W	180lm	110-240V	40
3	IL040093	3000K	6W	350lm	110-240V	40
4	IL040094	6500K	6W	350lm	110-240V	40
5	IL040123	3000K	12W	900lm	110-240V	20
6	IL040124	6500K	12W	900lm	110-240V	20
7	IL040098	3000K	18W	1450lm	110-240V	20
8	IL040099	4000K	18W	1450lm	100-240V	20
9	IL040100	6500K	18W	1450lm	110-240V	20
10	IL040117	3000K	24W	2160lm	110-240V	10
11	IL040118	6500K	24W	2160lm	110-240V	10

#	A	B
1-2	85mm	25mm
3-4	120mm	25mm
5-6	170mm	25mm
7-9	225mm	25mm
10-11	300mm	25mm



Ojo de buey flat cuadrado

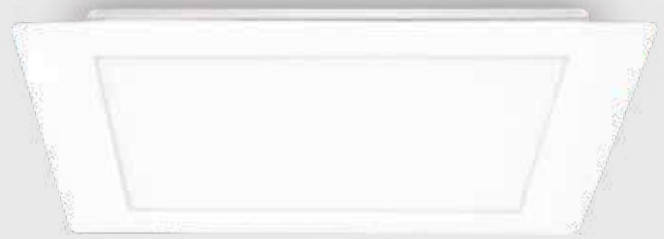

Especificaciones

Luz difusa y brillante de alta eficiencia lumínica con CHIP 2835 de larga duración.

#	Código	Temper. de color	Potencia	Lúmenes	Tensión	Pzs
1	IL040194	3000K	3W	180lm	110-240V	40
2	IL040195	6500K	3W	180lm	110-240V	40
3	IL040185	3000K	6W	350lm	110-240V	40
4	IL040197	6500K	6W	350lm	110-240V	40
5	IL040113	3000K	12W	900lm	110-240V	20
6	IL040114	6500K	12W	900lm	110-240V	20
7	IL040101	3000K	18W	1450lm	110-240V	20
8	IL040102	6500K	18W	1450lm	110-240V	20
9	IL040119	3000K	24W	2160lm	110-240V	10
10	IL040120	6500K	24W	2160lm	110-240V	10

#	A	B	C
1-2	86mm	86mm	25mm
3-4	120mm	120mm	25mm
5-6	165mm	165mm	25mm
7-8	215mm	215mm	25mm
9-10	300mm	300mm	25mm

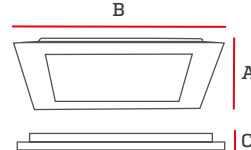



Ojos de buey sobrepuestos

Ojo de buey sobrepuesto redondo



#	Código	Temper. de color	Potencia	Lúmenes	Tensión	Pzs
1	IL040228	6500K	6W	360lm	110-240V	40
2	IL040069	3000K	12W	960lm	110-240V	20
3	IL040072	6500K	12W	960lm	110-240V	20
4	IL040077	3000K	20W	1560lm	110-240V	20
5	IL040078	6500K	20W	1560lm	110-240V	20
6	IL040253	3000K	24W	2160lm	110-240V	10
7	IL040181	6500K	24W	2160lm	110-240V	10

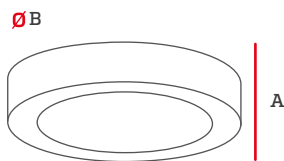

#	A	B
1	35mm	120mm
2-3	35mm	170mm
4-5	35mm	240mm
6-7	35mm	300mm

Ojo de buey sobrepuesto cuadrado



#	Código	Temper. de color	Potencia	Lúmenes	Tensión	Pzs
1	IL040229	6500K	6W	360lm	110-240V	40
2	IL040070	3000K	12W	960lm	110-240V	20
3	IL040071	6500K	12W	960lm	110-240V	20
4	IL040075	3000K	18W	1620lm	110-240V	20
5	IL040076	6500K	18W	1620lm	110-240V	20
6	IL040254	3000K	24W	2160lm	110-240V	10
7	IL040182	6500K	24W	2160lm	110-240V	10

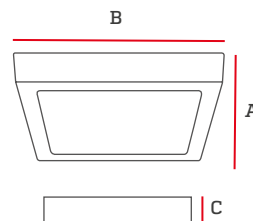

#	A	B	C
1	120mm	120mm	35mm
2-3	170mm	170mm	35mm
4-5	240mm	240mm	35mm
6-7	300mm	300mm	35mm



Ojos de buey decorativos

Ojo de buey flat redondo con vidrio



-  Ángulo Apertura 120°
-  Vida útil 25000H
-  70 IRC
-  2 AÑOS GARANTIZADOS



#	Código	Temper. de color	Potencia	Lúmenes	Tensión	Pzs
1	IL040225	6500K	12W	900lm	110-240V	20
2	IL040226	6500K	18W	1450lm	110-240V	20



Ojo de buey Elevado



-  Ángulo Apertura 120°
-  Vida útil 15000H
-  80 IRC
-  2 AÑOS GARANTIZADOS



#	Código	Temper. de color	Potencia	Lúmenes	Tensión	Pzs
1	IL040278	6500K	12W	650lm	85-285V	40
2	IL040279	3000K	12W	650lm	85-285V	40
3	IL040280	6500K	18W	1280lm	85-285V	40
4	IL040281	3000K	18W	1280lm	85-285V	40
5	IL040282	6500K	24W	2040lm	85-285V	20
6	IL040283	3000K	24W	2040lm	85-285V	20
7	IL040284	6500K	36W	3240lm	85-285V	20



Ojo de buey multitono



Ángulo Apertura 110°



70 IRC



1 AÑO GARANTIZADO

Especificaciones

Tensión: 110-240V

Vida útil: 20000H

#	Código	Temper. de color	Potencia	Lúmenes	Pzs
1	IL040214	3000K 4000K 6500K	12W	850 lm	20
2	IL040215	3000K 4000K 6500K	18W	1300 lm	20

Dimensiones

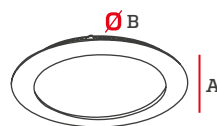

#	A	B
1-2	170mm	13mm

Ojo de buey doble ambiente



Ángulo Apertura 110°



70 IRC



1 AÑO GARANTIZADO

Especificaciones

Tensión: 110-240V

Vida útil: 20000H

#	Código	Temper. de color	Potencia	Lúmenes	Pzs
1	IL040208	6500K 3000K	3+2W	180/120lm	20
2	IL040209	6500K 3000K	6+3W	350/180lm	20
3	IL040210	6500K 3000K	12+4W	850/240lm	20
4	IL040211	6500K 3000K	18+6W	1300/350lm	20
5	IL040204	6500K Azul	3+2W	180/120lm	20
6	IL040205	6500K Azul	6+3W	350/180lm	20
7	IL040206	6500K Azul	12+4W	850/240lm	20
8	IL040207	6500K Azul	18+6W	1300/350lm	20

Dimensiones



#	A	B
1-5	32mm	100mm
2-6	32mm	145mm
3-7	32mm	193mm
4-8	32mm	245mm

Ojo de Buey Multitono

Especificaciones

Tensión: 110-240V

Aplicaciones

La solución perfecta para iluminar cualquier espacio con estilo y eficiencia. Con una potencia de 12W y tres tonalidades de luz (3K/4K/6K), este LED ofrece una luminosidad de 850LM y una vida útil de 20000 horas. Además, su ángulo de apertura de 110° y su índice de reproducción cromática de 70 garantizan una iluminación uniforme y de alta calidad.



Código	Temper. de Color	Potencia	Lúmenes	Ángulo apertura	Vida útil	Pzs
IL040214	<div style="display: flex; flex-direction: column; gap: 2px;"> <div style="background-color: #FFD700; padding: 2px;">3000K</div> <div style="background-color: #FFD700; padding: 2px;">4000K</div> <div style="background-color: #4682B4; padding: 2px;">6500K</div> </div>	12W	850 lm	110°	20000H	20

Dimensiones

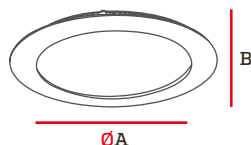

ØA	B
170mm	13mm

Ojo de buey Yuhán White

Especificaciones

Tensión: 100-240V/50-60Hz

CRI: 80

Aplicaciones

Son la opción perfecta para iluminar tus espacios interiores con estilo y eficiencia. Con una potencia de 30W y 2250LM, estas luminarias ofrecen una luz blanca, cálida y natural con un índice de reproducción cromática de 80. Además, su diseño de ojo de buey con acabado maderado y un diámetro de 550mm, las hace ideales para cualquier ambiente. Con un ángulo de apertura de 120° y un factor de potencia de 0,5, estas luminarias son una excelente opción para ahorrar energía y reducir costos.



Código	Temper. de Color	Potencia	Lúmenes	Ángulo de apertura	Vida útil	Pzs
IL040363	3000K 4000K 6500K	30W	2250 lm	120°	30000H	20

Dimensiones

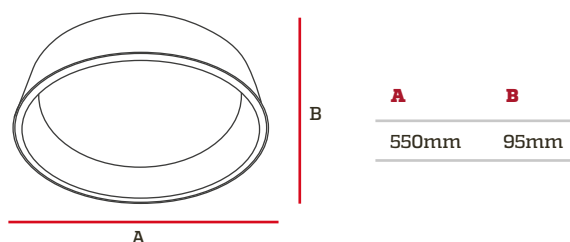

Ojo de buey Yuhán Black

Especificaciones

Tensión: 100-240V/50-60Hz

CRI: 80

Aplicaciones

Son la opción perfecta para iluminar cualquier espacio con estilo y eficiencia. Con una potencia de 30W y 2250LM, estas luminarias ofrecen una luz brillante y uniforme con un índice de reproducción cromática de 80. Además, su diseño de ojo de buey y su ángulo de apertura de 120° garantizan una iluminación amplia y precisa. Con un factor de potencia de 0.5 y una protección IP20, estas luminarias son seguras y duraderas.

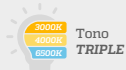

Código	Temper. de Color	Potencia	Lúmenes	Ángulo de apertura	Vida útil	Pzs
IL040364	3000K 4000K 6500K	30W	2250 lm	120°	30000H	20

Dimensiones

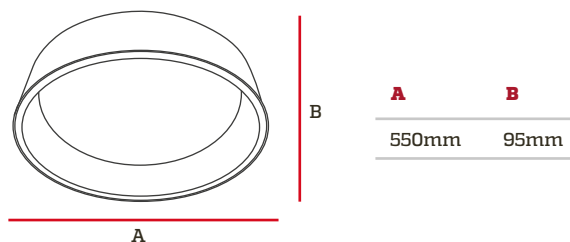

Ojo de buey Xiao

Especificaciones

Tensión: 100-240V/50-60Hz

CRI: 90

Aplicaciones

Es la opción más elegante y eficiente para iluminar cualquier espacio. Con una potencia de 400LM y una temperatura de color de 3000K, este producto ofrece una luz cálida y acogedora. Su índice de reproducción cromática (CRI) de 90 garantiza una iluminación fiel a los colores reales. Con un ángulo de apertura de 24° y un factor de potencia (PF) de 0.5, este módulo es ideal para cualquier ambiente interior.



Código	Temper. de Color	Potencia	Lúmenes	Ángulo de apertura	Vida útil	Pzs
IL040365	3000K	5W	400 lm	24°	30000H	50

Dimensiones

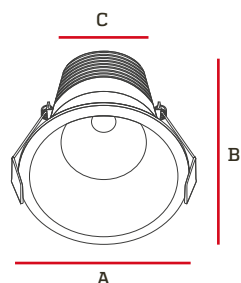

A	B	C
40mm	55mm	37mm

Ojo de buey Niú

Especificaciones

Tensión: 100-240V/50-60Hz

CRI: 90

Aplicaciones

Es la opción más elegante y eficiente para iluminar cualquier espacio. Con una potencia de 400LM y una temperatura de color de 3000K, este producto ofrece una luz cálida y acogedora. Su índice de reproducción cromática (CRI) de 90 garantiza una iluminación fiel a los colores reales. Con un ángulo de apertura de 24° y un factor de potencia (PF) de 0.5, este módulo es ideal para cualquier ambiente interior.



Grado de
Protección



Vida útil
30.000H



Código	Temper. de Color	Potencia	Lúmenes	Ángulo de apertura	Vida útil	Pzs
IL040366	3000K	5W	400 lm	24°	30000H	50

Dimensiones

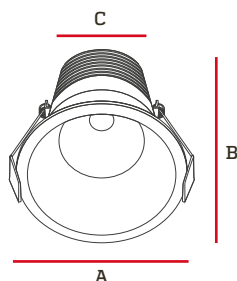

A	B	C
40mm	55mm	37mm



**Ojos de buey sobrepuestos
para focos**



Aplique Shimmer

De techo / Doble

Código	Potencia Máxima	Base	Pzs
IL020099	2x50W	GU10	12

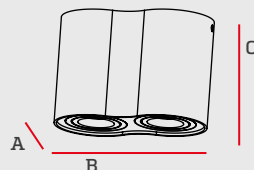

A	B	C
96mm	178mm	125mm



Aplique Shimmer

De techo dirigible

Código	Potencia Máxima	Base	Pzs
IL020098	50W	GU10	24

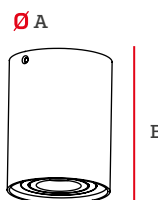

A	B
96mm	125mm



Aplique Silic

De techo

Código	Potencia Máxima	Base	Pzs
IL020093	50W	GU10	50

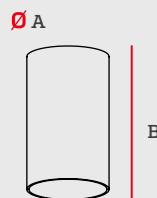

A	B
60mm	100mm





Aplique Kanjo

De techo dirigible

Código	Potencia Máxima	Base	Acabado	Pzs
IL030157	35W	GU10	Negro	20

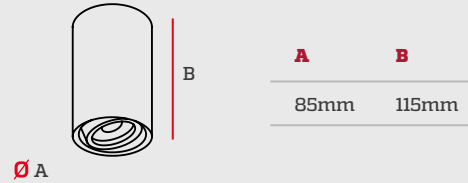

2 AÑOS GARANTIZADOS



Aplique Kanjo

De techo

Código	Potencia Máxima	Base	Acabado	Pzs
IL030093	35W	GU10	Blanco	5

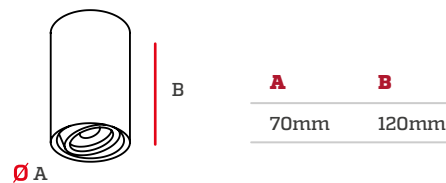

2 AÑOS GARANTIZADOS



Aplique Kusa

De techo

Código	Potencia Máxima	Base	Pzs
IL030163	35W	GU10	30



2 AÑOS GARANTIZADOS





Aplique Kusa De techo

Código	Potencia Máxima	Base	Pzs
IL030162	35W	GU10	30

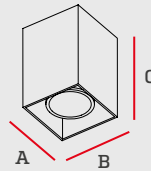

A	B	C
75mm	75mm	95mm



Aplique Rondali De techo

Código	Potencia Máxima	Base	Pzs
IL030161	35W	GU10	20

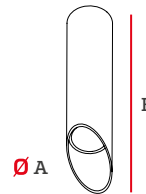

A	B
55mm	160mm



Aplique Rondí De techo

Código	Potencia Máxima	Base	Pzs
IL030160	35W	GU10	40

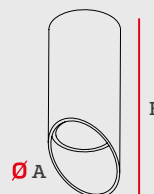

A	B
55mm	160mm





Aplique Rondalí

De techo

Código	Potencia Máxima	Base	Pzs
IL030165	35W	GU10	20

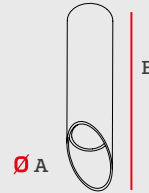

A	B
55mm	160mm



Aplique Kanjo

De techo

Código	Potencia Máxima	Base	Pzs
IL030183	35W	GU10	20

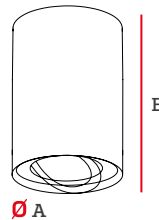

A	B
86mm	115mm



Globo Acrílico

Especificaciones

Material: PMMA

Aplicaciones

Complemento perfecto para cualquier farol tradicional. Fabricado con materiales de alta calidad, este globo ofrece una excelente resistencia a la intemperie y una gran durabilidad.



Grado de protección



Código	Potencia Máxima	Base	Acabado	Pzs
IL030037	26W	E27	Blanco	2

Dimensiones

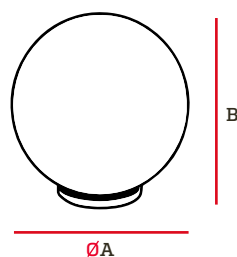

ØA	B
200mm	200mm

Globo Acrílico

Especificaciones

Material: PMMA

Aplicaciones

Complemento perfecto para cualquier farol tradicional. Fabricado con materiales de alta calidad, este globo ofrece una excelente resistencia a la intemperie y una gran durabilidad.



Grado de protección



Código	Potencia Máxima	Base	Acabado	Pzs
IL030032	150W	E27	Blanco	2

Dimensiones

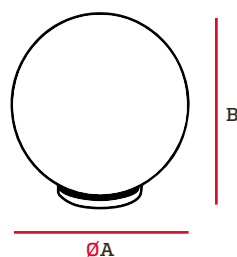

ØA	B
400mm	400mm

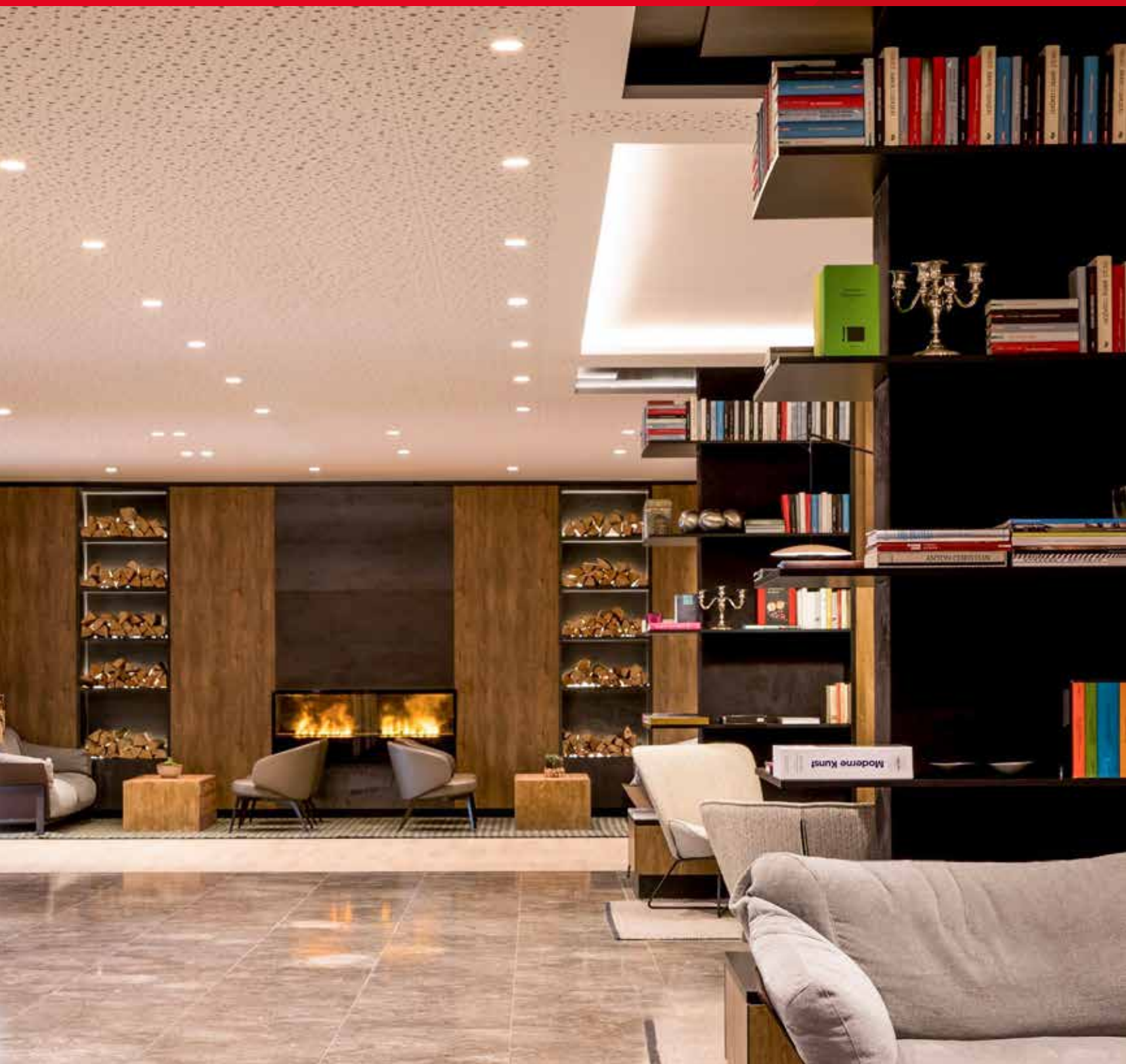

Ojos de buey empotrables para foco



Ojo de buey Retina

Dirigible redondo para foco PAR 30

#	Código	Base	Acabado	Pzs
1	IL040300	E27	Blanco	8
2	IL040301	E27	Negro	8

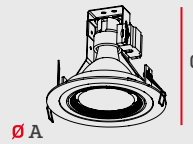

#	A	B
1-2	180mm	151mm



Ojo de buey Kardan

Sencillo dirigido para foco PAR 30

#	Código	Base	Acabado	Pzs
1	IL040276	E27	Blanco	8
2	IL040271	E27	Negro	8

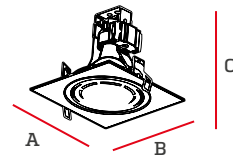

#	A	B	C
1-2	180mm	180mm	151mm



Ojo de buey Kardan

Doble dirigido para foco PAR 30

#	Código	Base	Acabado	Pzs
1	IL040277	E27	Blanco	6
2	IL040272	E27	Negro	6

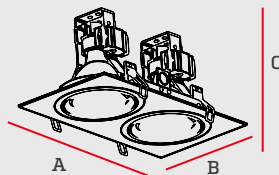

#	A	B	C
1-2	333mm	180mm	151mm

Ojo de buey Rondo Doble



1 AÑO GARANTIZADO ✓

Código	Base	Pzs
IL020097	GU10	24

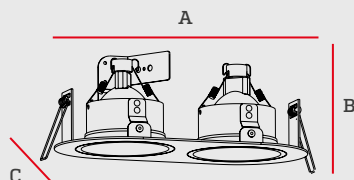

A	B	C
211mm	83mm	113mm

Ojo de buey Rondo



1 AÑO GARANTIZADO ✓

Código	Base	Pzs
IL020096	GU10	100

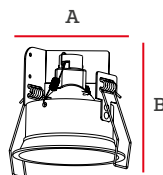

A	B
82mm	83mm

Ojo de buey Saucer



3 AÑOS GARANTIZADOS ✓

Código	Base	Pzs
IL040297	GU10	50

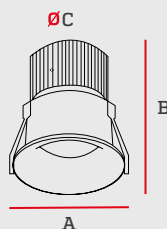

A	B	C
82mm	82mm	72mm

Ojo de buey Platter



3 AÑOS GARANTIZADOS ✓

Código	Base	Pzs
IL040345	GU10	100

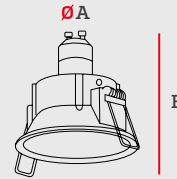

A	B
90mm	82mm

Ojo de buey Volto



1 AÑO GARANTIZADO ✓

Código	Base	Pzs
IL020092	GU10	16

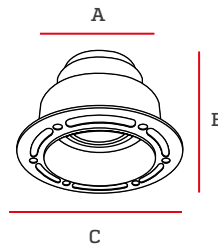

A	B	C
83mm	47mm	120mm

Carcasa Oliv Para ojo de buey



1 AÑO GARANTIZADO ✓

Código	Base	Pzs
IL020095	GU10	50

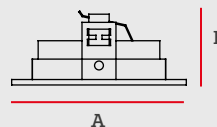

A	B
129mm	56mm



Carcasa Circle Trim blanco

Para ojo de buey

Código	Material	Molde	Pzs
IL040343	Aluminio	Simétrico	100

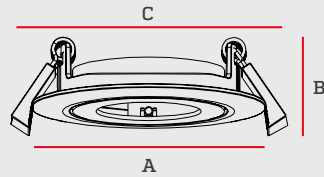

A	B	C
90mm	24.8mm	69.68mm



Ojo de buey dirigible



Código Caja	Base	Acabado	Medida	Garantía	AXB (mm)	Pzs
MR16						
IL040006	GU5.3*	Blanco	2,5"	1 año	80x57mm	100
IL040048	GU5.3*	Niquelado	2,5"	1 año	80x57mm	100
IL040007	GU5.3*	Dorado	2,5"	1 año	80x57mm	100
IL040041	GU5.3*	Bronce ant.	2,5"	1 año	80x57mm	100
MR16						
IL040016	GU5.3*	Blanco	3"	1 año	102x55mm	50
IL040054	GU5.3*	Niquelado	3"	1 año	102x55mm	50
IL040049	GU5.3*	Bronce ant.	3"	1 año	102x55mm	50
MR16						
IL040035	GU5.3*	Blanco	3"	1 año	82x56mm	100
IL040034	GU5.3*	Niquelado	3"	1 año	82x56mm	100
MR16						
IL040348	G5.3*	Negro	2"	1 año	65x45mm	100
MR11						
IL040086	G5.3	Blanco	2"	1 año	55x45mm	100
IL040087	G5.3	Niquelado	2"	1 año	55x45mm	100

*Permite adaptador para base GU10



Código Caja	Base	Acabado	Medida	Garantía	AXB (mm)	Pzs
MR16						
IL040042	G5.3*	Blanco	3"	1 año	90x55mm	50



MR16						
IL040019	GU5.3*	Blanco	3"	1 año	82x55mm	100
IL040040	GU5.3*	Niquelado	3"	1 año	82x55mm	100
IL040347	GU5.3*	Negro	3"	1 año	82x55mm	100



MR16						
IL040051	GU5.3*	Blanco	3"	1 año	96x60mm	50
IL040010	GU5.3*	Niquelado	3"	1 año	96x60mm	50



MR16						
IL040346	GU5.3*	Blanco	3"	1 año	100x78mm	100

*Permite adaptador para base GU10

Ojo de buey fijo

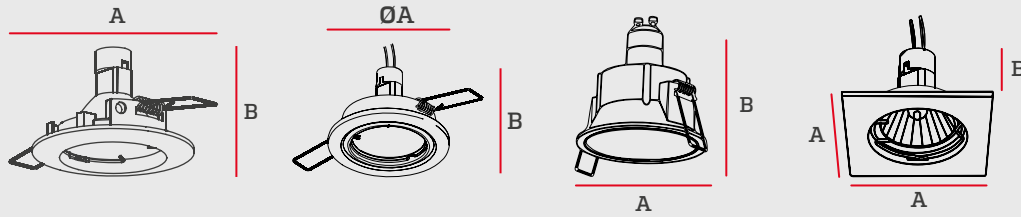

Código Caja	Base	Acabado	Medida	Garantía	AXB (mm)	Pzs
MR11						
IL040088	GU5.3*	Blanco	1,5"	1 año	65x45mm	100
IL040089	GU5.3*	Niquelado	1,5"	1 año	65x45mm	100



MR16						
IL040033	GU5.3*	Blanco	2"	1 año	77x56mm	100
IL040032	GU5.3*	Niquelado	2"	1 año	77x56mm	100
IL040090	GU5.3*	Bronce ant.	2"	1 año	77x56mm	100



MR16						
IL040022	GU5.3*	Blanco	2"	1 año	80x57mm	100
IL040009	GU5.3*	Dorado	2"	1 año	80x57mm	100



MR16						
IL040050	GU5.3*	Blanco	2"	1 año	77x56mm	100
IL040045	GU5.3*	Niquelado	2"	1 año	77x56mm	100

*Permite adaptador para base GU10

Ojo de Buey Fijo

Aplicaciones

Producto de iluminación de alta calidad que se adapta perfectamente a cualquier espacio. Con su diseño tradicional y elegante, este ojo de buey es ideal para crear un ambiente acogedor y cálido en cualquier habitación.



Grado de protección



Compatible con Base GU4



Código	Potencia Máxima	Base	Acabado	Pzs
IL040089	35W	GU4	Niquelado	100

Dimensiones

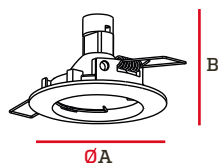

ØA	B
65mm	45mm

Aro interno de ojo de Buey Minum

Especificaciones

Este difusor interno de aluminio en color blanco y acabado mate es un accesorio de fácil cambio para los ojos de buey modelo Minum; tiene la función principal de dispersar la luz que emite el ojo de buey integrado, para que esta se distribuya de manera uniforme y no cause deslumbramiento directo en los ojos de las personas.



Código	Material	Acabado	Pzs
ILO40355	Aluminio	Blanco Mate	50

Dimensiones

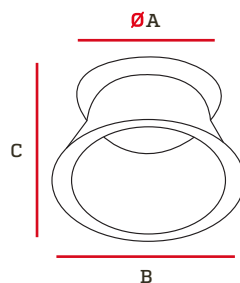

ØA	B	C
40mm	60mm	30mm

Aro interno de ojo de Buey Zhuí

Especificaciones

Este difusor interno de aluminio en color blanco y acabado mate es un accesorio de fácil cambio para los ojos de buey modelo Zhuí; tiene la función principal de dispersar la luz que emite el ojo de buey integrado, para que esta se distribuya de manera uniforme y no cause deslumbramiento directo en los ojos de las personas.



Código	Material	Acabado	Pzs
ILO40356	Aluminio	Blanco Mate	50

Dimensiones

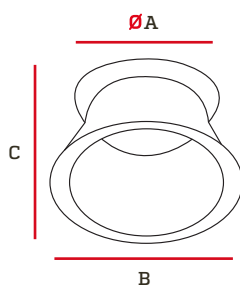

ØA	B	C
50mm	70mm	30mm

Aro interno de ojo de Buey Minum

Especificaciones

Este difusor interno de aluminio en color oro rosa cromado y acabado mate es un accesorio de fácil cambio para los ojos de buey modelo Minum; tiene la función principal de dispersar la luz que emite el ojo de buey integrado, para que esta se distribuya de manera uniforme y no cause deslumbramiento directo en los ojos de las personas.



Código	Material	Acabado	Pzs
IL040357	Aluminio	Oro Rosa Cromado	50

Dimensiones

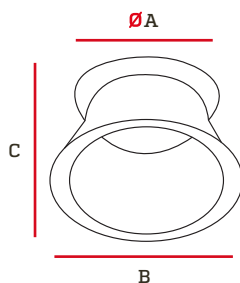

ØA	B	C
40mm	60mm	30mm

Aro interno de ojo de Buey Zhuí

Especificaciones

Este difusor interno de aluminio en color oro rosa cromado y acabado mate es un accesorio de fácil cambio para los ojos de buey modelo Zhuí; tiene la función principal de dispersar la luz que emite el ojo de buey integrado, para que esta se distribuya de manera uniforme y no cause deslumbramiento directo en los ojos de las personas.



Aluminio

Código	Material	Acabado	Pzs
ILO40358	Aluminio	Oro Cromado	50

Dimensiones

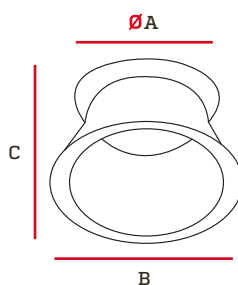

ØA	B	C
50mm	70mm	30mm

Aro interno de ojo de Buey Minum

Especificaciones

Este difusor interno de aluminio en color oro cromado y acabado mate es un accesorio de fácil cambio para los ojos de buey modelo Minum; tiene la función principal de dispersar la luz que emite el ojo de buey integrado, para que esta se distribuya de manera uniforme y no cause deslumbramiento directo en los ojos de las personas.



Código	Material	Acabado	Pzs
ILO40359	Aluminio	Oro Cromado	50

Dimensiones

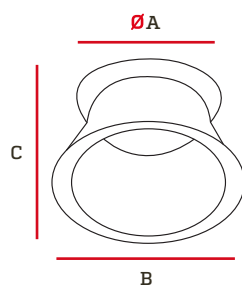

ØA	B	C
40mm	60mm	30mm

Aro interno de ojo de Buey Zhuí

Especificaciones

Este difusor interno de aluminio en color oro cromado y acabado mate es un accesorio de fácil cambio para los ojos de buey modelo Zhuí; tiene la función principal de dispersar la luz que emite el ojo de buey integrado, para que esta se distribuya de manera uniforme y no cause deslumbramiento directo en los ojos de las personas.



Código	Material	Acabado	Pzs
ILO40360	Aluminio	Oro Cromado	50

Dimensiones

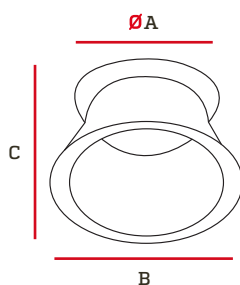

ØA	B	C
50mm	70mm	30mm

Aro interno de ojo de Buey Minum

Especificaciones

Este difusor interno de aluminio en color negro cromado y acabado mate es un accesorio de fácil cambio para los ojos de buey modelo Minum; tiene la función principal de dispersar la luz que emite el ojo de buey integrado, para que esta se distribuya de manera uniforme y no cause deslumbramiento directo en los ojos de las personas.



Código	Material	Acabado	Pzs
ILO40361	Aluminio	Negro Cromado	50

Dimensiones

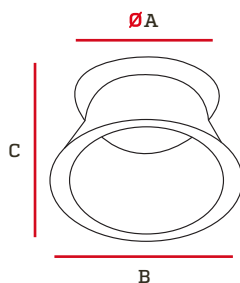

ØA	B	C
40mm	60mm	30mm

Aro interno de ojo de Buey Zhuí

Especificaciones

Este difusor interno de aluminio en color negro cromado y acabado mate es un accesorio de fácil cambio para los ojos de buey modelo Zhuí; tiene la función principal de dispersar la luz que emite el ojo de buey integrado, para que esta se distribuya de manera uniforme y no cause deslumbramiento directo en los ojos de las personas.



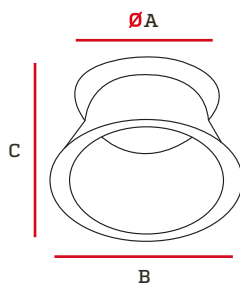

Código	Material	Acabado	Pzs
ILO40362	Aluminio	Negro Cromado	50

Dimensiones

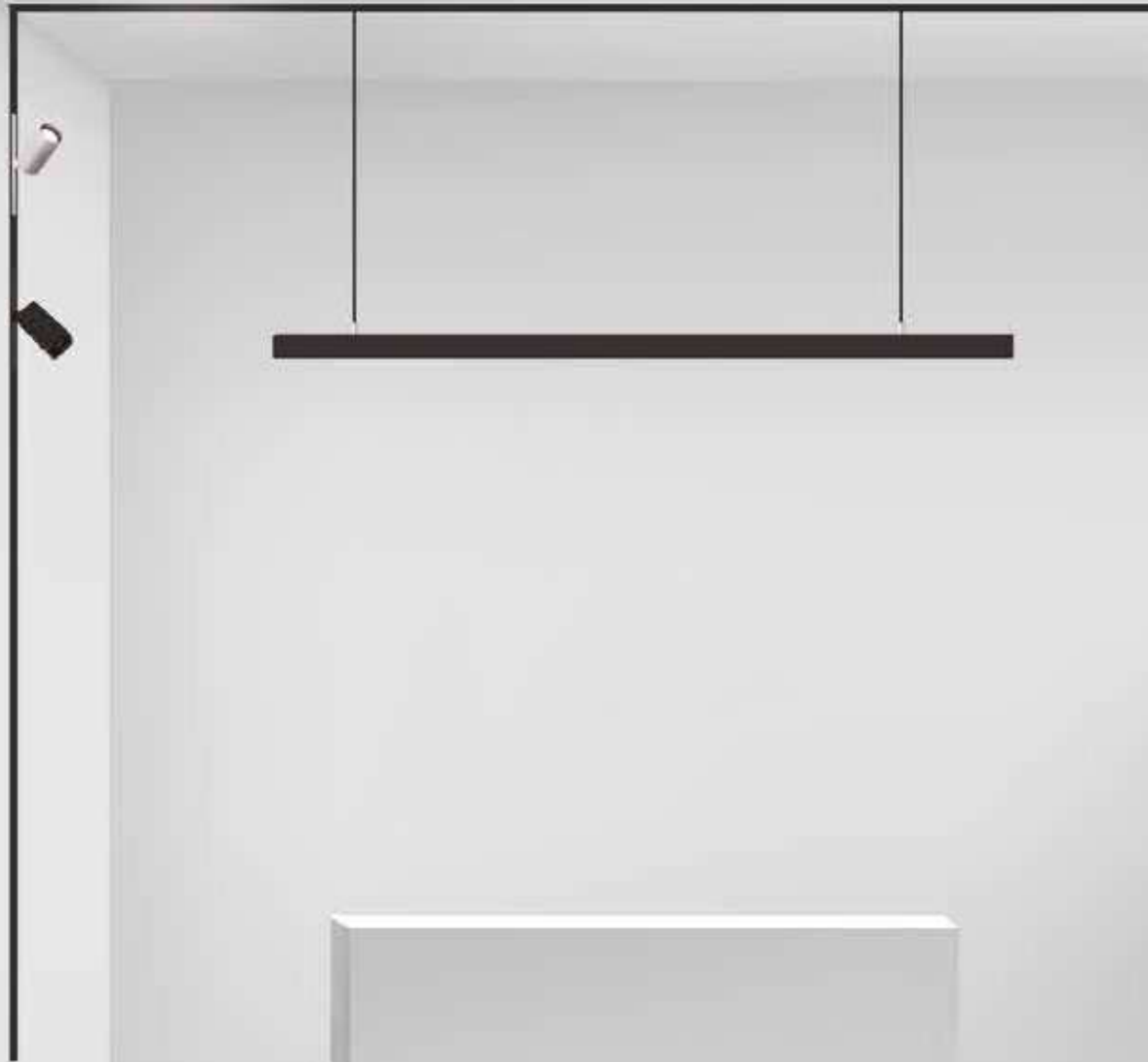

ØA	B	C
50mm	70mm	30mm





Riel magnético que permite instalar varios tipos de luminarias con sistema de sujeción imantado.

Spots, lámparas lineales y luminarias suspendidas pueden operar en la misma riel y al mismo tiempo.

TENSIÓN 48V



Spots magnéticos

Spots para riel magnético



Versatilidad y estilo para la integración de spots de iluminación. Los rieles magnéticos son un práctico aliado para áreas comerciales, galerías, o espacios que cambian con frecuencia su iluminación.

Generan espacios elegantes con diseños vanguardistas y facilitan la instalación de las luminarias por medio de adhesión magnética. Sus características van más allá de los fines puramente estéticos.



SPOT LINEAL

Código	Potencia	Lúmenes	Temp. de color	IRC	Ángulo de apertura	Tensión	Pzs
IL020065	10W	380 lm	3000K	80	30°	DC 48V	6

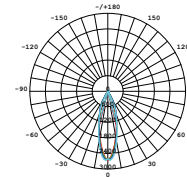
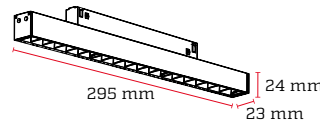

SPOT COLGANTE

Código	Potencia	Lúmenes	Temp. de color	IRC	Ángulo de apertura	Tensión	Pzs
IL020064	8W	550 lm	3000K	80	30°	DC 48V	6

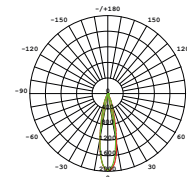
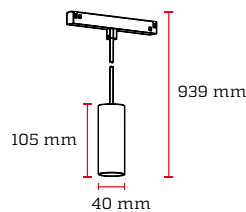

SPOT DIRIGIBLE

Código	Potencia	Lúmenes	Temp. de color	IRC	Ángulo de apertura	Tensión	Pzs
IL020066	8W	509 lm	3000K	80	30°	DC 48V	6

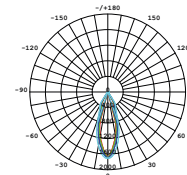
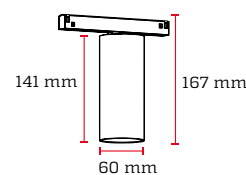



SPOT LEKANT

Código	Potencia	Lúmenes	Temp. de color	IRC	Ángulo de apertura	Ajustable	Tensión	Pzs
IL020209	8W	440 lm	3000K	90	36°	90°/335°	DC 48V	8
IL020226	8W	474 lm	3000K	90	36°	90°/335°	DC 48V	24
IL020210	8W	440 lm	4000K	90	36°	90°/335°	DC 48V	8

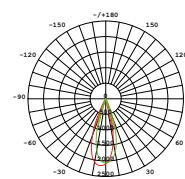
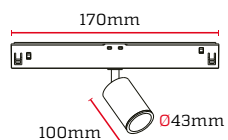

SPOT LEKANT PLUS

Código	Potencia	Lúmenes	Temp. de color	IRC	Ángulo de apertura	Ajustable	Tensión	Pzs
IL020211	23W	1642 lm	3000K	90	35°	90°/335°	DC 48V	8
IL020212	23W	1642 lm	4000K	90	35°	90°/335°	DC 48V	8

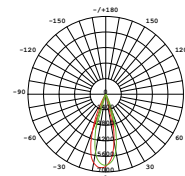
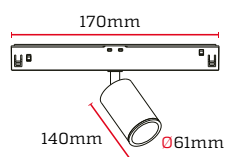

SPOT LINEAL LEKANT

Código	Potencia	Lúmenes	Temp. de color	IRC	Ángulo de apertura	Tensión	Pzs
IL020200	10W	560 lm	3000K	90	120°	DC 48V	4
IL020201	10W	560 lm	4000K	90	120°	DC 48V	4

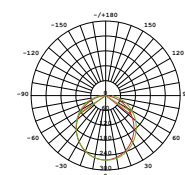
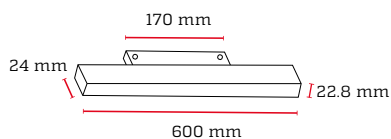

LUMINARIA LINEAL SUSPENDIDA LEKANT

Código	Potencia	Lúmenes	Temp. de color	IRC	Ángulo de apertura	Tensión	Pzs
IL020202	8W	484 lm	3000K	90	36°	DC 48V	6

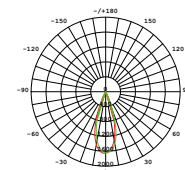
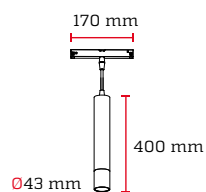

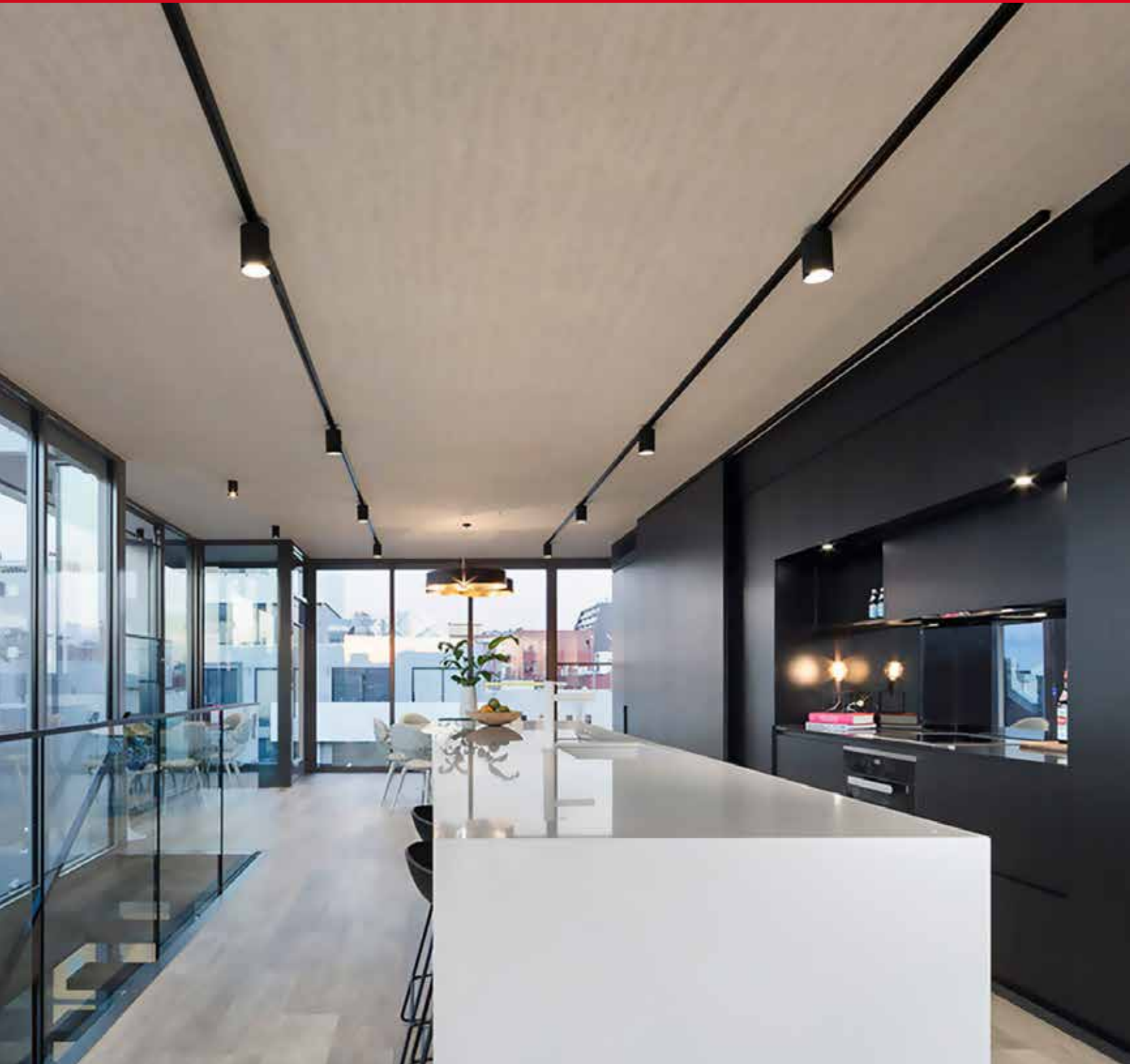

Rieles magnéticos

Sistema de riel magnético



La conveniente instalación de el riel, tanto en paredes como en techos; la posibilidad de la modulación gradual de las luminarias; y la capacidad de servir de soporte, para una variedad de modelos; permiten que los rieles magnéticos aporten una versatilidad única en decoración.



RIEL MAGNÉTICO EMPOTRABLE

Código: IL020068
 Material: Aleación de aluminio
 Tensión: DC 48V
 Longitud: 100cm
 Capacidad
 Máxima: 16A
 Color: Negro mate

Incluye 4 cejas y 8 tornillos.

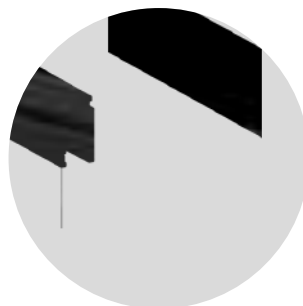

RIEL MAGNÉTICO SOBREPUESTO

Código: IL020067
 Material: Aleación de aluminio
 Tensión: DC 48V
 Longitud: 100cm
 Capacidad
 Máxima: 16A
 Color: Negro mate

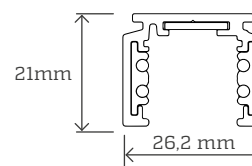
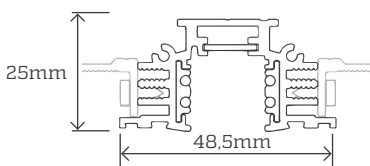
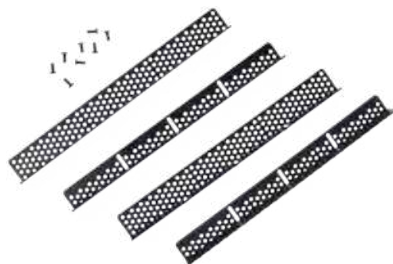

RIEL MAGNÉTICO LEKANT SOBREPUESTO/SUSPENDIDO

Código: IL020203*
 Material: Aleación de aluminio
 Tensión: 48V
 Longitud: 100cm
 Capacidad
 Máxima: 5A
 Color: Negro

**Incluye dos tapas*

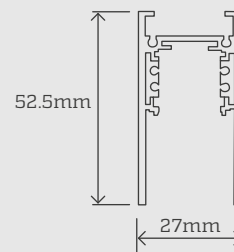

Accesorios

Se venden por separado



Tapa de fin
IL020070
Para riel empotrable



Tapa de fin
IL020069
Para riel sobrepuesta



Driver 150W
100-240V
EL120070
Pg 154 especificaciones extendidas
Para riel empotrable,
sobrepuesta y Lekant



Conector L
IL020073
Para riel empotrable,
sobrepuesta y Lekant



Conector para fuente
IL020071
Para riel empotrable,
sobrepuesta y Lekant



Conector para fuente Lekant
Cable 2 m
IL020204
Para riel empotrable,
sobrepuesta y Lekant



Unión para riel
IL020072
Para riel empotrable,
sobrepuesta y Lekant



Conector eléctrico Lekant
Entre rieles
IL020205
Para riel empotrable,
sobrepuesta y Lekant

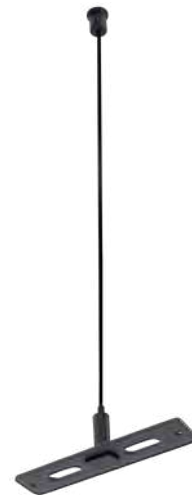

Cuelga de suspensión Lekant
2 metros
IL020208
Para riel Lekant



Accesorio esquinero vertical Lekant
90°
IL020207
Para riel Lekant



Accesorio esquinero horizontal Lekant
90°
IL020206
Para riel Lekant



Difusor para spot Honeycomb
IL020213

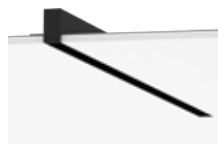

Riel Magnética Lekant
4 vías empotrable
1 metro - 48V
IL020221
Para riel Lekant



Conector para fuente
IL020222
Para riel empotrable,
sobrepuesta y Lekant



Accesorio de ángulo horizontal
90°
IL020223
Para riel Lekan



Accesorio de ángulo vertical
90°
IL020224
Para riel Lekan



Conector para driver
IL020225
Para riel empotrable,
sobrepuesta y Lekant



Spots ocultos

Spots para rieles ocultos



Pequeños y elegantes componentes de iluminación para colocar en estructura de rieles. Su base y filamentos se encuentran escondidos dentro de el riel y no se notan a simple vista, haciendo que el sistema de iluminación se vuelva más sobrio y elegante.

Cuentan con la facilidad de instalarse en un riel adicional de dos vías y así evitar la manipulación de cables.



SPOT KASHÉ

Código	Potencia	Lúmenes	Temp. de color	IRC	Ángulo de apertura	Tensión	Pzs
IL020216	13W	1043 lm	3000K	90	36°	100-277V	8
IL020217	13W	1043 lm	4000K	90	36°	100-277V	8

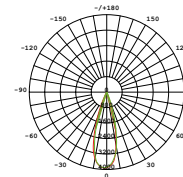
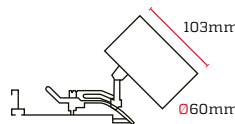

SPOT KASHÉ PLUS

Código	Potencia	Lúmenes	Temp. de color	IRC	Ángulo de apertura	Tensión	Pzs
IL020218	23W	1903 lm	3000K	90	36°	100-277V	8
IL020219	23W	1903 lm	4000K	90	36°	100-277V	8

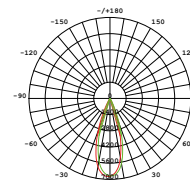
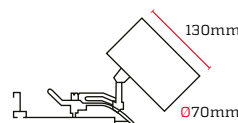

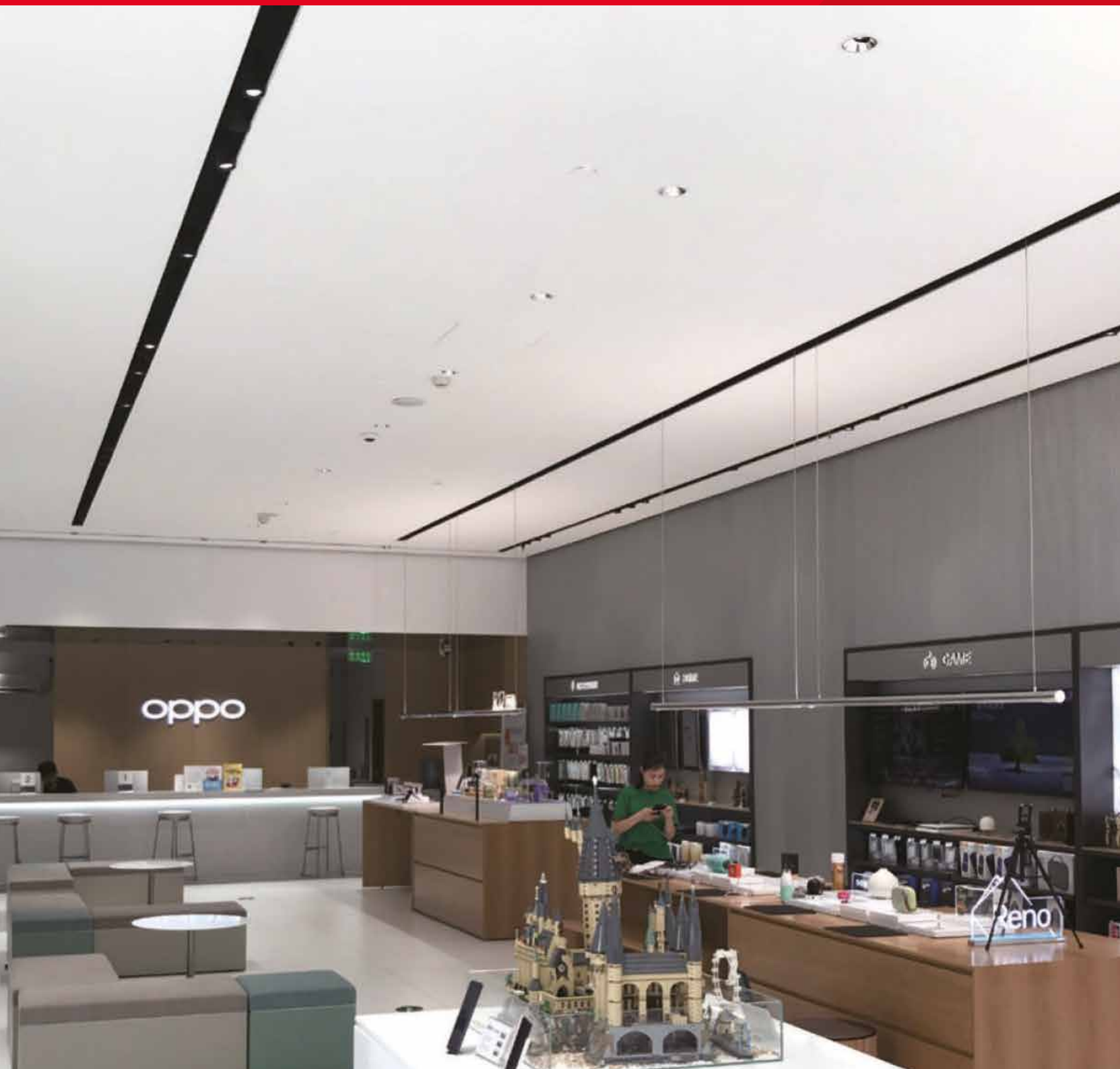

Riel oculto

Sistema de riel oculto



Componente ideal para colocar spots y formar distintas figuras en el techo, con uniones rectas. Su estructura está escondida y no se nota a simple vista, dándole una apariencia más elegante a su sistema de iluminación. El riel es un accesorio para esconder los spots ocultos, libre de conexiones eléctricas.

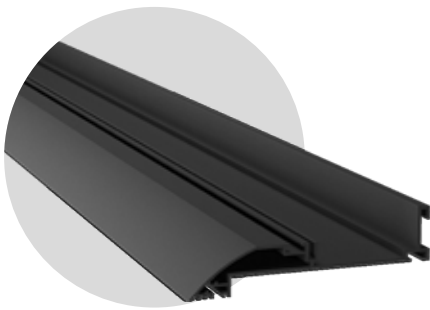

RIEL OCULTO

Código: IL020214
 Material: Aleación de aluminio
 Longitud: 100cm
 Color: Negro

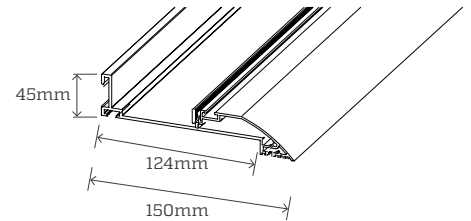

Instalación

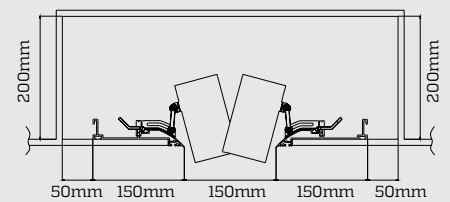
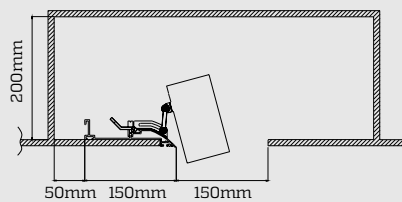

Accesorios

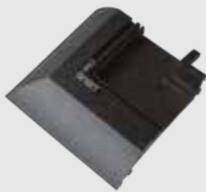

Accesorio esquinero
 90°
 IL020215





Spots con LED integrado

Spot para riel

2 vías



Grado de protección



Cuerpo de Aluminio Anti-torceduras



Índice de Deslumbramiento



RoHS



Spots elaborados en aluminio inyectado, son potentes y compactos y están diseñados para ser instalados en rieles eléctricos de 2 vías.

Presentan un flujo lumínico constante y uniforme; garantizan una eficaz gestión térmica, lo que deviene en una excelente disipación de calor.

Estos spots han sido especialmente creados para aplicaciones comerciales, puesto que se caracterizan por el alto índice de rendimiento de color que despliegan. Esta particularidad les permite presentar los objetos iluminados con sus tonos reales. Son ideales para ser instalados en escaparates y boutiques. Una iluminación con una modulación espectral determinada puede reproducir las características de los colores, los materiales y las superficies de tal modo que el cliente tenga la mejor impresión posible de los artículos exhibidos.

UGR < 19

El deslumbramiento es una sensación molesta que se produce por áreas brillantes dentro del campo de visión. Mientras menor es el índice de deslumbramiento, mejor calidad ofrece el producto. Estos spots cuenta con UGR < 19, uno de los más bajos, lo que ofrece confort lumínico al usuario, permitiendo una sensación visualmente agradable, incluso al mirar la fuente de luz directamente.

#	Código	Potencia	Lúmenes	Temp. de color	Ángulo de Apertura	F.P	IRC	Tensión	Vida útil	Pzs
1	IL020089	10W	1000	3000K	36°	>0.9	90	100-277V	50000H	12
2	IL020090	10W	1000	4000K	36°	>0.9	90	100-277V	50000H	12
3	IL020082	30W	3000	3000K	26°	>0.9	90	100-277V	50000H	20
4	IL020083	30W	3000	4000K	26°	>0.9	90	100-277V	50000H	20

DIMENSIONES

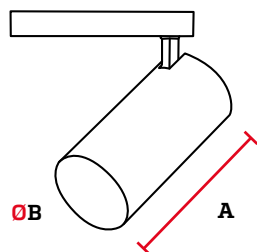

#	A	B
1-4	125mm	50mm

CURVA FOTOMÉTRICA

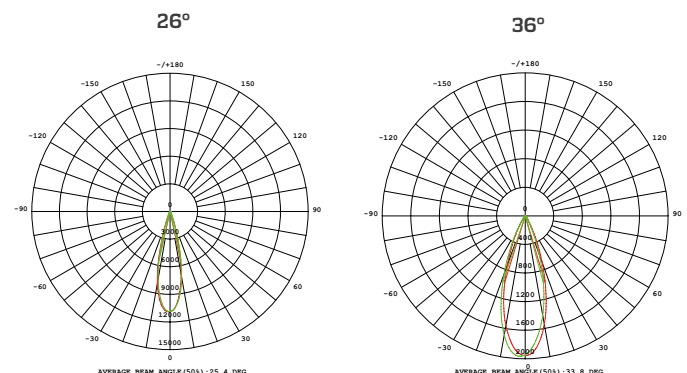

Spot para riel

2 vías



Grado de protección



Cuerpo de Aluminio Anti-torceduras



RoHS



Spots elaborados en aluminio inyectado, son potentes y compactos, están diseñados para ser instalados en rieles eléctricos de 2 vías.

Presentan un flujo lumínico constante y uniforme; garantizan una eficaz gestión térmica, lo que deviene en una excelente disipación de calor.

Estos spots han sido especialmente creados para aplicaciones comerciales, puesto que se caracterizan por el alto índice de rendimiento de color que despliegan. Esta particularidad les permite presentar los objetos iluminados con sus tonos reales. Son ideales para ser instalados en escaparates y boutiques. Una iluminación

con una modulación espectral determinada puede reproducir las características de los colores, los materiales y las superficies de tal modo que el cliente tenga la mejor impresión posible de los artículos exhibidos.

Código	Potencia	Lúmenes	Temp. de color	Ángulo de Apertura	F.P	IRC	Tensión	Vida útil	Pzs
IL020084	40W	4000	3000K	24°	>0.9	90	100-277V	50000H	20
IL020085	40W	4000	4000K	24°	>0.9	90	100-277V	50000H	20

DIMENSIONES

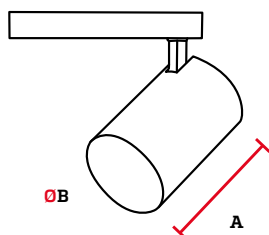

A	B
236mm	105mm

CURVA FOTOMÉTRICA

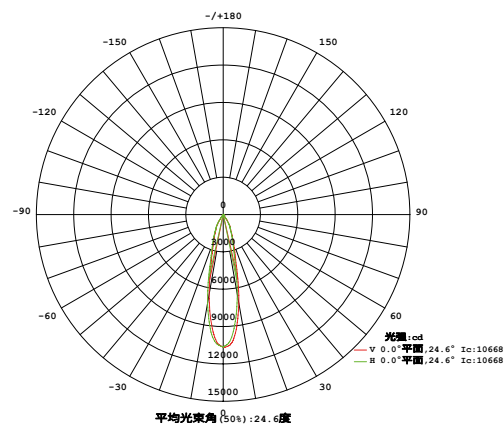

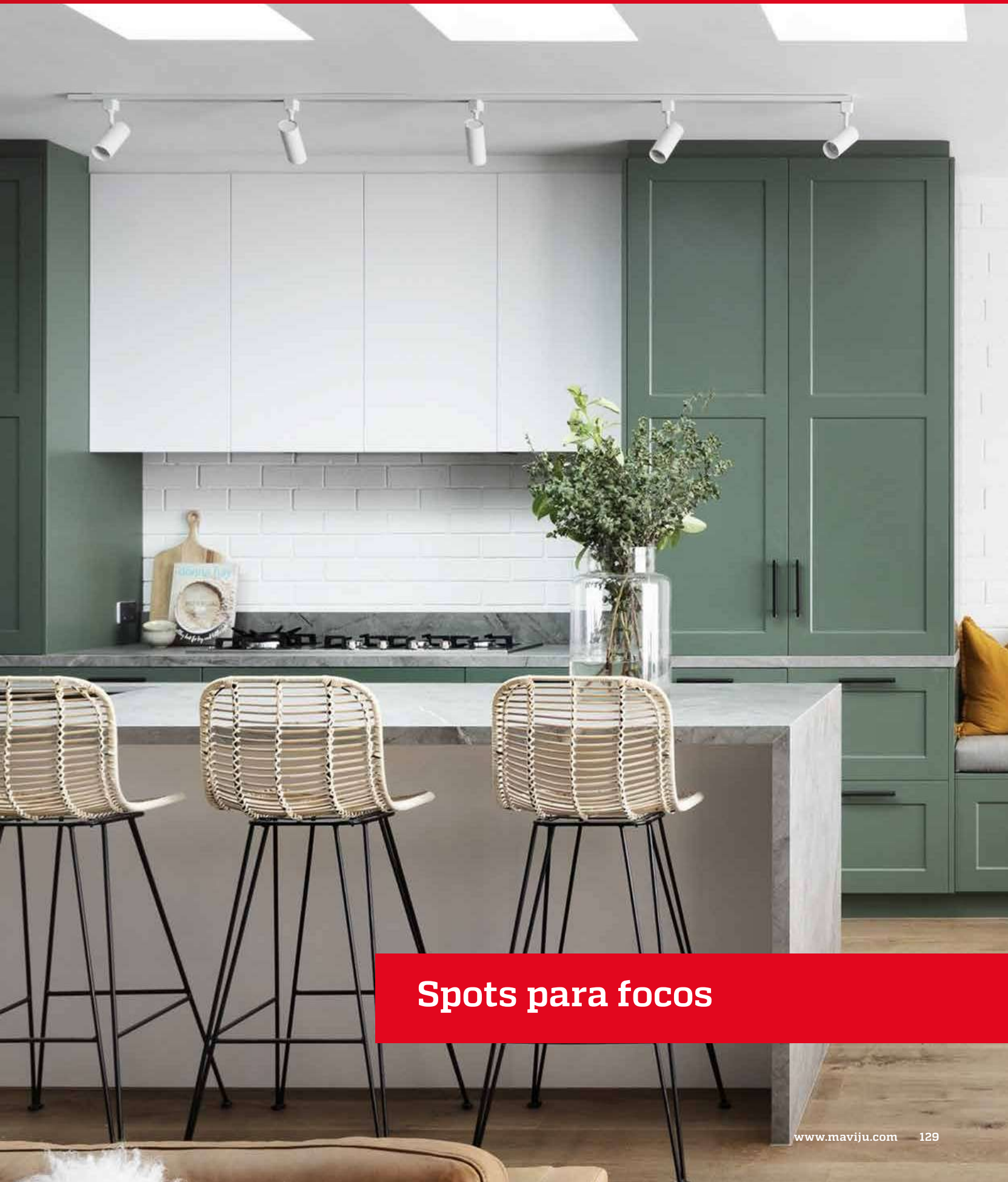

Spots para focos

Spot Pin up de techo dirigible

Especificaciones

Tensión: AC100V-240V/60Hz

Color: Blanco

Aplicaciones

Iluminación en interiores.

Iluminación ambiental.

Iluminación de entrada.

Decoración en General.



Uso Interior



Base GU10



Grado de protección



2 AÑOS GARANTIZADOS

Código	Potencia Máxima	Base	Pzs
IL020121	35W	GU10	50

Dimensiones

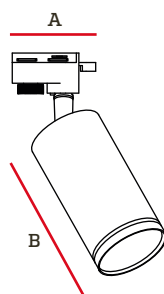

A	B
56mm	100mm

Spot Pin up de techo dirigible

Especificaciones

Tensión: AC100V-240V/60Hz

Color: Negro

Aplicaciones

Iluminación en interiores.

Iluminación ambiental.

Iluminación de entrada.

Decoración en General.



Uso Interior



Base GU10



Grado de protección



2 AÑOS GARANTIZADOS

Código	Potencia Máxima	Base	Pzs
IL020120	35W	GU10	50

Dimensiones

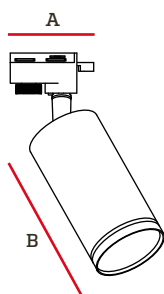

A	B
56mm	100mm

Spot de riel

Wheel de techo

dirigible

Especificaciones

Tensión: AC100V-240V/60Hz

Color: Blanco

Aplicaciones

Iluminación en interiores.

Iluminación ambiental.

Iluminación de entrada.

Decoración en General.



Uso Interior



Base GU10



Grado de protección



2 AÑOS GARANTIZADOS

Código	Potencia Máxima	Base	Pzs
IL020127	35W	GU10	50

Dimensiones

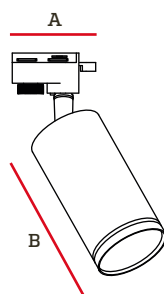

A	B
60mm	160mm

Spots para riel

2 vías



Grado de Protección



Cuerpo de Aluminio Anti-torceduras

2 AÑOS GARANTIZADOS



RoHS



SPOT DIRIGIBLE BRILER

Código	Potencia	Base	Color	Pzs
IL020094	50W	GU10	Blanco	36

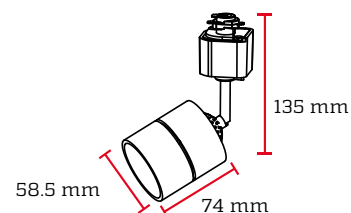

SPOT DIRIGIBLE

Código	Potencia	Base	Color	Pzs
IL020054	50W	GU10	Blanco	25

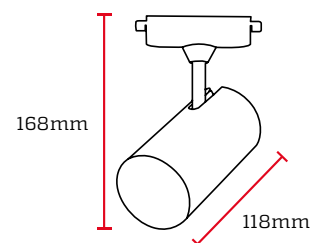

SPOT DIRIGIBLE

Código	Potencia	Base	Color	Pzs
IL020055	50W	GU10	Negro	25

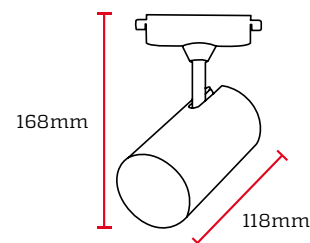

SPOT DIRIGIBLE PAR 30

Código	Potencia	Base	Color	Pzs
IL020056	100W	E27	Blanco	34

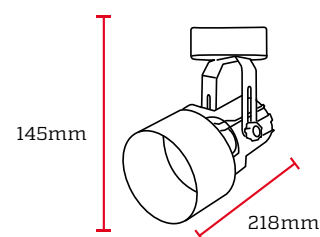

Spots para riel

2 vías



Grado de Protección



Cuerpo de Aluminio Anti-torceduras

2 AÑOS GARANTIZADOS



SPOT DIRIGIBLE ROLLER PAR 30

Código	Potencia	Base	Color	Pzs
IL020108	100W	E27	Blanco	50

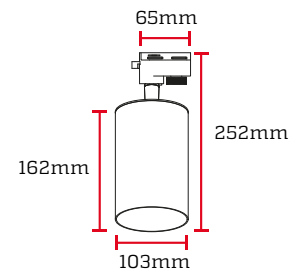

SPOT DIRIGIBLE ROLLER PAR 30

Código	Potencia	Base	Color	Pzs
IL020109	100W	E27	Negro	50

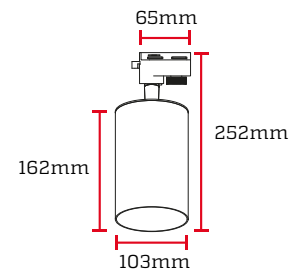



Spots para riel

2 vías



CE

RoHS



SPOT DIRIGIBLE

Código	Base	Color	Pzs
IL020078	GU10	Blanco	24

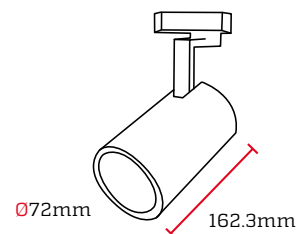

SPOT DIRIGIBLE

Código	Base	Color	Pzs
IL020079	GU10	Negro	24

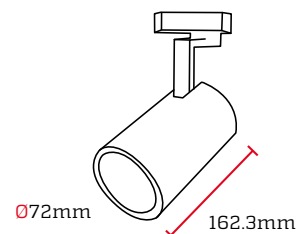

SPOT DIRIGIBLE PAR 30

Código	Base	Color	Pzs
IL020048	E27	Blanco	12

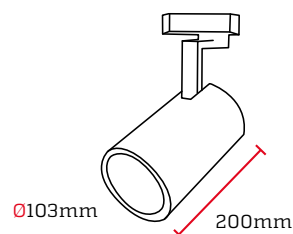

SPOT DIRIGIBLE PAR 30

Código	Base	Color	Pzs
IL020049	E27	Negro	12

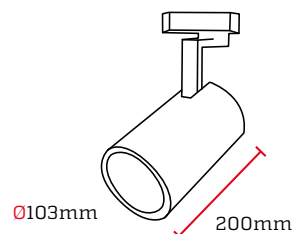

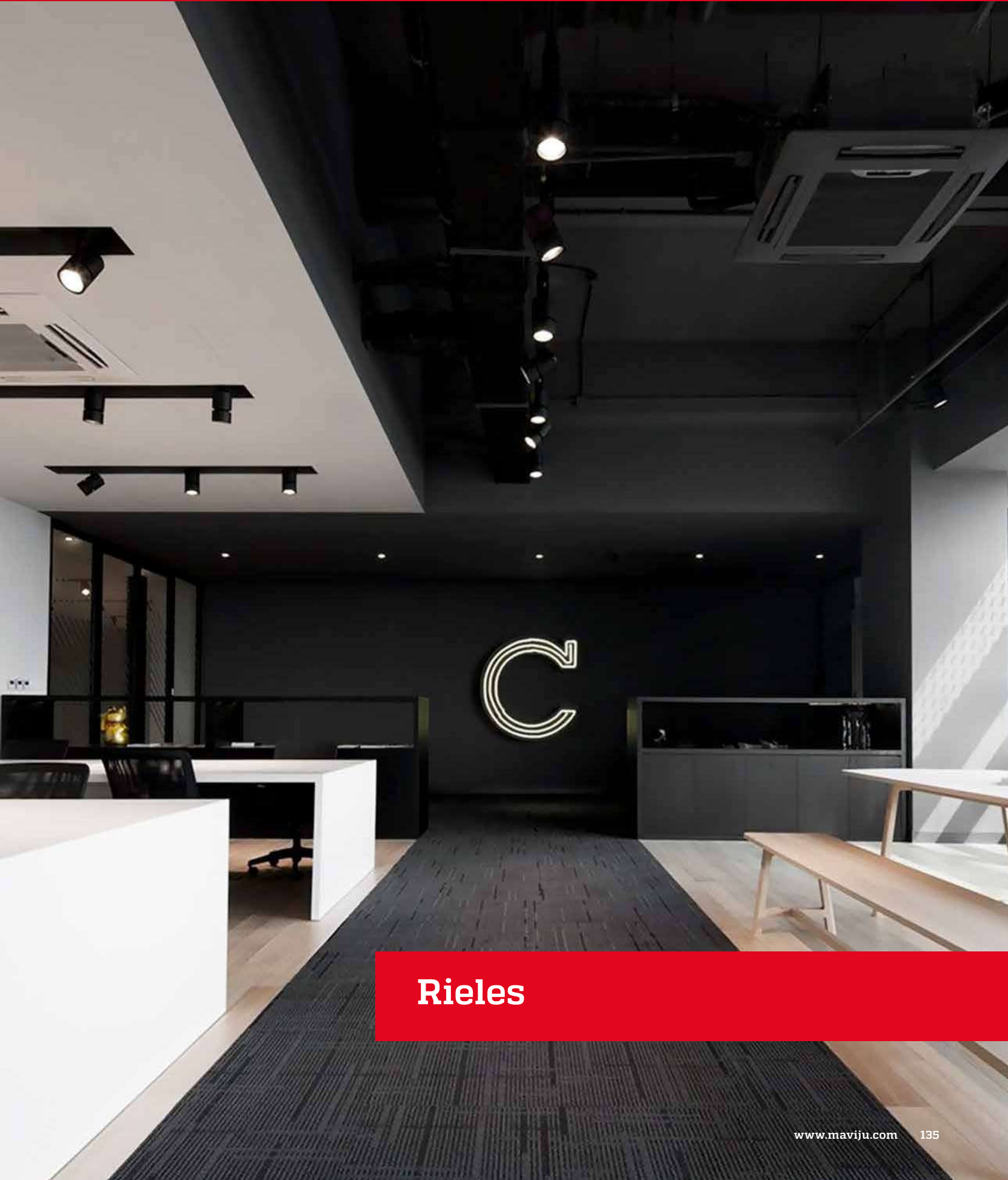

Rieles

Sistema de riel sobrepuesto

2 vías



Riel lineal electrificado, con estructura de aluminio con conexión de 2 vías, cuenta con alimentador en un extremo y tapa terminal en el otro. Diseñado para instalar spots de 2 vías.

Este riel permite una amplia gama de aplicaciones y es el más utilizado en el mercado.



RIEL

Código: IL020017
Material: Aluminio
Longitud: 100cm
Color: Blanco

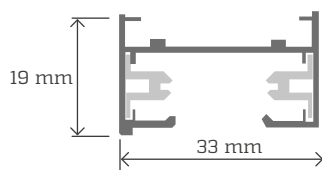

RIEL

Código: IL020016
Material: Aluminio
Longitud: 100cm
Color: Negro

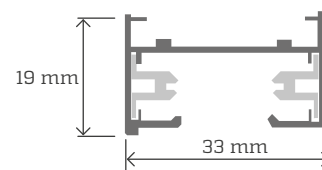

Accesorios



Unión lineal I
EL120071



Unión lineal I
EL120072



Unión L
EL120073



Unión L
EL120074



Unión T
EL120075



Unión T
EL120076

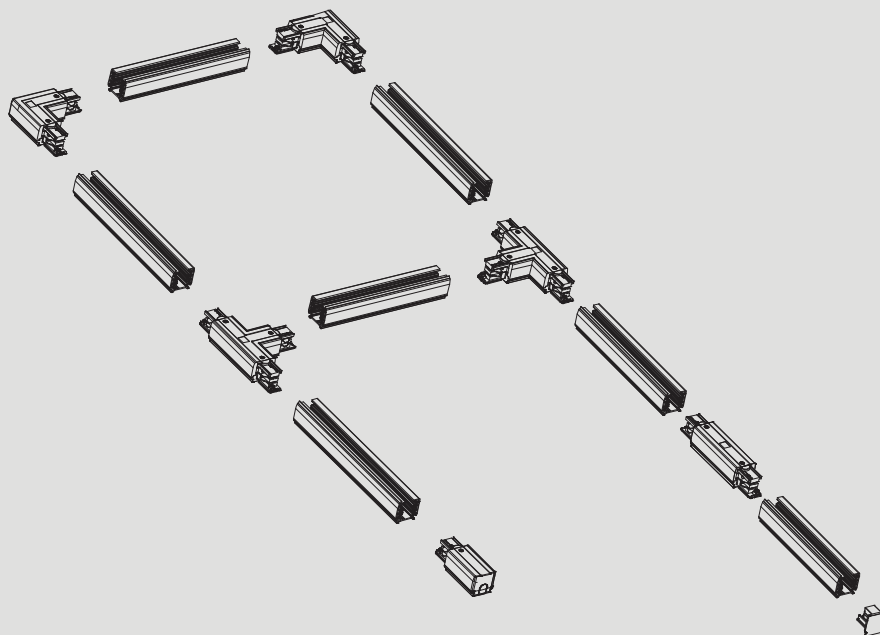

Sistema de riel empotrado

2 vías

Al Cuerpo de Aluminio

Riel lineal electrificado, con estructura de aluminio con conexión de 2 vías, cuenta con alimentador en un extremo y tapa terminal en el otro. Diseñado para instalar spots de 2 vías.

Este riel permite una amplia gama de aplicaciones y es el más utilizado en el mercado.

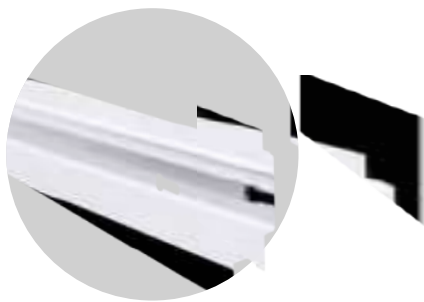

RIEL

Código: IL020100
Material: Aluminio
Longitud: 100cm
Color: Blanco

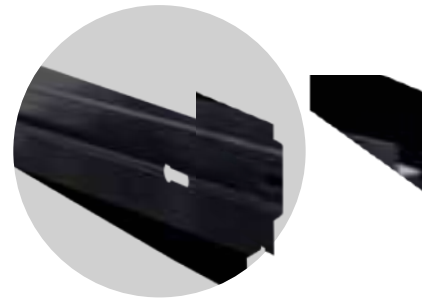
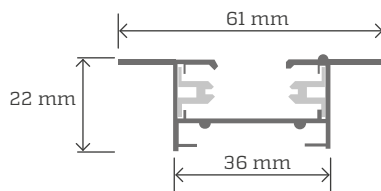

RIEL

Código: IL020101
Material: Aluminio
Longitud: 100cm
Color: Negro

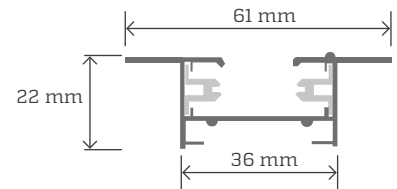

Accesorios



Tapa inicial
IL020102



Tapa inicial
IL020103



Unión L
IL020106



Unión L
IL020107



Unión Recto
IL020104



Unión Recto
IL020105

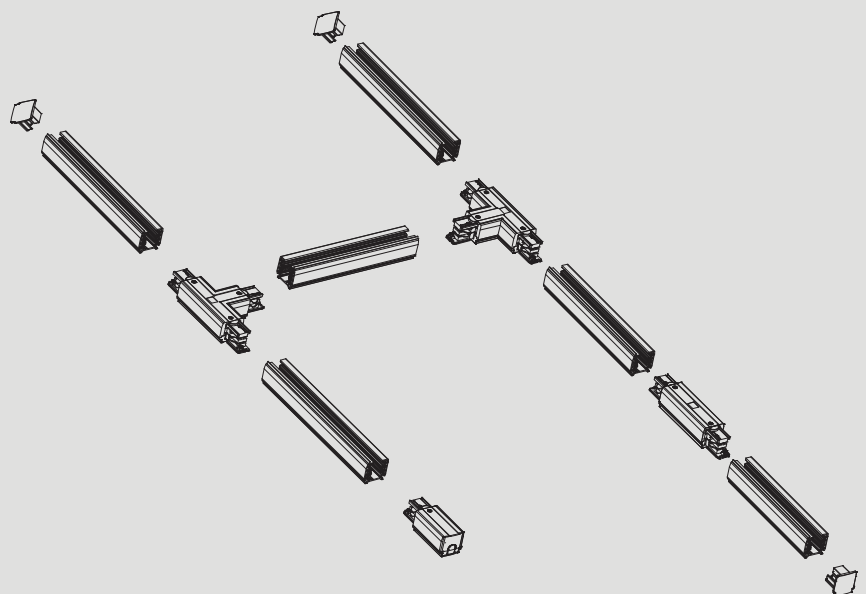



Ojo de buey Zoomer



Especificaciones

Cuenta con medidas de retracción, de manera que la luminaria pueda ser manipulada con exactitud, además es dirigitible, otorgándole mayores posibilidades y ángulos.

Permite variar el la apertura de la luz, al desplegar el cuerpo del ojo de buey o retraerlo.

La luminaria es empotrable, y su cuerpo retráctil puede alcanzar al ras de la superficie.

Tensión: 110V-240V

Código	Temper. de color	Potencia	Lúmenes	Ángulo de apertura	Pzs
IL020028	3000K	15W	600lm	5°-60° Ajustable	18

Dimensiones



A	B
96mm	135mm



Retráctil

RoHS



3 AÑOS GARANTIZADOS



Spots de exhibición



Spot Point de techo dirigible

Especificaciones

Tensión: AC100V-240V/60Hz

Color: Blanco

Aplicaciones

Iluminación en interiores.

Iluminación ambiental.

Iluminación de entrada.

Decoración en General.



Uso
Interior



Base GU10



Grado de
protección



2 AÑOS
GARAN-
TIZADOS

Código	Potencia Máxima	Base	Pzs
IL020125	35W	GU10	40

Dimensiones

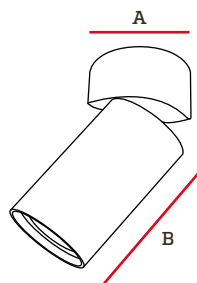

A	B
60mm	120mm

Spot Point de techo dirigible

Especificaciones

Tensión: AC100V-240V/60Hz

Color: Negro

Aplicaciones

Iluminación en interiores.

Iluminación ambiental.

Iluminación de entrada.

Decoración en General.



Uso Interior



Base GU10



Grado de protección



2 AÑOS GARANTIZADOS

Código	Potencia Máxima	Base	Pzs
IL020124	35W	GU10	40

Dimensiones

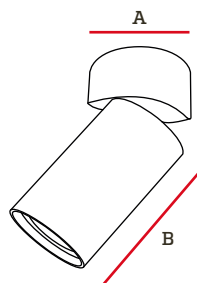

A	B
60mm	120mm

Spot Rol de techo dirigible

Especificaciones

Tensión: AC100V-240V/60Hz

Color: Blanco

Aplicaciones

Iluminación en interiores.

Iluminación ambiental.

Iluminación de entrada.

Decoración en General.



Uso Interior



Base GU10



Grado de protección



2 AÑOS GARANTIZADOS

Código	Potencia Máxima	Base	Pzs
IL020119	35W	GU10	40

Dimensiones

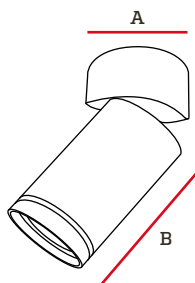

A	B
60mm	130mm

Spot Rol de techo dirigible

Especificaciones

Tensión: AC100V-240V/60Hz

Color: Negro

Aplicaciones

Iluminación en interiores.

Iluminación ambiental.

Iluminación de entrada.

Decoración en General.



Uso Interior



Base GU10



Grado de protección



2 AÑOS GARANTIZADOS

Código	Potencia Máxima	Base	Pzs
IL020118	35W	GU10	40

Dimensiones

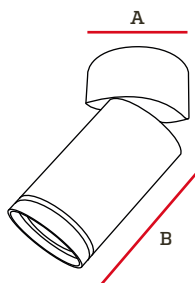

A	B
60mm	130mm

Spot Ring de techo dirigible

Especificaciones

Tensión: AC100V-240V/60Hz

Color: Negro

Aplicaciones

Iluminación en interiores.

Iluminación ambiental.

Iluminación de entrada.

Decoración en General.



Uso Interior



Base GU10



Grado de protección



2 AÑOS GARANTIZADOS

Código	Potencia Máxima	Base	Pzs
IL020116	35W	GU10	40

Dimensiones

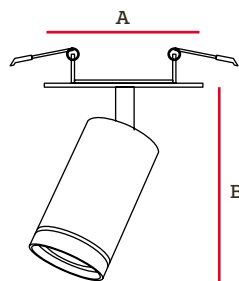

A	B
56mm	100mm

Spot dirigible Blast



2 AÑOS GARANTIZADOS ✓

Especificaciones

Código	Potencia Máxima	Base	Acabado	Pzs
IL020076	35W	GU10	Blanco	50

Dimensiones

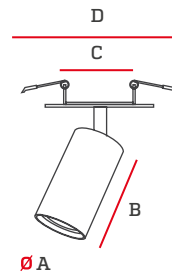

A	B	C	D
55mm	100mm	65mm	100mm

Spot dirigible Blast



2 AÑOS GARANTIZADOS ✓

Especificaciones

Código	Potencia Máxima	Base	Acabado	Pzs
IL020077	35W	GU10	Negro	50

Dimensiones

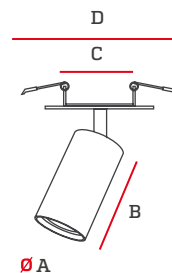

A	B	C	D
55mm	100mm	65mm	100mm

Spot flexible

De vitrina



Grado de Protección



Ángulo Apertura 60°



90 IRC



3 AÑOS GARANTIZADOS

Especificaciones

El fino cuerpo de la luminaria le permite mimetizarse con el espacio y destacar la luz, dando mayor realce a los objetos que ilumina.

Versátil, su estructura flexible ofrece la posibilidad de ajustar la emisión lumínica en todas las direcciones.

Flexibilidad 90°

Factor de potencia: >0.9

Aplicación

Luminaria ajustable para uso en interiores, ideal para iluminar exhibidores de cajón. Se puede instalar en la base, la pared o el techo de una vitrina.

Código	Temper. de color	Lúmenes	Potencia	Tensión	Vida útil	Pzs
--------	------------------	---------	----------	---------	-----------	-----

IL020063	5000K	300lm	3W	DC 10V	50000H	1
----------	-------	-------	----	--------	--------	---

Dimensiones

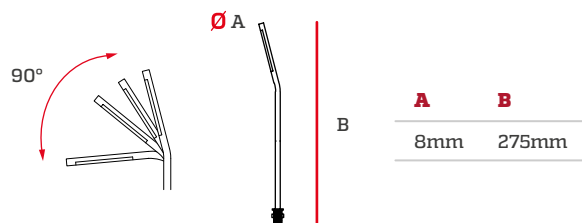

Spot

De vitrina



Grado de Protección



Ángulo Apertura 45°



80 IRC



3 AÑOS GARANTIZADOS

Especificaciones

Factor de potencia: >0.9

Código	Temper. de color	Lúmenes	Potencia	Tensión	Vida útil	Pzs
--------	------------------	---------	----------	---------	-----------	-----

IL020062	5000K	300lm	3W	DC 10V	50000H	1
----------	-------	-------	----	--------	--------	---

Dimensiones

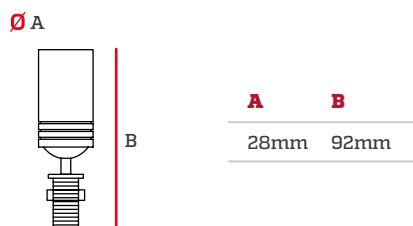

Mini Spot Decorativo Moon Light para techo

Especificaciones

Tensión: 100-260V

Aplicaciones

El Mini Spot Led Decorativo Redondo es un producto de iluminación LED de alta calidad que ofrece una luz cálida y brillante para cualquier espacio. Con su diseño compacto y elegante, este ojo de buey LED es perfecto para la decoración de interiores. Su ángulo de haz de 120 grados y su índice de reproducción cromática de 80 hacen que los colores se vean más vivos y naturales. Además, su bajo consumo de energía y su larga vida útil lo convierten en una opción económica y sostenible.



Grado de
Protección



Vida útil
30.000H



Código	Temper. de Color	Potencia	Lúmenes	Ángulo de apertura	Vida útil	Pzs
IL040371	3000K	10x0.5W	480 lm	120°	30000H	20

Dimensiones

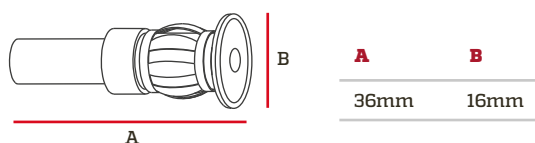

Mini Spot Decorativo Moon Light para techo

Especificaciones

Tensión: 100-260V

Aplicaciones

El Mini Spot Led Decorativo Redondo es un producto de iluminación LED de alta calidad que ofrece una luz cálida y brillante para cualquier espacio. Con su diseño compacto y elegante, este ojo de buey LED es perfecto para la decoración de interiores. Su ángulo de haz de 120 grados y su índice de reproducción cromática de 80 hacen que los colores se vean más vivos y naturales. Además, su bajo consumo de energía y su larga vida útil lo convierten en una opción económica y sostenible.



Código	Temper. de Color	Potencia	Lúmenes	Ángulo de apertura	Vida útil	Pzs
IL040372	6500K	10x0.5W	480 lm	120°	30000H	20

Dimensiones

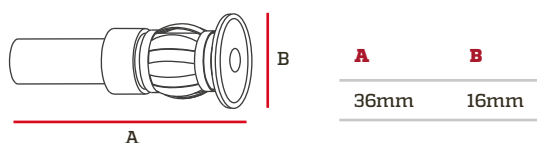

Base spot De vitrina



1 AÑO
GARAN-
TIZADO ✓

Especificaciones

Código	Potencia Máxima	Base	Acabado	Pzs
IL020012	50W	GU5.3	Cromado	200

Dimensiones

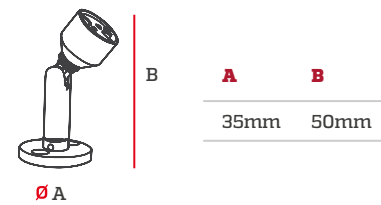

Base spot De vitrina



1 AÑO
GARAN-
TIZADO ✓

Especificaciones

Código	Potencia Máxima	Base	Acabado	Pzs
IL020013	50W	GU5.3	Cromado	10

Dimensiones

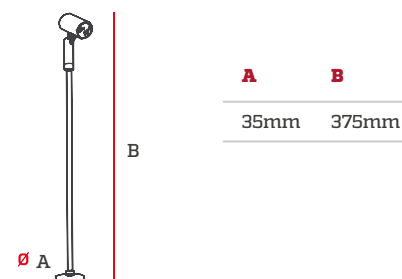



Apliques decorativos



Aplique bidireccional De pared

Código	Base	Acabado	Pzs
IL030091	2xGU10	Blanco	14

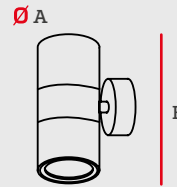

A	B
60mm	150mm



Bitidireccional



Grado de Protección



2 AÑOS GARANTIZADOS



Aplique bidireccional De pared

Código	Base	Acabado	Pzs
IL030092	2xGU10	Blanco	10

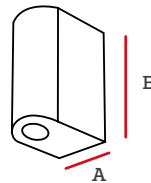

A	B
68mm	150mm



Bitidireccional



Grado de Protección



2 AÑOS GARANTIZADOS



Aplique Flaudi bidireccional De pared

Código	Base	Acabado	Pzs
IL030159	2xG9	Negro	20

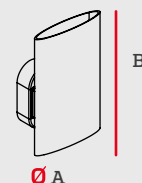

A	B
75mm	150mm



Bitidireccional



Grado de Protección



2 AÑOS GARANTIZADOS

Aplique Viridiana

Para cuadros y obras de arte



Especificaciones

Tensión: 85-265V

Código	Temper. de color	Potencia	Lúmenes	Ángulo Apertura	Vida Útil	Pzs
IL030078	4000K	6W	390lm	120°	15000H	20

Dimensiones

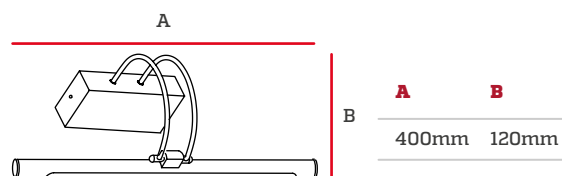

Aplique Rodil

Para baño



Grado de protección



Especificaciones

Código	Base	Pzs
IL030076	G9	20

Dimensiones

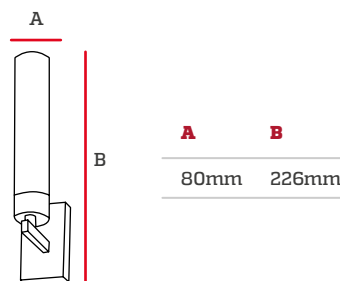

Aplique Rodil Para baño



Bidireccional



Grado de protección



80 IRC



2 AÑOS GARANTIZADOS

Especificaciones

Tensión: 85-265V

Código	Temper. de color	Potencia	Lúmenes	Ángulo Apertura	Vida útil	Pzs
IL030077	4000K	6W	390lm	120°	15000H	20

Dimensiones

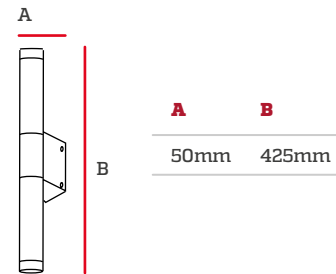

Spot Gabinete lineal Para baño



Grado de protección



80 IRC



2 AÑOS GARANTIZADOS

Especificaciones

Tensión: 100-265V

Código	Temper. de color	Potencia	Lúmenes	Ángulo Apertura	Vida útil	Pzs
IL080058	6500K	9W	90lm	270°	20000H	12

Dimensiones

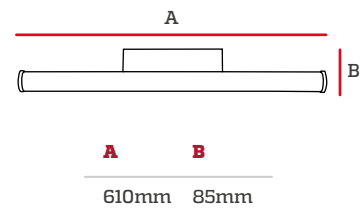

Aplique Iron Lumos

Para baño



Especificaciones

Tensión: 85-265V

Código	Temper. de color	Potencia	Lúmenes	Vida Útil	Pzs
IL030187	3000K 4000K 6500K	15W	1200lm	50000H	20

Dimensiones

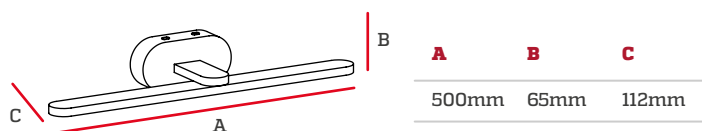

Aplique Black Lumos

Para baño



Especificaciones

Tensión: 85-265V

Código	Temper. de color	Potencia	Lúmenes	Vida Útil	Pzs
IL030188	3000K 4000K 6500K	12W	850lm	50000H	20

Dimensiones

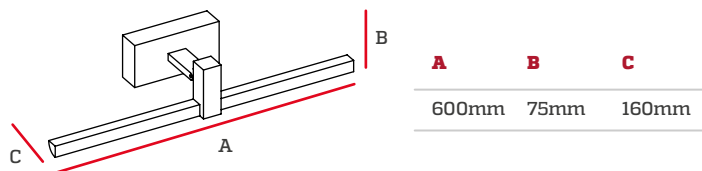

Aplique Iron Lumos

Para baño



Especificaciones

Tensión: 85-265V

Código	Temper. de color	Potencia	Lúmenes	Vida Útil	Pzs
IL030189	3000K 4000K 6500K	12W	850lm	50000H	10

Dimensiones

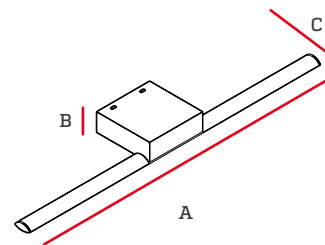

A	B	C
600mm	37mm	110mm

Aplique Gold Lumos

Para baño

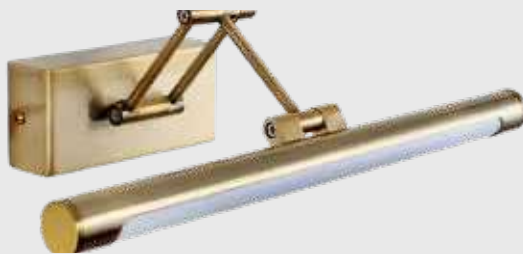

Especificaciones

Tensión: 85-265V

Código	Temper. de color	Potencia	Lúmenes	Vida Útil	Pzs
IL030190	3000K 4000K 6500K	8W	600lm	50000H	25

Dimensiones

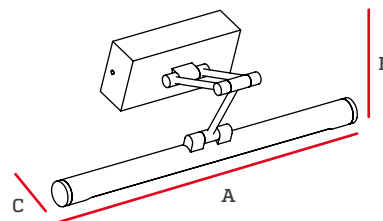

A	B	C
350mm	215mm	130mm

Aplique Classic Lumos

Para baño



Grado de protección



90 IRC



3 AÑOS GARANTIZADOS

Especificaciones

Tensión: 85-265V

Código	Temper. de color	Potencia	Lúmenes	Vida Útil	Pzs
IL030191	3000K 4000K 6500K	8W	600lm	50000H	25

Dimensiones

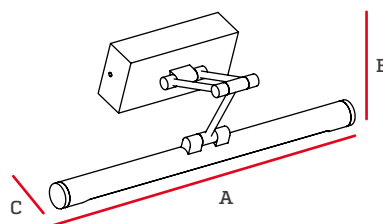

A	B	C
350mm	215mm	130mm

Aplique Slim Lumos

Para baño

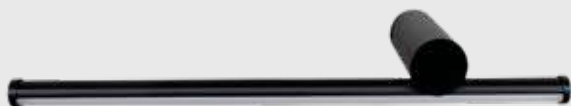

Grado de protección



90 IRC



3 AÑOS GARANTIZADOS

Especificaciones

Tensión: 85-265V

Código	Temper. de color	Potencia	Lúmenes	Vida Útil	Pzs
IL030192	3000K 4000K 6500K	12W	850lm	50000H	10

Dimensiones

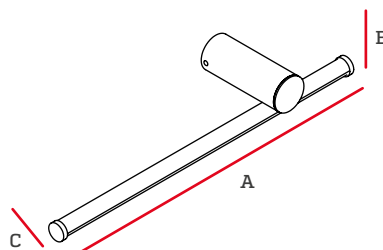

A	B	C
600mm	83mm	153mm



Aplique Cabinet Para baño



Especificaciones

Material: Acero inoxidable y acrílico



Código	Temper. de color	Potencia	Lúmenes	Tensión	Vida útil	Pzs
IL030097	4000K	18W	1170lm	85-265V	50000H	10

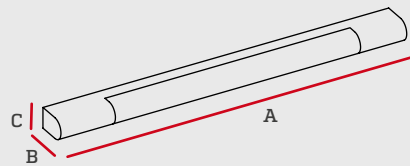

A	B	C
665mm	60mm	40mm



Aplique Kabiné Para baño



Especificaciones

Material: Acero inoxidable y acrílico



Código	Temper. de color	Potencia	Lúmenes	Tensión	Vida útil	Pzs
IL030098	4000K	8W	520lm	85-265V	50000H	20

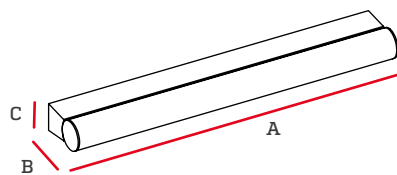

A	B	C
550mm	100mm	50mm



Aplique Tolit Para baño



Especificaciones

Material: Acero inoxidable, aluminio y acrílico



#	Código	Temper. de color	Potencia	Lúmenes	Tensión	Vida útil	Pzs
1	IL030099	4000K	12W	780lm	85-265V	50000H	10
2	IL030100	4000K	20W	1300lm	85-265V	50000H	10

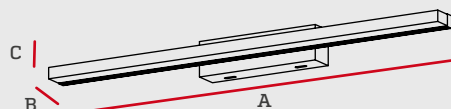

#	A	B	C
1	600mm	80mm	50mm
2	1000mm	80mm	50mm





Gypsum



Aplique De pared para gypsum

Código	Base	Acabado	Pzs
IL030156	GU10	Blanco	20

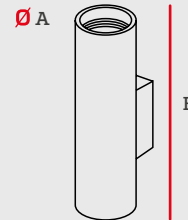

A	B
120mm	250mm



Ojo de buey para gypsum

Código	Base	Acabado	Pzs
IL030150	GU10	Blanco	20

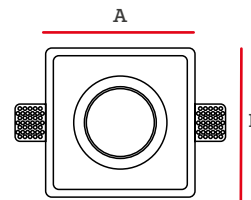

A	B
120mm	120mm



Ojo de buey Doble para gypsum

Código	Base	Acabado	Pzs
IL030151	GU10	Blanco	10

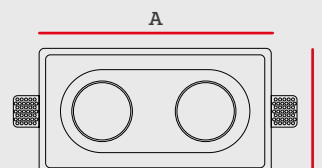

A	B
200mm	120mm





Luz guía para gypsum

Código	Base	Acabado	Pzs
IL030153	GU10	Blanco	10

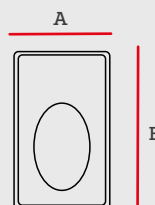

A	B
120mm	180mm



Luz guía para gypsum MR11

Código	Base	Acabado	Pzs
IL030152	GU4	Blanco	10

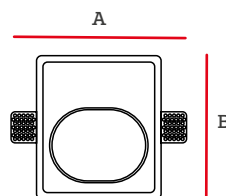

A	B
165mm	180mm



Luz guía para gypsum MR11

Código	Base	Acabado	Pzs
IL030155	GU10	Blanco	10

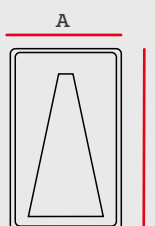

A	B
180mm	250mm







Luz guía para gypsum

Código	Base	Acabado	Pzs
IL030154	GU10	Blanco	10

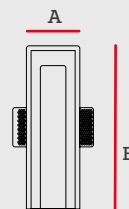

A	B
130mm	340mm



Luz Guía Sendil para gypsum



Código	Temper. de color	Potencia	Lúmenes	Tensión	Pzs
IL020220	3000K	3W	29lm	100-240V	1

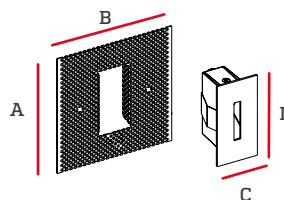

A	B	C	D
100mm	100mm	35mm	70mm

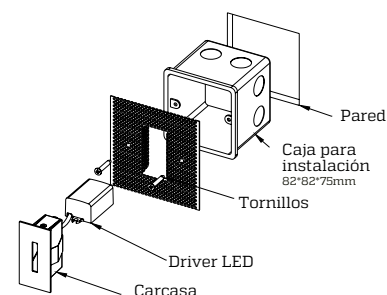

Luz guía para gypsum MR11



Código	Base	Acabado	Pzs
IL030090	GU4	Blanco	10

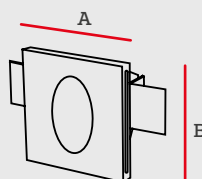

A	B
100mm	100mm



Aplique Circular LED para gypsum



Código	Temper. de color	Potencia	Lúmenes	Tensión	Pzs
IL030149	3000K	5W	400lm	100-240V	12
IL030148	3000K	7W	560lm	100-240V	8



Grado de protección



Libre de parpadeo

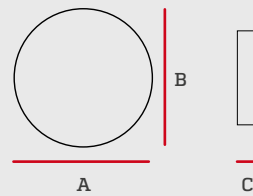

A	B	C
160mm	160mm	35mm
250mm	250mm	42mm





Luminaria Circular

Para gypsum



Ángulo Apertura 25°

Vida útil 30.000 H

3 AÑOS GARANTIZADOS

CE
RoHS



ESPECIFICACIONES

Luminaria circular diseñada para ser empotrada en techos de gypsum. Cuenta con una estructura elaborada en aluminio fundido y un disipador de gran eficiencia. El disipador garantiza una excelente gestión del calor, lo que finalmente se ve retribuido en los años de vida útil de la luminaria.

Está equipada con LEDS CREE, con una fuente luz blanca que se destaca por un desempeño lumínico uniforme.

Su innovador diseño, combina potencia, confort visual y estética, lo que permite un rendimiento impecable.

APLICACIÓN

La luminaria circular es ideal para ser instalada en tiendas de moda, hoteles, restaurantes y cualquier aplicación arquitectónica donde se necesite una luminaria estética profesional.

Código	Temper. de color	Lúmenes	Potencia	Ángulo de apertura	IRC	F.P.	Tensión	Vida útil	Pzs
IL020091	3000K	3900lm	24x2.5W	25°	80	>0.95	100-240V	30000H	1

DIMENSIONES

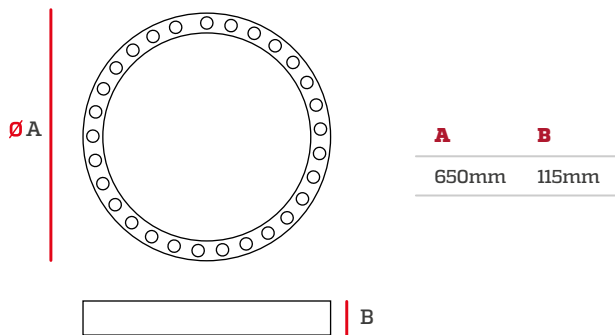

CURVA FOTOMÉTRICA

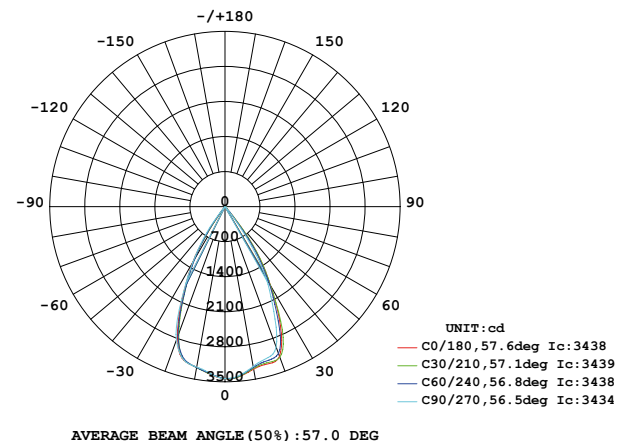



Perfiles





De escalón

Especificaciones

Código: IL210010
 Material: Aluminio
 Longitud: 3m
 Incluye difusor PC y accesorios
Accesorios adicionales pueden ser adquiridos por separado

Accesorios



Tapas

Dimensiones

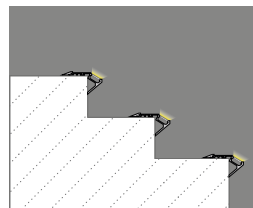
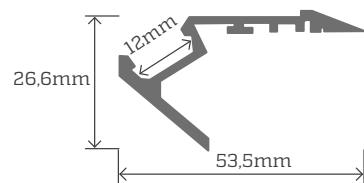

De escalón

Especificaciones

Código: IL210019
 Material: Aluminio
 Longitud: 3m
 Incluye difusor PC

Accesorios



Tapas

Dimensiones

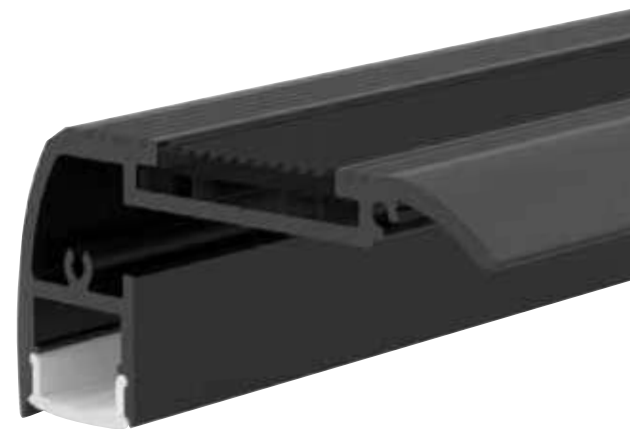
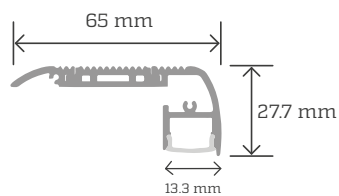



Redondo suspendido

Especificaciones

Código: IL210020
 Material: Aluminio
 Longitud: 3m
 Incluye difusor PC

Accesorios



Dimensiones

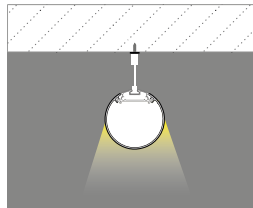
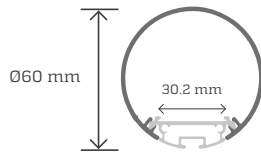

Redondo sobrepuesto Oval

Especificaciones

Código: IL210057
 Material: Aluminio
 Longitud: 3m
 * Incluye difusor PC, 2 tapas y 4 vinchas

Accesorios



Dimensiones

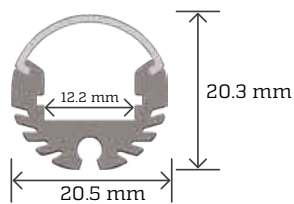

Sobrepuesto y suspendido

Especificaciones

Código: IL210009

Material: Aluminio

Longitud: 3m

Incluye difusor PC y accesorios

Accesorios adicionales pueden ser adquiridos por separado

Accesorios



Cables de suspensión

Tapas

Tornillos

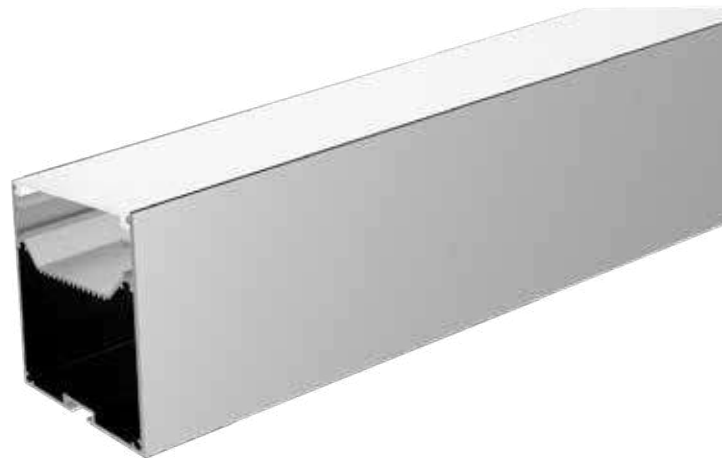

Dimensiones

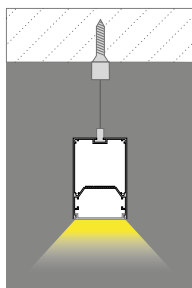
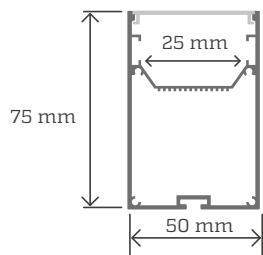

Clip

Especificaciones

Código: IL210058

Material: Aluminio

Longitud: 3m

* Incluye 2 difusores PC, 4 tapas de PC y 4 vinchas.

Accesorios



Vinchas IL210030

Tapas IL210031

Dimensiones

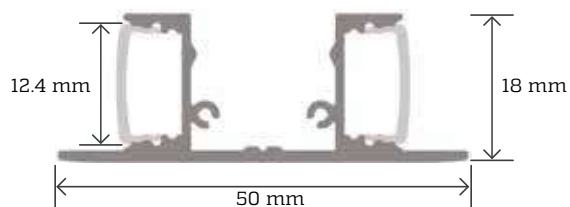

Empotrable Quadri

Especificaciones

Código: IL210059

Material: Aluminio

Longitud: 3m

* Incluye difusor PC, 2 tapas de PC, 2 tapas metálicas y 4 clips.

Accesorios



Clips IL210032
Resorte de sujeción IL210035

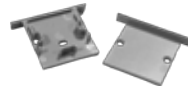

Tapas de pc IL210034



Tapas de metal IL210033

Dimensiones

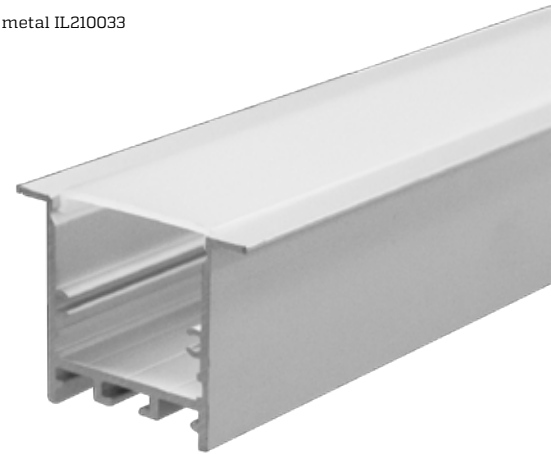
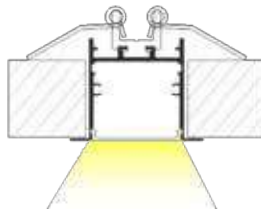
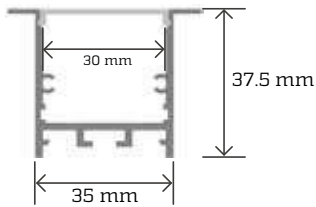

Sobrepuesto Quadri

Especificaciones

Código: IL210060

Material: Aluminio

Longitud: 3m

* Incluye difusor PC y 2 tapas de PC y 4 vinchas.

Accesorios



Vinchas IL210036



Tapas IL210037

Dimensiones

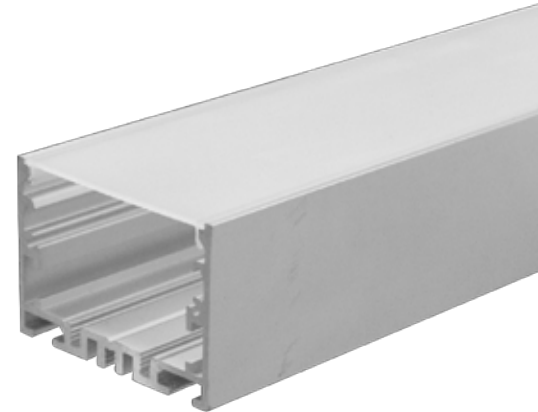
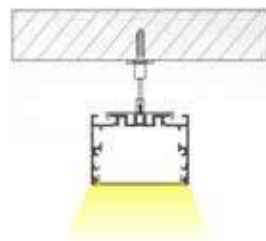
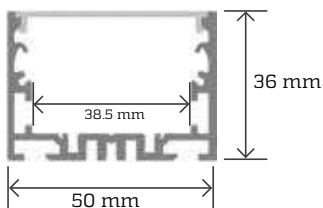



Sobrepuesto Cube

Especificaciones

Código: IL210061

Material: Aluminio

Longitud: 3m

* Incluye difusor PC y 2 tapas de PC y 4 vinchas.

Accesorios

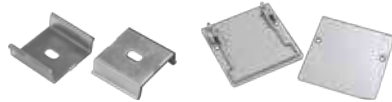

Vinchas IL210038

Tapas IL210039

Dimensiones

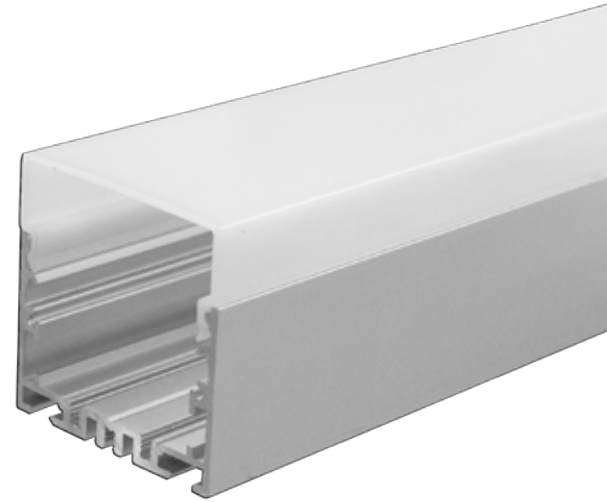
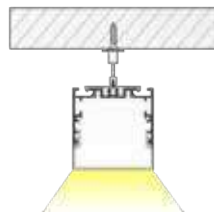
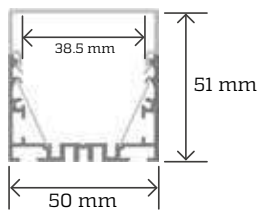

Empotrado Blend

Especificaciones

Código: IL210062

Material: Aluminio

Longitud: 3m

* Incluye difusor PC y 2 tapas de PC y 4 vinchas.

Accesorios



Vinchas

Tapas IL210043

Dimensiones

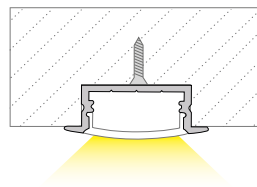
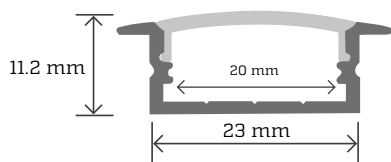





Sobrepuesto Blake

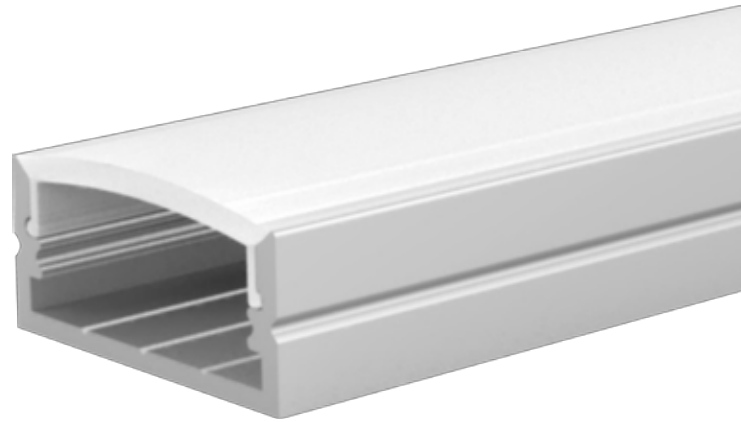

Especificaciones

Código: IL210063

Material: Aluminio

Longitud: 3m

* Incluye difusor PC y 2 tapas de PC y 4 vinchas.

Accesorios



Vinchas IL210023



Tapas IL210045

Dimensiones

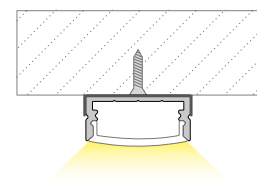
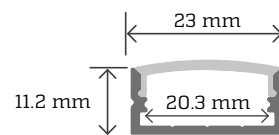





Discreto



Especificaciones

Código: IL210015
Material: Aluminio
Longitud: 3m
Incluye difusor PC

Accesorios



Tapas

Dimensiones

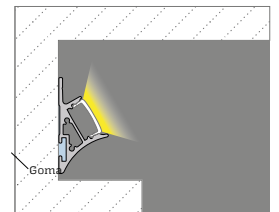
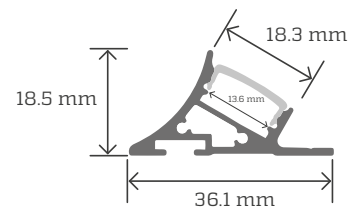



Empotrado de rastrera

Especificaciones

Código: IL210008
 Material: Aluminio
 Longitud: 3m
 Incluye difusor PC y accesorios
 Accesorios adicionales pueden ser adquiridos por separado

Accesorios



Tapas

Dimensiones

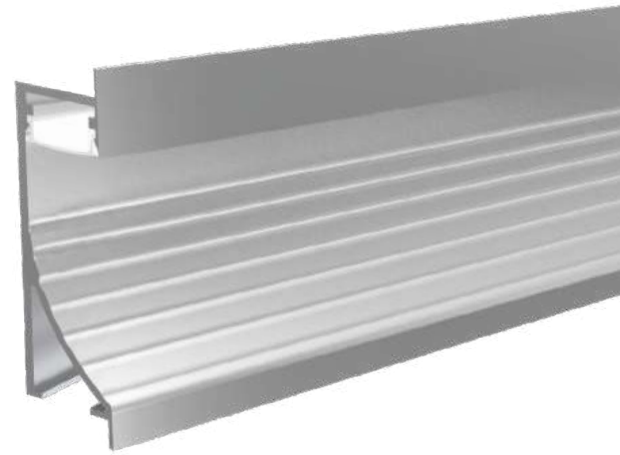
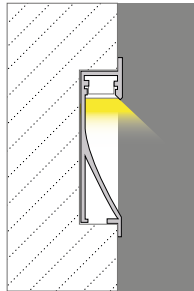
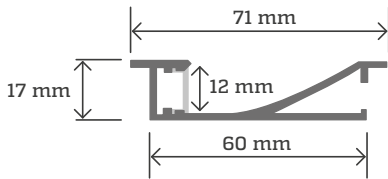

Empotrado

Especificaciones

Código: IL210027
 Material: Aluminio
 Longitud: 3m
 Incluye difusor PC

Accesorios



Vinchas



Tapas

Dimensiones

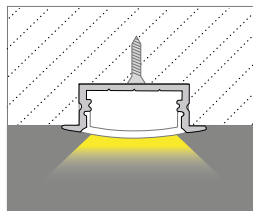
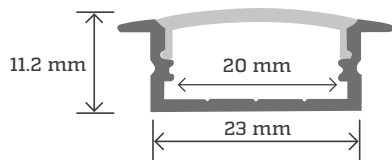

Esquinero medio

Especificaciones

Código: IL210156

Material: Aluminio

Longitud: 3m

Incluye difusor PC y 2 tapas

Accesorios



Kit de 2 tapas (abierta y cerrada)
IL210076



Dimensiones

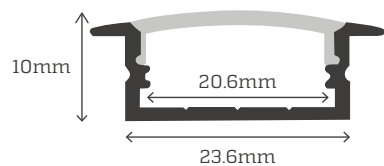

Perfil T-square 2 empotrable blanco

Especificaciones

Código: IL210161

Material: Aluminio

Longitud: 3m

Incluye difusor PC 2 tapas y 2 clips

Accesorios



Kit de 2 tapas
(abierta y cerrada)
IL210083



Kit de 2 clips de montaje
(tipo soporte)
IL210081



Dimensiones

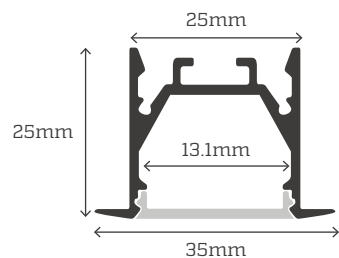

Perfil Quadri Plus sobrepuesto Negro

Especificaciones

Código: IL210159
 Material: Aluminio
 Longitud: 3m
 Incluye difusor PC y 2 tapas

Accesorios



Kit de 2 tapas IL210078



Dimensiones

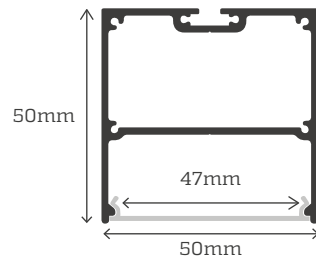

Perfil Quadri Mini empotrable

Especificaciones

Código: IL210162
 Material: Aluminio
 Longitud: 3m
 Incluye difusor PC 2 tapas y 2 clips

Accesorios



Kit de 2 tapas
(abierta y cerrada)
IL210085



Kit de 2 clips de montaje
(tipo soporte)
IL210086



Dimensiones

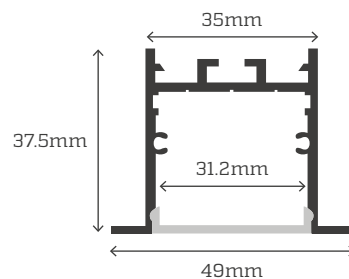

Empotrable

1 ceja

Especificaciones

Código: IL210016
 Material: Aluminio
 Longitud: 3m
 Incluye difusor PC

Accesorios



Tapas



Dimensiones

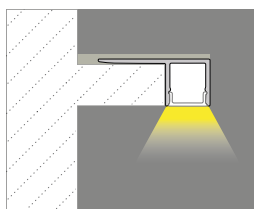
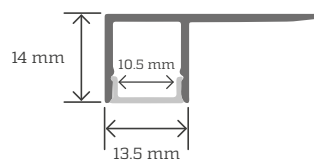

Perfil gypsum

2 cejas

Especificaciones

Código: IL210056
 Material: Aluminio
 Longitud: 3m
 Incluye difusor PC

Accesorios



Tapas



Dimensiones

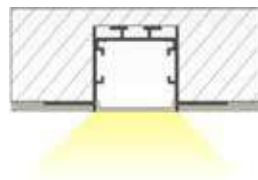
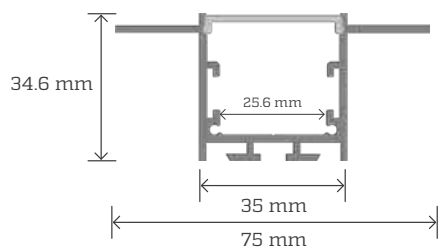







De armario



Especificaciones

Código: IL210014
 Material: Aluminio
 Longitud: 3m
 Incluye difusor PC

Accesorios



Tapas

Vinchas

Dimensiones

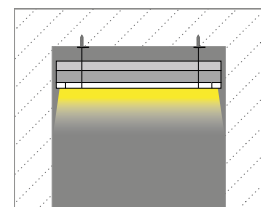
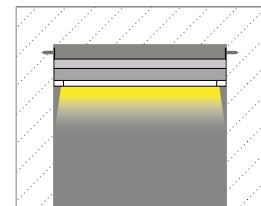
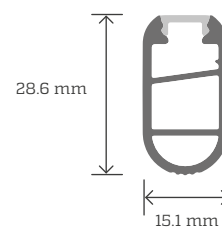

Perfil Quadri Mini empotrable blanco

El perfil de aluminio Quadri Mini Empotrable para cintas LED es una estructura diseñada para proporcionar un soporte seguro y resistente para las cintas de LED. Está fabricado con aluminio de alta calidad, lo que garantiza su durabilidad y resistencia a la oxidación. Además, el aluminio es un material excelente para la disipación del calor que generan las tiras LED.

Especificaciones

Código: IL210163

Material: Aluminio

Longitud: 3m

Incluye difusor PC 2 tapas y 2 clips



Dimensiones

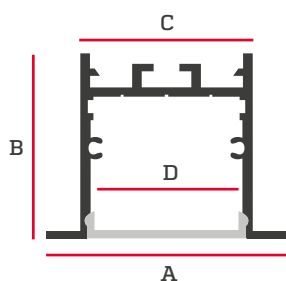

A	B	C	D
49mm	37.5mm	35mm	31.2mm

Accesorios



KIT DE 2 TAPAS
(ABIERTA Y CERRADA)
IL210088



KIT DE 2 CLIPS DE MONTAJE
(TIPO SOPORTE)
IL210086

Perfil Quadri Plus empotrable

El perfil de aluminio Quadri Empotrable para cintas LED es una estructura diseñada para proporcionar un soporte seguro y resistente para las cintas de LED. Está fabricado con aluminio de alta calidad, lo que garantiza su durabilidad y resistencia a la oxidación. Además, el aluminio es un material excelente para la disipación del calor que generan las tiras LED. Cada perfil incluye su difusor opalizado blanco y un set de instalación.

Especificaciones

Código: IL210164

Material: Aluminio

Longitud: 3m

Incluye difusor PC 2 tapas y 1 clip



Dimensiones

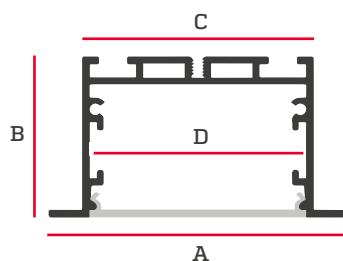

A	B	C	D
65mm	35mm	50.4mm	47.4mm

Accesorios



KIT DE 2 TAPAS
IL210090



KIT DE 1 CLIP DE MONTAJE
(TIPO SOPORTE)
IL210091

Perfil Blend Mini empotrable

El perfil de aluminio Blend Mini Empotrable para cintas LED es una estructura diseñada para proporcionar un soporte seguro y resistente para las cintas de LED. Está fabricado con aluminio de alta calidad, lo que garantiza su durabilidad y resistencia a la oxidación. Además, el aluminio es un material excelente para la disipación del calor que generan las tiras LED.

Especificaciones

Código: IL210157

Material: Aluminio

Longitud: 3m

Incluye difusor PC y 2 tapas



Dimensiones

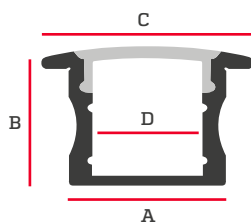

A	B	C	D
17.2mm	15.3mm	23.3mm	12.2mm

Accesorios



KIT DE 2 TAPAS
(ABIERTA Y CERRADA)
IL210096

Perfil Bake Plus sobrepuesto

El perfil de aluminio Bake Plus Sobrepuesto para cintas LED es una estructura diseñada para proporcionar un soporte seguro y resistente para las cintas de LED. Está fabricado con aluminio de alta calidad, lo que garantiza su durabilidad y resistencia a la oxidación. Además, el aluminio es un material excelente para la disipación del calor que generan las tiras LED. Cada perfil incluye su difusor opalizado blanco y un set de instalación.

Especificaciones

Código: IL210165

Material: Aluminio

Longitud: 3m

Incluye difusor PC 2 tapas y 2 clips

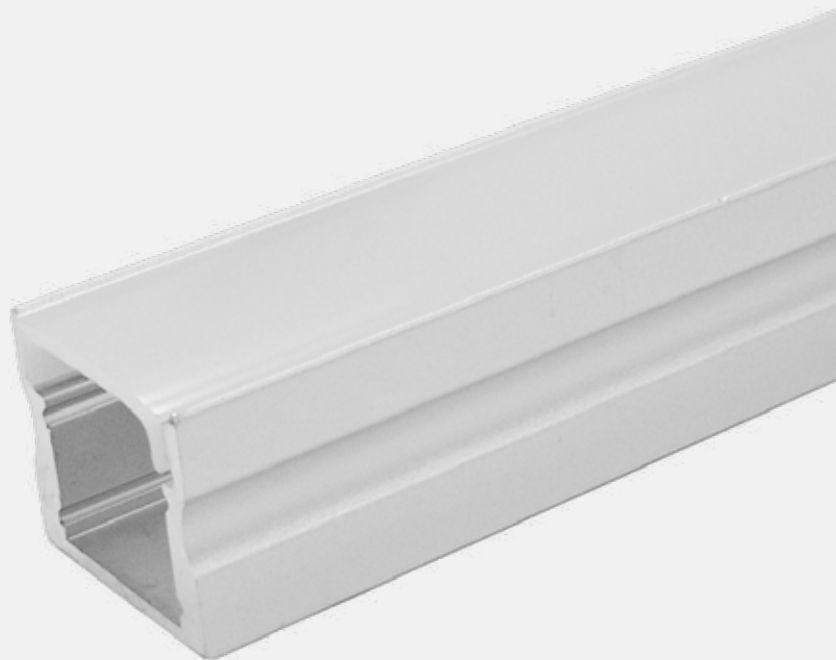

Dimensiones

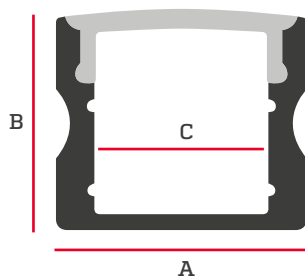

A	B	C
17.2mm	15.3mm	12.2mm

Accesorios



KIT DE 2 TAPAS
(ABIERTA Y CERRADA)
IL210093



KIT DE 2 CLIPS DE MONTAJE
IL210094

Perfil Blend Mini empotrable negro

El perfil de aluminio Blend Mini Negro Empotrable para cintas LED es una estructura diseñada para proporcionar un soporte seguro y resistente para las cintas de LED. Está fabricado con aluminio de alta calidad, lo que garantiza su durabilidad y resistencia a la oxidación. Además, el aluminio es un material excelente para la disipación del calor que generan las tiras LED. Cada perfil incluye su difusor opalizado blanco y un set de instalación. Este modelo nos permite la combinación con un difusor negro, consiguiendo así una homogeneidad total del color.



Especificaciones

Código: IL210158

Material: Aluminio

Longitud: 3m

Incluye difusor PC y 2 tapas

Dimensiones

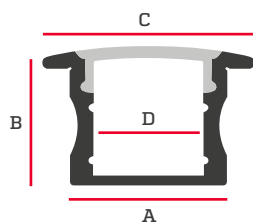

A	B	C	D
17.2mm	15.3mm	23.3mm	12.2mm

Accesorios



KIT DE 2 TAPAS
(ABIERTA Y CERRADA)
IL210098



DIFUSOR NEGRO
IL210099

Perfil Z-Square empotrable

El perfil de aluminio Z-Square Empotrable para cintas LED es una estructura diseñada para proporcionar un soporte seguro y resistente para las cintas de LED. Está fabricado con aluminio de alta calidad, lo que garantiza su durabilidad y resistencia a la oxidación. Además, el aluminio es un material excelente para la disipación del calor que generan las tiras LED. Cada perfil incluye su difusor opalizado blanco y un set de instalación.

Especificaciones

Código: IL210168

Material: Aluminio

Longitud: 3m

Incluye difusor PC y 2 tapas

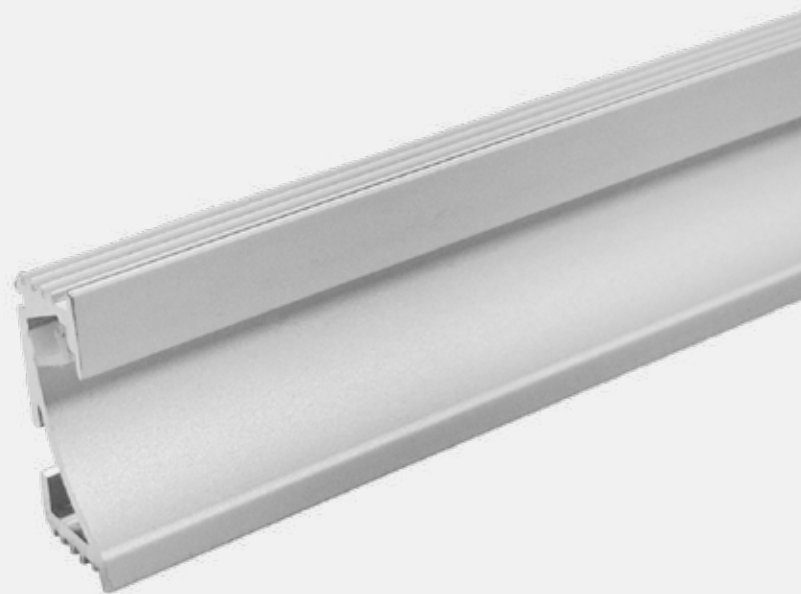

Dimensiones

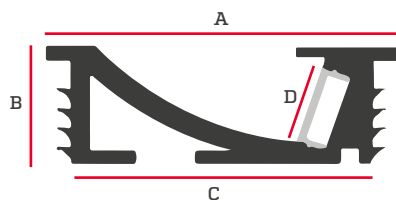

A	B	C	D
22.81mm	8.9mm	21.1mm	8.5mm

Accesorios



KIT DE 2 TAPAS
(ABIERTA Y CERRADA)
IL210103

Perfil Gypsum Square empotrable

El perfil de aluminio Gypsum Square Empotrable para cintas LED es una estructura diseñada para proporcionar un soporte seguro y resistente para las cintas de LED para su colocación exclusiva en gypsum. Está fabricado con aluminio de alta calidad, lo que garantiza su durabilidad y resistencia a la oxidación. Además, el aluminio es un material excelente para la disipación del calor que generan las tiras LED. Cada perfil incluye su difusor opalizado blanco y un set de instalación.

Especificaciones

Código: IL210169

Material: Aluminio

Longitud: 3m

Incluye difusor PC y 2 tapas

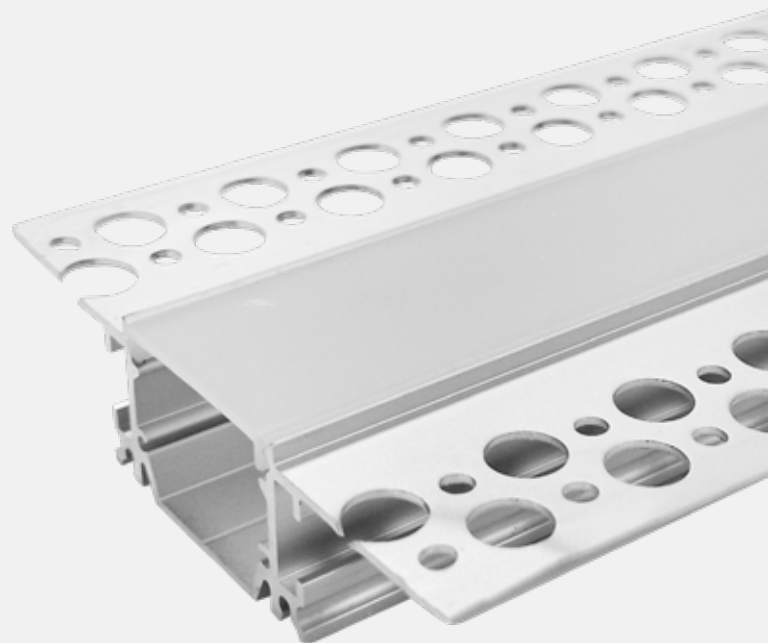

Dimensiones

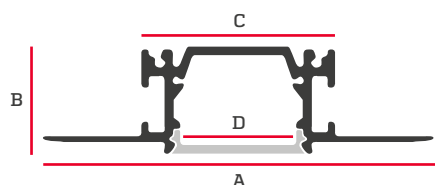

A	B	C	D
73mm	18.5mm	33mm	15.8mm

Accesorios



KIT DE 2 TAPAS
IL210105

Perfil Corner sobrepuesto

El perfil de aluminio Corner Sobrepuesto para cintas LED es una estructura diseñada para proporcionar un soporte seguro y resistente para las cintas de LED. Está fabricado con aluminio de alta calidad, lo que garantiza su durabilidad y resistencia a la oxidación. Además, el aluminio es un material excelente para la disipación del calor que generan las tiras LED. Cada perfil incluye su difusor opalizado blanco y un set de instalación.

Especificaciones

Código: IL210171

Material: Aluminio

Longitud: 3m

Incluye difusor PC, 2 tapas y 2 clips



Dimensiones

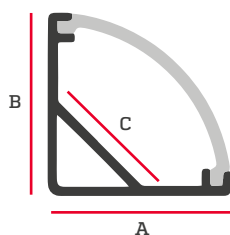

A	B	C
16mm	16mm	10.5mm

Accesorios



KIT DE 2 TAPAS
(ABIERTA Y CERRADA)
IL210107



KIT DE 2 CLIPS
DE MONTAJE
IL210108

Perfil Gypsum Square Plus empotrable

El perfil de aluminio Gypsum Square Plus Empotrable para cintas LED es una estructura diseñada para proporcionar un soporte seguro y resistente para las cintas de LED para su colocación exclusiva en gypsum. Está fabricado con aluminio de alta calidad, lo que garantiza su durabilidad y resistencia a la oxidación. Además, el aluminio es un material excelente para la disipación del calor que generan las tiras LED. Cada perfil incluye su difusor opalizado blanco y un set de instalación.

Especificaciones

Código: IL210170

Material: Aluminio

Longitud: 3m

Incluye difusor PC y 2 tapas

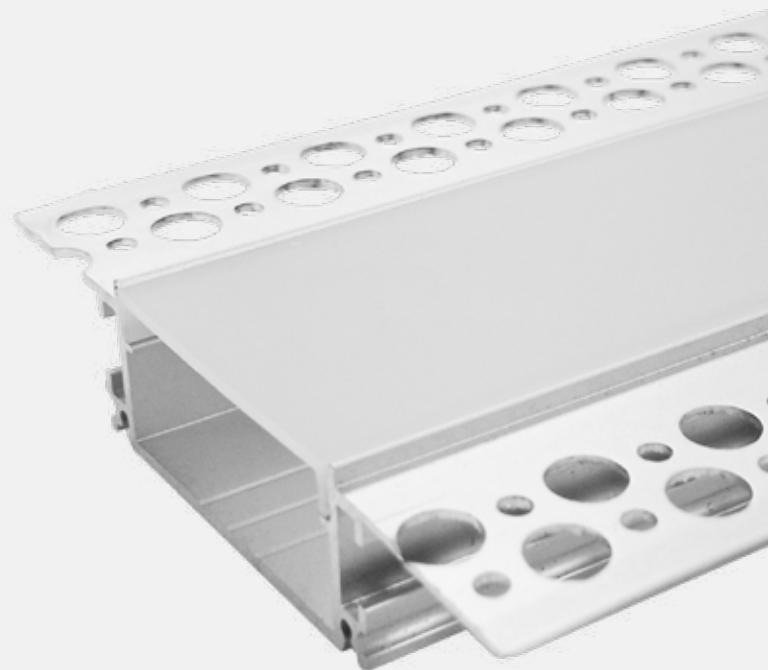

Dimensiones

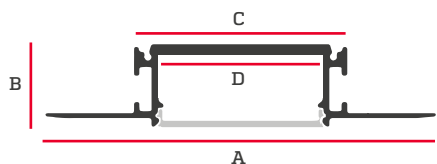

A	B	C	D
88mm	18.5mm	48mm	37mm

Accesorios



KIT DE 2 TAPAS
IL210110

Perfil Blend Mini empotrable blanco

El perfil de aluminio Blend Mini Blanco Empotrable para cintas LED es una estructura diseñada para proporcionar un soporte seguro y resistente para las cintas de LED. Está fabricado con aluminio de alta calidad, lo que garantiza su durabilidad y resistencia a la oxidación. Además, el aluminio es un material excelente para la disipación del calor que generan las tiras LED. Cada perfil incluye su difusor opalizado blanco y un set de instalación.

Especificaciones

Código: IL210166

Material: Aluminio

Longitud: 3m

Incluye difusor PC y 2 tapas

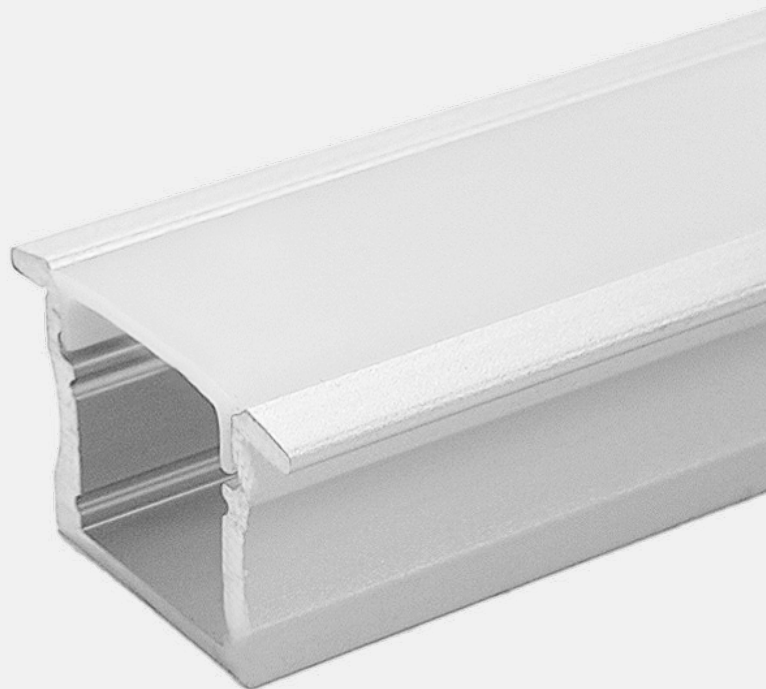

Dimensiones

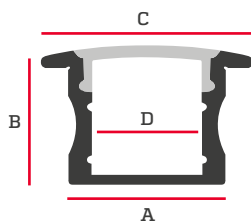

A	B	C	D
17.2mm	15.3mm	23.3mm	12.2mm

Accesorios



KIT DE 2 TAPAS
(ABIERTA Y CERRADA)
IL210132

Perfil T-Square 2 empotrable

El perfil de aluminio T-Square 2 Empotrable para cintas LED es una estructura diseñada para proporcionar un soporte seguro y resistente para las cintas de LED. Está fabricado con aluminio de alta calidad, lo que garantiza su durabilidad y resistencia a la oxidación. Además, el aluminio es un material excelente para la disipación del calor que generan las tiras LED. Cada perfil incluye su difusor opalizado blanco y un set de instalación.

Especificaciones

Código: IL210160

Material: Aluminio

Longitud: 3m

Incluye difusor PC, 2 tapas y 2 clips

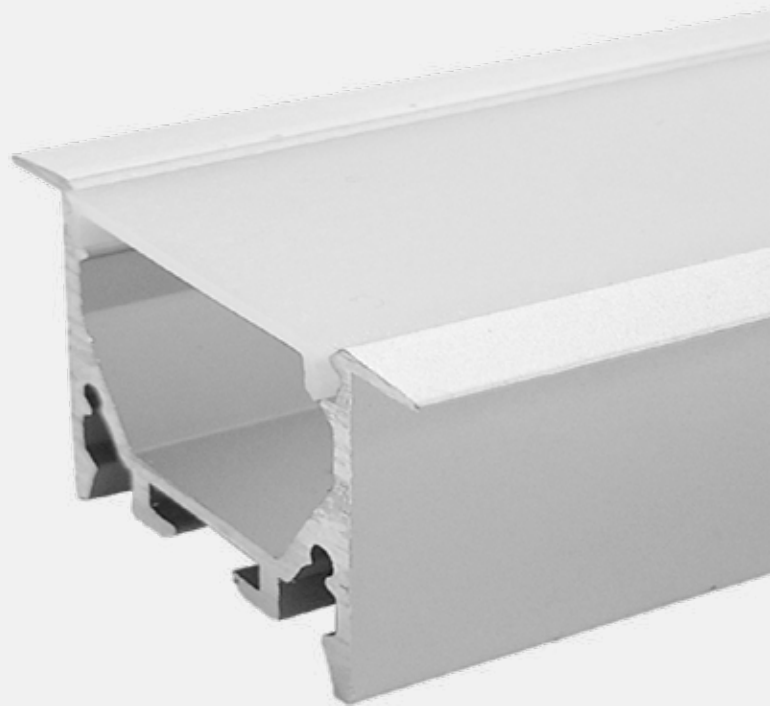

Dimensiones

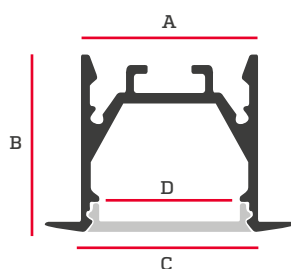

A	B	C	D
25mm	25mm	35mm	13.1mm

Accesorios



KIT DE 2 TAPAS
(ABIERTA Y CERRADA)
IL210080



KIT DE 2 CLIPS DE MONTAJE
(TIPO SOPORTE)
IL210081

Perfil Parallel Sobrepuesto Negro

El perfil de aluminio para cintas LED es una estructura diseñada para proporcionar un soporte seguro y resistente para las cintas de LED. Está fabricado con aluminio de alta calidad, lo que garantiza su durabilidad y resistencia a la oxidación. Además, el aluminio es un material excelente para la disipación del calor que generan las tiras LED. Cada perfil incluye su difusor opalizado blanco y un set de instalación

Especificaciones

Código: IL210174

Material: Aluminio

Longitud: 3m

Incluye difusor PC, 2 tapas y 2 clips

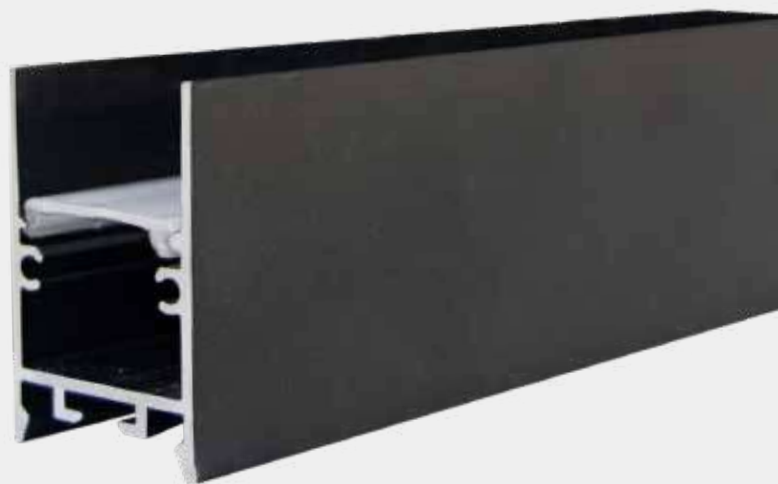

Dimensiones

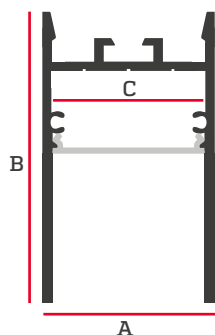

A	B	C
25mm	42.2mm	22.2mm

Accesorios



KIT DE 2 TAPAS
(ABIERTA Y CERRADA)
IL210112



KIT DE 2 CLIPS DE MONTAJE
IL210113



DIFUSOR NEGRO
IL210114

Perfil Floor empotrable

El perfil de aluminio Floor Empotrable para cintas LED es una estructura diseñada para proporcionar un soporte seguro y resistente para las cintas de LED. Está fabricado con aluminio de alta calidad y robusto, lo que garantiza su durabilidad para las superficies de mayor tránsito, es resistente a la oxidación. Además, el aluminio es un material excelente para la disipación del calor que generan las tiras LED. Cada perfil incluye su difusor opalizado blanco y un set de instalación.

Especificaciones

Código: IL210167

Material: Aluminio

Longitud: 3m

Incluye difusor PC y 2 tapas



Dimensiones

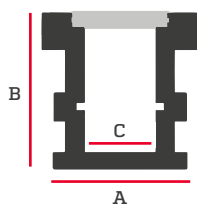

A	B	C
26mm	26mm	12.2mm

Accesorios



KIT DE 2 TAPAS
(ABIERTA Y CERRADA)
IL210101

Perfil Parallel Empotrable Negro

El perfil de aluminio para cintas LED es una estructura diseñada para proporcionar un soporte seguro y resistente para las cintas de LED. Está fabricado con aluminio de alta calidad, lo que garantiza su durabilidad y resistencia a la oxidación. Además, el aluminio es un material excelente para la disipación del calor que generan las tiras LED. Cada perfil incluye su difusor opalizado blanco y un set de instalación.

Especificaciones

Código: IL210175

Material: Aluminio

Longitud: 3m

Incluye difusor PC, 2 tapas y 2 clips



Dimensiones

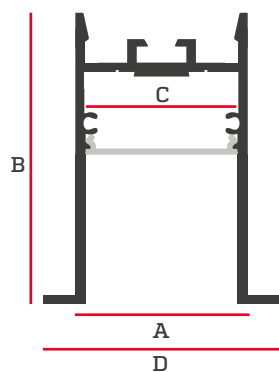

A	B	C	D
25mm	42.2mm	22.2mm	34.7mm

Accesorios



KIT DE 2 TAPAS
(ABIERTA Y CERRADA)
IL210134



KIT DE 2 CLIPS
DE MONTAJE
IL210135



DIFUSOR NEGRO
IL210136

Perfil Quadri Mini Sobrepuesto Negro

El perfil de aluminio para cintas LED es una estructura diseñada para proporcionar un soporte seguro y resistente para las cintas de LED. Está fabricado con aluminio de alta calidad, lo que garantiza su durabilidad y resistencia a la oxidación. Además, el aluminio es un material excelente para la disipación del calor que generan las tiras LED. Cada perfil incluye su difusor opalizado blanco y un set de instalación.

Especificaciones

Código: IL210173

Material: Aluminio

Longitud: 3m

Incluye difusor PC, 2 tapas y 2 clips



Dimensiones

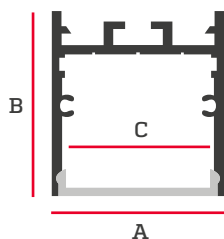

A	B	C
35mm	37.5mm	31.2mm

Accesorios



KIT DE 2 TAPAS
(ABIERTA Y CERRADA)
IL210138



KIT DE 2 CLIPS
DE MONTAJE
IL210139



DIFUSOR NEGRO
IL210140

Cuelga Electrificada para perfiles

Especificaciones

Alambre de suspensión
Recubrimiento de pvc

Aplicaciones

Las cuelgas electrificadas, rempazan tanto al cable de conexión como a las cuelgas tradiciones; son adaptables a diversos tipos de luminarias suspendidas mayormente utilizadas en iluminación decorativa, comercial, arquitectónica, exterior, de acento o industrial.



Código	Material	Color	Medida (m)	Pzs
IL210141	Aluminio	Transparente	2	1

Cuelga Electrificada para perfiles

Especificaciones

Alambre de suspensión

Recubrimiento de pvc

Aplicaciones

Las cuelgas electrificadas, rempazan tanto al cable de conexión como a las cuelgas tradiciones; son adaptables a diversos tipos de luminarias suspendidas mayormente utilizadas en iluminación decorativa, comercial, arquitectónica, exterior, de acento o industrial.



Código	Material	Color	Medida (m)	Pzs
IL210142	Aluminio	Negro	2	1

Perfil Redondo Suspendido

El perfil de aluminio Redondo Suspendido para cintas LED es una estructura diseñada para proporcionar un soporte seguro y resistente para las cintas de LED. Está fabricado con aluminio de alta calidad, lo que garantiza su durabilidad y resistencia a la oxidación. Además, el aluminio es un material excelente para la disipación del calor que generan las tiras LED. Cada perfil incluye un difusor de silicón, 3 cables de suspensión (1.5m) y una base para techo.



Especificaciones

Código: IL210126

Material: Aluminio

Incluye difusor silicón, 3 cables de suspensión (1.5m) y base para techo.

Dimensiones

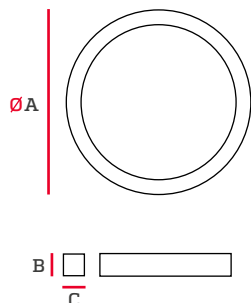

ØA	B	C
600mm	29mm	30mm

Perfil Redondo Suspendido

El perfil de aluminio Redondo Suspendido para cintas LED es una estructura diseñada para proporcionar un soporte seguro y resistente para las cintas de LED. Está fabricado con aluminio de alta calidad, lo que garantiza su durabilidad y resistencia a la oxidación. Además, el aluminio es un material excelente para la disipación del calor que generan las tiras LED. Cada perfil incluye un difusor de silicón, 3 cables de suspensión (1.5m) y una base para techo.



Especificaciones

Código: IL210127

Material: Aluminio

Incluye difusor silicón, 3 cables de suspensión (1.5m) y base para techo.

Dimensiones

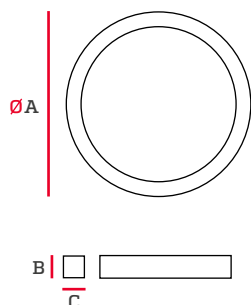

ØA	B	C
900mm	29mm	30mm

Perfil Redondo Suspendido

El perfil de aluminio Redondo Suspendido para cintas LED es una estructura diseñada para proporcionar un soporte seguro y resistente para las cintas de LED. Está fabricado con aluminio de alta calidad, lo que garantiza su durabilidad y resistencia a la oxidación. Además, el aluminio es un material excelente para la disipación del calor que generan las tiras LED. Cada perfil incluye un difusor de silicón, 3 cables de suspensión (1.5m) y una base para techo.



Especificaciones

Código: IL210128

Material: Aluminio

Incluye difusor silicón, 3 cables de suspensión (1.5m) y base para techo.

Dimensiones

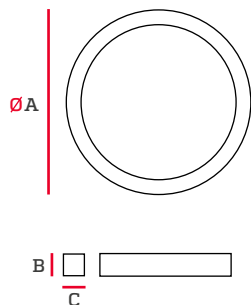

ØA	B	C
1200mm	29mm	30mm



Cintas LED

Cinta LED

Especificaciones

Tensión: DC 24V

CRI: 80

Aplicaciones

- Iluminación decorativa para el hogar.
- Iluminación en tiendas y comercios.
- Iluminación en hotelería y restaurantes.



Grado de
Protección



5 Metros

Código	Tamaño	Potencia	Lúmenes	Temper. de Color	Protección	Pzs
IL150075	5m	7W/m	500 lm/m	4000K	IP20	44

Dimensiones

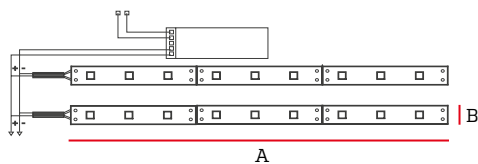

A	B
5000mm	5mm

Cinta LED

Especificaciones

Tensión: DC 24V

CRI: 80

Aplicaciones

- Iluminación decorativa para el hogar.
- Iluminación en tiendas y comercios.
- Iluminación en hotelería y restaurantes.



Lúmenes
Luz Cálida



Grado de
Protección



5 Metros

Código	Tamaño	Potencia	Lúmenes	Temper. de Color	Protección	Pzs
IL150074	5m	7W/m	500 lm/m	3000K	IP20	44

Dimensiones

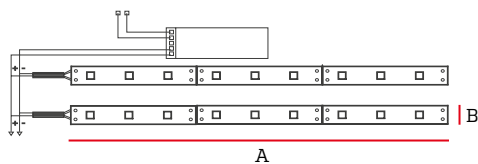

A	B
5000mm	5mm

Cinta LED continua

Para perfil

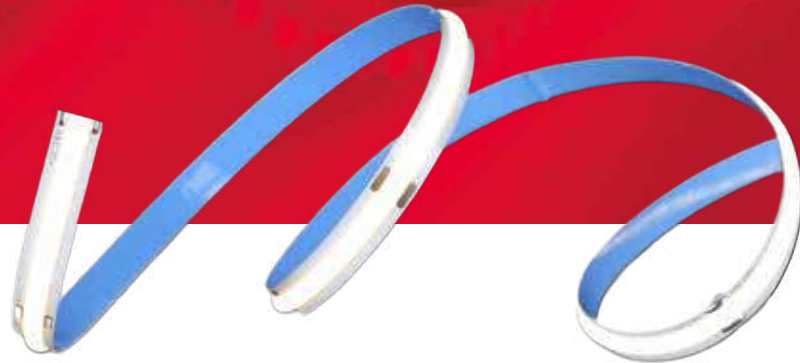

Cintas LED

Código	Tamaño	Potencia	Lúmenes	Temp. de color	Chip	Tensión	IRC	Protección	Mín. de corte
IL150069	8mm	10W/m	700lm/m	3000K	2835	24V	90	IP20	40 mm
IL150070	8mm	10W/m	700lm/m	4000K	2835	24V	90	IP20	40 mm

ACCESORIOS

Código	Descripción
IL150071	Clip para cinta led continua
IL150072	Conector para cinta continua COB
IL150073	Conector con cable para cinta continua COB

APLICACIÓN

- 1) Extienda la cinta en el lugar que desee colocarla.
- 2) Para aplicar retire el protector y deje al descubierto el adhesivo del reverso de la cinta y fije presionando suavemente. (No presione el LED).

Cinta 3000K/4000K

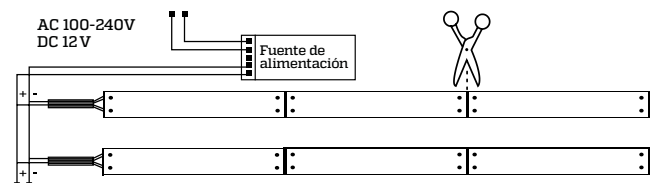

DIMENSIONES

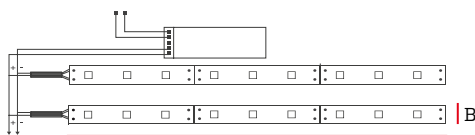

#	A	B
1-2	5000mm	10mm

Cintas LED 24V

Para perfil



Cintas LED

Código	Tamaño	Potencia	Lúmenes	Temp. de color	Chip	Tensión	IRC	Protección	Min. de corte
IL150052	10mm	14.5W/m	1600lm/m	3000K	2835	24V	80	IP20	40 mm
IL150055	10mm	10W/m	-	RGB	5050	24V	-	IP20	40 mm
IL150065	10mm	12W/m	1500lm/m	4000K	5050	24V	-	IP20	40 mm
IL150066	10mm	12W/m	1500lm/m	5000K	5050	24V	-	IP20	40 mm
IL150067	10mm	17W/m	2040lm/m	3000K	5050	24V	-	IP20	40 mm
IL150068	10mm	17W/m	2040lm/m	4000K	5050	24V	-	IP20	40 mm

Accesorios



Código	Potencia	Tensión	Señal	Compatibilidad
Modulador de señal				
IL150058	24V 288W/12V 144W	12V - 24V	PWM	3000K - 4000K - 6500K
IL150061	24V 288W/12V 144W	12V - 24V	PWM	RGB
Amplificador de señal				
IL150060	368W	24V	-	3000K - 4000K - 6500K
Control remoto (30m de alcance)				
IL150059	24V 288W/12V 144W	3V	2.4G	3000K - 4000K - 6500K
IL150062	24V 288W/12V 144W	3V	2.4G	RGB

Cinta programable

RoHS

CE FC



Esta cinta decorativa utiliza SMD LED de alta calidad como fuente de luz. Es la combinación perfecta entre estética, funcionalidad, ahorro energético y practicidad, por su facilidad de instalación.

ESPECIFICACIONES

Ángulo de apertura: 120°

IRC: 70

Incluye transformador de corriente 12V

Las cintas programables LED deben almacenarse en un ambiente seco y fresco. La temperatura de trabajo recomendable es: 40°C ~ 60°C.

No se debe conectar más de 5m en serie de cintas LED. La longitud adicional funcionará de manera separada.

Calcule correctamente el consumo de energía de las cintas LED y conéctelas con una fuente de alimentación adecuada (se debe utilizar un máximo del 80% de la fuente de alimentación).

#	Código	Temper. de color	Potencia	Lúmenes	Pzs
1	IL150032	3000K	5W/m	400lm/m	12
2	IL150064	4000K	5W/m	400lm/m	12
2	IL150033	6500K	5W/m	400lm/m	12
3	IL150035	RGB	5W/m	-	10

DIMENSIONES

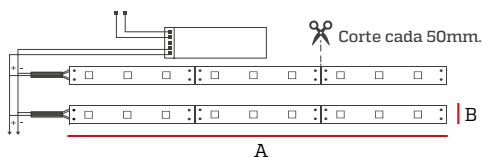

#	A	B
1-3	5000mm	10mm



APLICACIÓN

- 1) Extienda la cinta en el lugar que desee colocarla.
- 2) Para aplicar retire el protector y deje al descubierto el adhesivo del reverso de la cinta y fije presionando suavemente. (No presione el LED).

Cinta 3000K/6500K

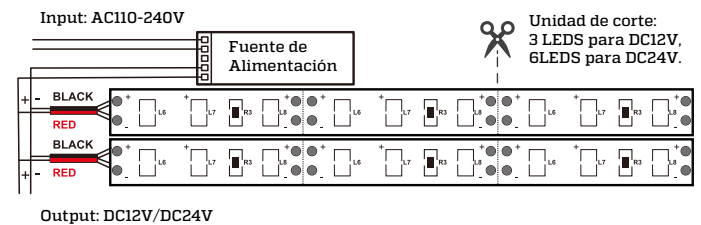

Output: DC12V/DC24V

Cinta RGB (Multicolor)

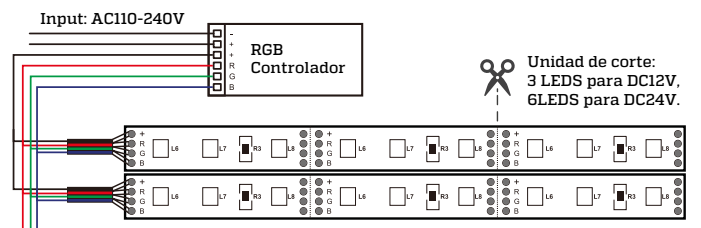

Output: DC12V/DC24V

*Se recomienda su uso con la fuente de alimentación y los conectores.

Driver Meanwell Serie LRS para interior



Especificaciones

Resistencia de entrada 300 VCA aumento de 5 segundos.
 Ultra compacto y 1U de bajo perfil.
 Soportar prueba de vibración 5G.
 Alto temperatura hasta 70 °C.
 Protecciones: Corto circuito / sobrecarga.
 Refrigeración por circulación de aire.
 Cumplimiento de la norma IEC / EN 60335-1 (PD3) e IEC / EN61558-1.
 Funcionamiento de altitud hasta a 5000 metros.
 Alta eficiencia, larga vida y alta fiabilidad.
 Indicador LED de encendido.
 Rango de voltaje de entrada AC: 85 ~ 264 VCA.
 Protección de sobrecarga: Rango: 110% ~ 150%.
 Protección sobrevoltaje: Rango: 115% ~ 135% sobre el voltaje nominal de salida.
 Tensión soportada: I / PO / P: 4kVAC, I / P-FG: 2kVAC, O / P-FG: 1.25kVAC.
 Temperatura de trabajo -30 ~ + 70°C.
 Estándares de seguridad: UL62368-1, IEC / EN62368-1, IEC / EN61558-1, EN61558-2-16, IEC / EN60335-1, CCC GB4943, BSMI CNS14336-1, EAC TP TC 004, AS / NZS 60950.1
 Estándares EMC: EN55032 clase B, EN55014, EN61000-3-2, 3, EN61000-4-2,3,4,5,6,8,11, GB9254, CNS13438.
 Conexión : Bloque de terminales de 7P.

Código	Potencia	Voltaje de salida	Eficiencia	Dimensiones	Pzs
EL120090	100W	24 VDC	90%	129x97x30mm	40
EL120070	150W	48 VDC	90%	129x97x30mm	40
EL120091	200W	24 VDC	89.5%	215x115x30mm	15
EL120092	200W	48 VDC	90%	215x115x30mm	15

Driver Meanwell Serie ELG para exteriores



Especificaciones

Entrada universal AC (100 a 305VAC) / Rango completo.
 Alta eficiencia de hasta 93%.
 Consumo sin carga de <0,5W.
 Cumple con protección de hasta 6KV (IEC61000-4-5).
 Adecuados para ambiente seco / húmedo.
 Adecuados para aplicación de luminarias LED al aire libre.
 Protecciones: corto circuito / Sobre corriente / sobre voltaje.
 Rango de voltaje de entrada AC : 100 ~ 305 VCA.
 Voltaje de salida: 48 VCD.
 Protección de sobre corriente : 95% ~ 108% corriente limitante.
 Protección de sobrevoltaje : 110% ~ 140%.
 Temperatura de trabajo: -40 ~ + 85 °C.
 Estándares de seguridad: UL8750, ENEC / AS / NZS / EN61347-1, -2-13, EN62384, GB19510.14, GB19510.1, EAC TP TC 004, BIS IS15885, KC61347-1, KC61347 -2-13.
 Estándares EMC: EN55015, EN61000-3-2 clase C, EN61000-3-3, EN61000-4-2,3,4,5,6,8,11, EN61547, GB17743, GB17625.1, EAC TP TC 020, KC KN 15, KN61547.

Código	Potencia	Voltaje de salida	Eficiencia	Dimensiones	Pzs
EL120093	200W	48 VDC +0 - 10VDC (Para atenuar)	93%	244x71x37.5mm	12

Driver Meanwell Serie PWM para exteriores



Especificaciones

Voltaje constante modo de salida PWM (modulación del pulso).
 Entrada universal AC (90 a 305VAC).
 Alta eficiencia de hasta 90,5%.
 Consumo sin carga de <0,5W.
 IP67
 Aislamiento de clase II.
 Adecuado para ambiente seco, húmedo y mojado.
 Adecuados para aplicación de luminarias LED al aire libre.
 Protecciones: corto circuito / Sobre corriente / sobre voltaje.
 Rango de voltaje de entrada AC: 90 ~ 305 VCA.
 Protección de sobre voltaje: 113% ~ 142% voltaje nominal de salida.
 Configuración del tiempo: 500 ms / 115 VCA o 230 VCA.
 Distorsión armónica total : THD <20%.
 Frecuencia de salida PWM: 1.47kHz.
 Resistencia de voltaje: I / PO / P: 3.75kVAC.
 Temperatura de trabajo: -40 ~ + 90°C.
 Estándares de seguridad: UL8750, CSA C22.2 No. 250.13-12; ENEC EN61347-1, EN 62384, EN61347-2-13 independiente, IP67, BIS IS15885, EAC TP TC 004, GB19510.1, GB19510.14.
 Estándares EMC: EN55015, EN61000-3-2 Clase C; EN61000-3-3, GB17743 y GB17625.1, EAC TP TC 020, EN61000-4-2,3,4,5,6,8,11; EN61547.

Código	Potencia	Voltaje de salida	Eficiencia	Dimensiones	Pzs
EL120096	60W	24 VDC	90%	171x63x37.5mm	5

Driver Meanwell Serie PWM para exteriores



Especificaciones

Voltaje constante modo de salida PWM (modulación del pulso).
 Entrada universal AC (90 a 305VAC).
 Alta eficiencia de hasta 90,5%.
 Consumo sin carga de <0,5W.
 IP67
 Aislamiento de clase II.
 Adecuado para ambiente seco, húmedo y mojado.
 Adecuados para aplicación de luminarias LED al aire libre.
 Protecciones: corto circuito / sobre corriente / sobre voltaje.
 Rango de voltaje de entrada AC: 90 ~ 305 VCA.
 Protección de sobre voltaje: 113% ~ 142% voltaje nominal de salida.
 Configuración del tiempo: 500 ms / 115 VCA o 230 VCA.
 Distorsión armónica total : THD <20%.
 Frecuencia de salida PWM : 1.47kHz.
 Resistencia de voltaje: I / PO / P: 3.75kVAC.
 Temperatura de trabajo: -35 ~ + 85°C.
 Estándares de seguridad: UL8750, CSA C22.2 No. 250.13-12; ENEC EN61347-1, EN 62384, EN61347-2-13 independiente, IP67, BIS IS15885, EAC TP TC 004, GB19510.1, GB19510.14.
 Estándares EMC: EN55015, EN61000-3-2 Clase C; EN61000-3-3, GB17743 y GB17625.1, EAC TP TC 020, EN61000-4-2,3,4,5,6,8,11; EN61547.

Código	Potencia	Voltaje de salida	Eficiencia	Dimensiones	Pzs
EL120097	60W	24 VDC	90%	150x53x35mm	5

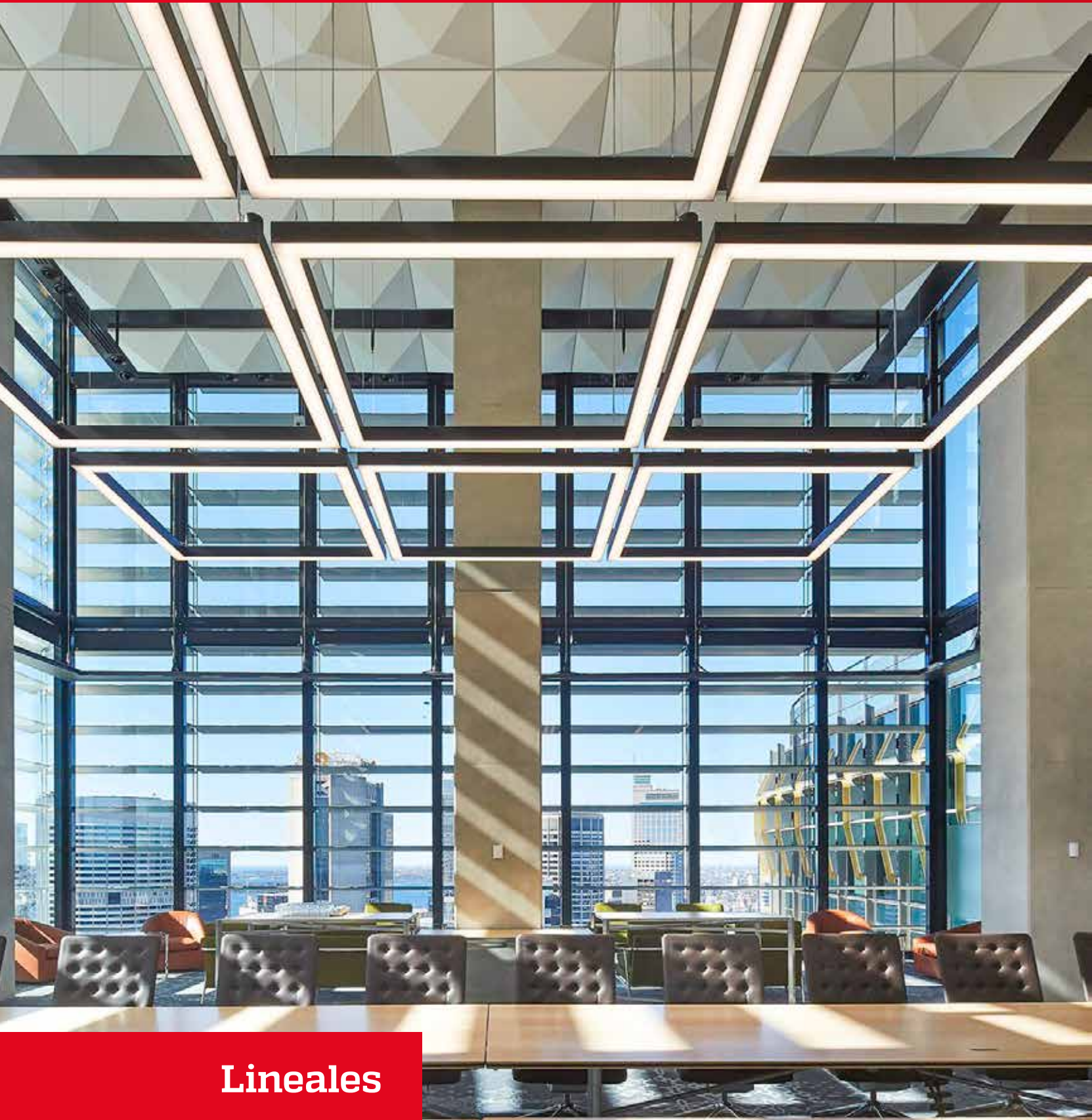

Lineales



Luminaria Múltiple Lineal



Índice de Deslumbramiento



ESPECIFICACIONES

Cuerpo elaborado en aluminio; robusto y compacto.
 Incluye clips de montaje y es muy sencilla de instalar.
 Es eficiente y despliega un flujo de luz uniforme y constante.
 Opera en temperatura ambiente de -20°C a 40°C
 Ofrece luz sin deslumbramiento, lo que permite confort visual.
 La luminaria tiene un índice de deslumbramiento unificado de <19.

CURVA FOTOMÉTRICA

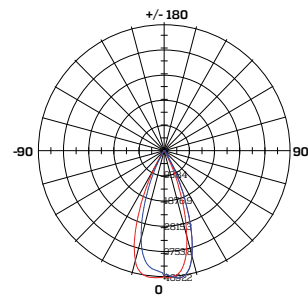

Código	Temper. de color	Potencia	Lúmenes	Ángulo de Apertura	IRC	F.P.	Tensión	Vida Útil	Pzs
IL100059	3000K	30W	2775 lm	45°	82	0.95	100-265V	50000H	1

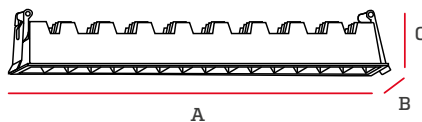

A	B	C
415mm	44mm	60mm

Lámpara lineal Skade



Grado de Protección



Vida útil 50.000H

3 AÑOS GARANTIZADOS



ESPECIFICACIONES

Incluye accesorios de fijación y suspensión.

Provisto de un driver seguro incorporado y una excelente disipación de calor.

Estructura elaborada en aluminio anodizado de alta calidad, con acabados mate.

Alta capacidad de iluminación, con haz de luz uniforme y cero glare (deslumbramiento estroboscópico).

Código	Temper. de color	Potencia	Lúmenes	IRC	F.P.	Tensión	Frecuencia	Vida Útil	Pzs
IL100055	4000K	34W	3065 lm	83	>0.95	100-277V	50-60Hz	50000H	6

DIMENSIONES

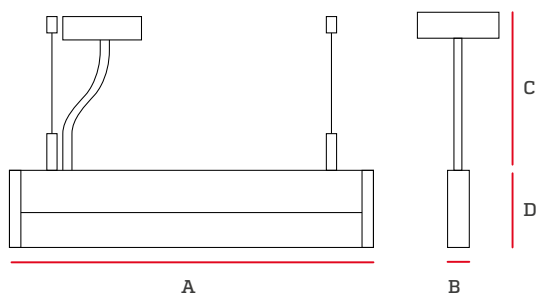

A	B	C	D
1220mm	22mm	Máx. 1500mm	86mm

CURVA FOTOMÉTRICA

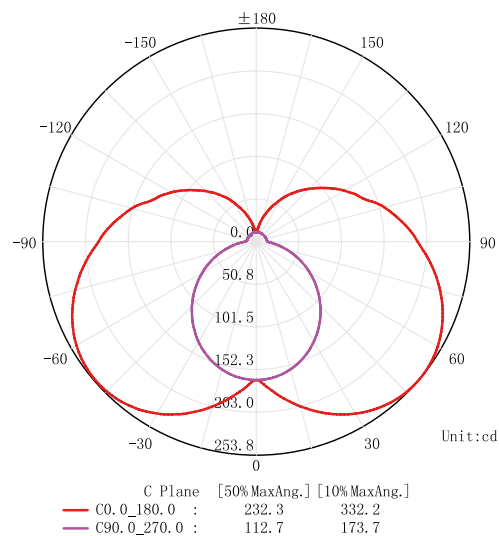



Aplique Lineal Haas



Grado de Protección



Vida útil 50.000H

3 AÑOS GARANTIZADOS



APLIQUE UNIDIRECCIONAL

Aplique delgado unidireccional con finos acabados, cobertura mate y diseñada con propósitos decorativos, con esquinas redondeadas.

ESPECIFICACIONES

Incluye accesorios de montaje y fijación. Provisto de un driver seguro y de una estructura que permite una disipación de calor eficiente. El cuerpo del equipo es delgado, ideal para espacios donde prima la decoración. Fabricada en aluminio de calidad y policarbonato con acabado de esmerilado.

Código	Temper. de color	Potencia	Lúmenes	IRC	F.P.	Tensión	Vida Útil	Pzs
IL010782	3000K	25W	2000 lm	>80	0.9	100-277V	50000H	6

DIMENSIONES

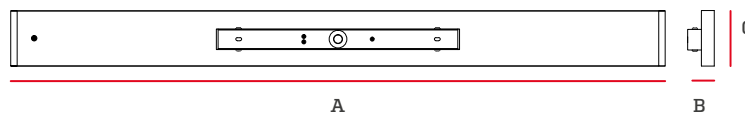

A	B	C
618.5mm	38.5mm	80mm

Luminaria Lineal Dacia



ESPECIFICACIONES

Luminaria lineal de múltiples aplicaciones. Construida con materiales de alta calidad, cuenta con una carcasa de aluminio extruido con acabado en color negro, cubierta de PC y tapas en cada extremo. Con driver integrado, libre parpadeo. Índice de deslumbramiento 22. Los accesorios y conectores son fáciles de instalar o reemplazar; permitiéndonos la suma de luminarias que, en conexión, permiten la creación de figuras geométricas de luz.

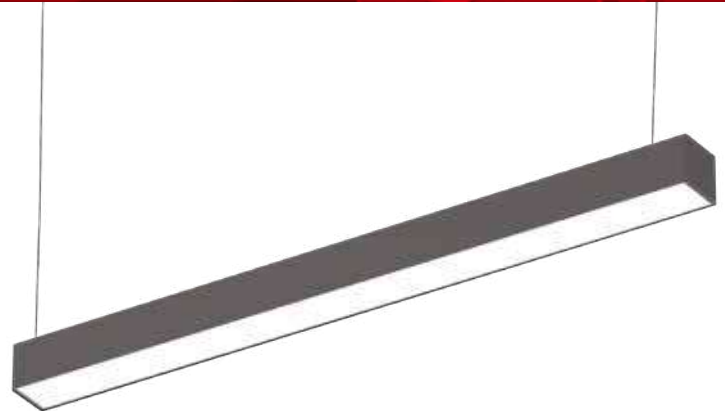

Código	Temper. de color	Potencia	Lúmenes	IRC	F.P.	Tensión	Vida Útil	Pzs
IL100088	4000K	40W	4000 lm	80	>0.9	100-240V	50000H	12
IL100089	5000K	40W	4000 lm	80	>0.9	100-240V	50000H	12

DIMENSIONES

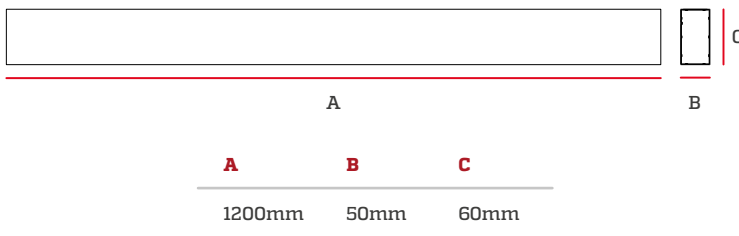

CURVA FOTOMÉTRICA

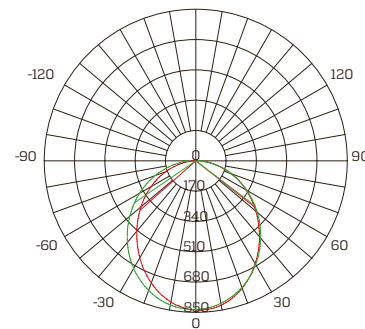

ACCESORIOS



Kit de suspensión
IL100090
1.5m (2pcs/set)



Kit de conexión
IL100091



Cable de conexión
IL100092



Conector En L
IL100093 para IL100088
IL100094 para IL100089

Luminaria Lineal Spectra

CE
RoHS



Grado de Protección



Vida útil 50.000H



5 AÑOS GARANTIZADOS

ESPECIFICACIONES

Esta luminaria se puede utilizar en múltiples escenarios. Su luz es suave y uniforme. Presenta un diseño único, en donde múltiples lámparas pueden combinarse y empalmarse de forma flexible. Su eficiencia lumínica es de hasta 150 lm/W. Es compatible con una variedad de modos de atenuación (0-10V/DALI).



Código	Temper. de color	Potencia	Lúmenes	IRC	F.P.	Tensión	Vida Útil	Pzs
IL100096	4000K	60W	9000 lm	80	>0.9	100-240V	50000H	12

DIMENSIONES

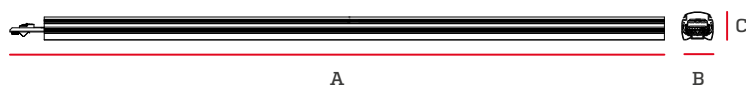

A	B	C
152.7mm	20.4mm	53.5mm

CURVA FOTOMÉTRICA

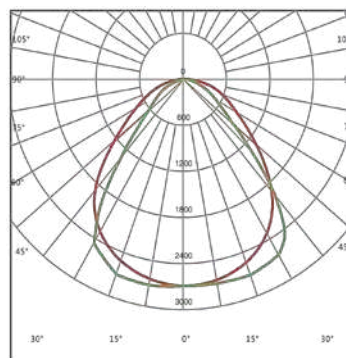

ACCESORIOS



Tapas finales
IL100097



Kit de conexión
IL100098



Lámpara lineal



RoHS



Grado de protección

3 AÑOS GARANTIZADOS



LUMINARIA BIDIRECCIONAL

Lámpara delgada bidireccional con finos acabados y cobertura mate, diseñada con propósitos altamente decorativos; permite múltiples aplicaciones, tanto en instalaciones sobrepuestas o suspendidas, como la posibilidad de crear extensas líneas rectas o distintos ángulos al interconectar luminarias en serie.

ESPECIFICACIONES

Incluye accesorios de montaje y fijación.

Provisto de un driver seguro y de una estructura que permite una disipación de calor eficiente.

Diseñado con un sistema capaz de enlazar la operación en serie de hasta 10 luminarias.

El cuerpo del equipo es delgado, ideal para espacios donde prima la decoración.

Fabricada en aluminio de calidad y policarbonato con acabados de esmerilados.

Código	Temper. de color	Potencia	Lúmenes	F.P.	Tensión	Vida útil	Pzs
IL100049	4000K	40W	3400lm	0.9	100-277V	35000H	6

DIMENSIONES

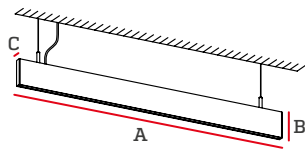

A	B	C
1198mm	80mm	18.5mm

ACCESORIOS



Sistema de suspensión ajustable



Cable de alimentación 1.5m



Unión



Placa conectora

CURVA FOTOMÉTRICA

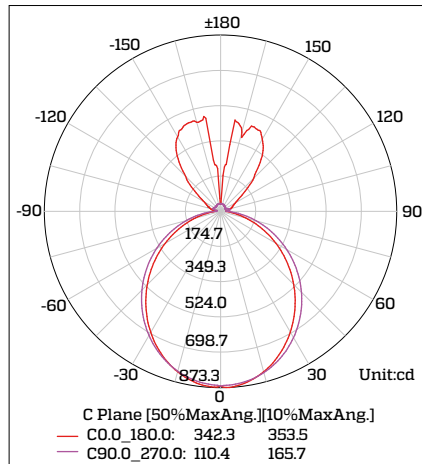

CONECTOR ANGULAR 90°

ESPECIFICACIONES

Pieza diseñada para conectar las Lámparas Lineales que permite formar ángulos con ellas durante la instalación.

Elaborado en aluminio y policarbonato de calidad premium.

Provisto de LED en uno de sus lados.



Código	Material	Pzs
IL100051	Aluminio y policarbonato	1

OPCIONES DE INSTALACIÓN

INSTALACIÓN POR SUSPENSIÓN

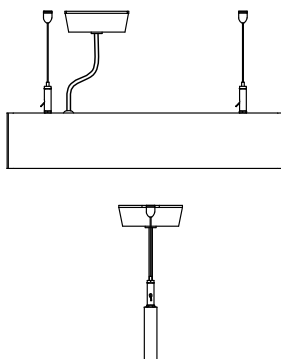

INSTALACIÓN POR SUSPENSIÓN 2 LÁMPARAS CON CONECTOR RECTO

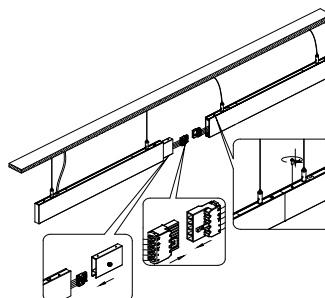

INSTALACIÓN POR SUSPENSIÓN 2 LÁMPARAS CON CONECTOR ANGULAR

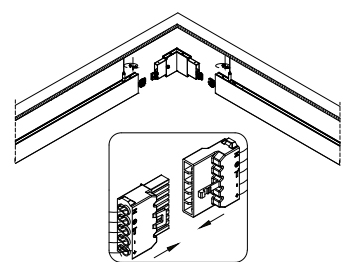



Luminaria lineal Neve



RoHS



Grado de protección



Índice de Deslumbramiento

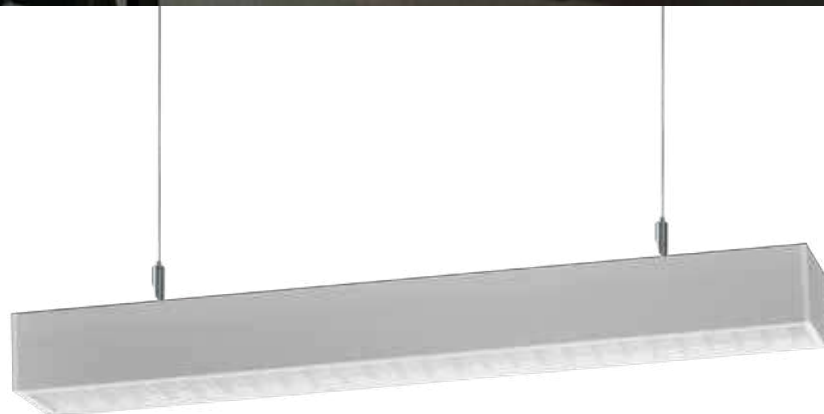

ESPECIFICACIONES

Luminaria lineal con un amplio rango de aplicaciones. Puede ser colocada tanto en ambientes corporativos como residenciales.

Construida con materiales de alta calidad, cuenta con una carcasa de aluminio extruido, cubierta de PC y tapas en cada extremo aseguradas a presión.

Es una luminaria versátil. Las bandejas de engranajes LED son fáciles de reemplazar; y su instalación permite la suma de luminarias que, en conexión, permiten la creación de figuras geométricas de luz.

DATOS

El máximo de luminarias que pueden ser interconectadas es de 20 piezas (600W).

En la instalación, la luminaria debe alcanzar un mínimo de 2.5m de distancia del piso.

La luminaria alcanza un índice de deslumbramiento unificado de 19.

Código	Temper. de color	Potencia	Lúmenes	Ángulo de Apertura	F.P.	Tensión	Frecuencia	Pzs
IL100052	4000K	40W	4000 lm	100°	>0.9	100-277V	50-60Hz	8

DIMENSIONES

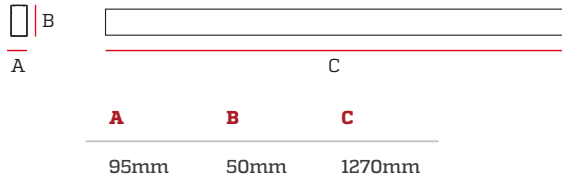

UGR 19 ÍNDICE DE CONFORT VISUAL

El deslumbramiento es una sensación molesta que se produce por áreas brillantes dentro del campo de visión. Cuanto más elevado sea el índice de UGR, mayor será la sensación de deslumbramiento. Mientras menor es el índice de deslumbramiento, mejor calidad ofrece el producto.

La luminaria Neve cuenta con UGR 19, uno de los más bajos, lo que ofrece confort lumínico al usuario, permitiendo una sensación visualmente agradable, incluso al mirar la fuente de luz directamente.

CURVA FOTOMÉTRICA

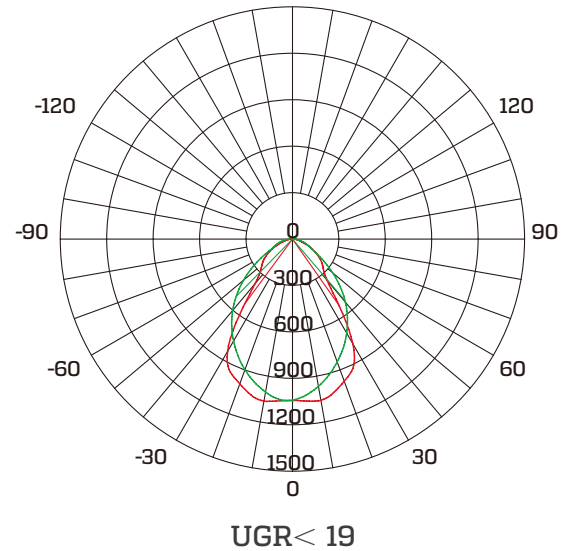

ACCESORIOS

Kits de montaje



Cables



Conectores

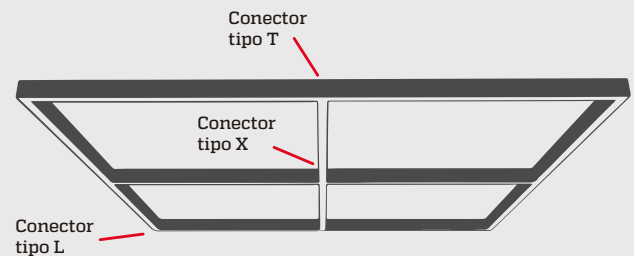

Conector tipo L
IL100060

Conector tipo T
IL100061

Conector tipo X
IL100062



Código	Temper. de color	Potencia	Lúmenes	Tensión	Pzs
IL100060	4000K	14.4W	1440 lm	DC36V	1
IL100061	4000K	21.6W	2160 lm	DC36V	1
IL100062	4000K	28.8W	2880 lm	DC36V	1



Paneles y luminarias

Panel

Sistema backlight

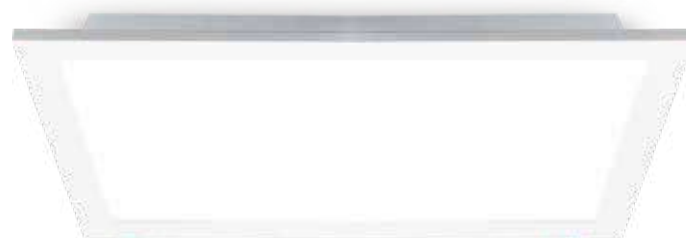

Panel de tumbado

100lm/W

Especificaciones

Iluminación segura, con circuito de corriente constante y driver aislado.
Cuenta con sistema Backlight que asegura el despliegue de una iluminación uniforme.
Cuerpo compacto y más liviano que un panel con sistema estándar.

#	Código	Instalación	Temper. de color	Potencia	Lúmenes	F.P.	Tensión	Vida Útil	Pzs
1	IL160023	Empotrable	6500K	40W	4000lm	>0.9	100-265V	30000H	5
2	IL160024	Empotrable	6500K	40W	4000lm	>0.9	100-240V	30000H	5
3	IL160025	Empotrable	6500K	60W	6000lm	>0.9	100-240V	30000H	5

Dimensiones

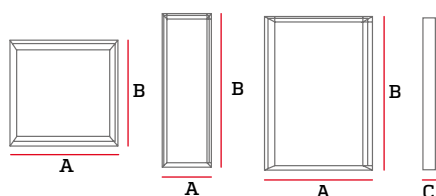

#	A	B	C
1	603mm	603mm	33mm
2	1203mm	303mm	33mm
3	1203mm	603mm	33mm

Curva Fotométrica

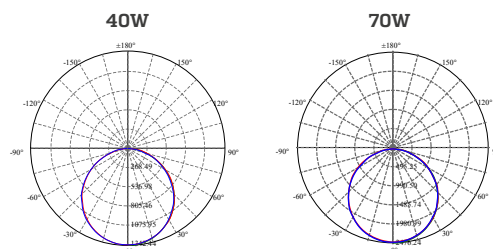

Carcasa de tumbado

Especificaciones

Difusor de aluminio reflectivo.



1 AÑO GARANTIZADO

#	Código	Montaje	Potencia	Base	Puntas	Pzs
1	IL110005	Empotrado	3x18W	T8	Cuadradas	2
2	IL110020	Empotrado	4x18W	T8	Cuadradas	2

* Armado: Carcasa + Tubos 3x18W/4x18W 6500K

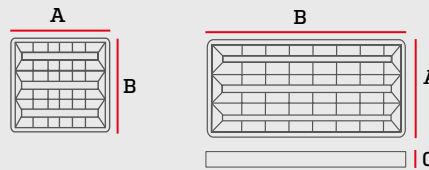

#	A	B	C
1	600mm	600mm	100mm
2	600mm	1200mm	100mm

Carcasa de tumbado

Especificaciones

Difusor de aluminio reflectivo.



1 AÑO GARANTIZADO

#	Código	Montaje	Potencia	Base	Puntas	Pzs
1	IL110011	Sobrepuesto	2x32W	T8	Redondas	2
2	IL110015	Sobrepuesto	3x18W	T8	Redondas	2

* Armado: Carcasa + Tubos 3x18W 6500K 5550lm

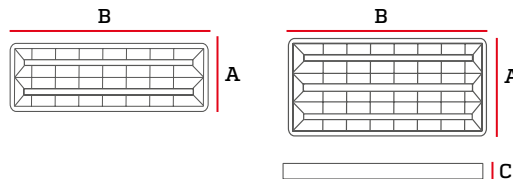

#	A	B	C
1	300mm	1200mm	100mm
2	620mm	1230mm	100mm

Lámpara lineal Flat

Especificaciones

Tensión: 110V-240V

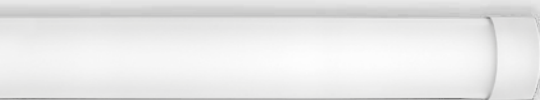

#	Código	Temper. de color	Potencia	Lúmenes	Ángulo de apertura	Vida Útil	Pzs
1	IL100067	3000K	18W	1620lm	120°	25000H	20
2	IL100068	6500K	18W	1620lm	120°	25000H	20
4	IL100057	6500K	36W	3240lm	120°	25000H	20

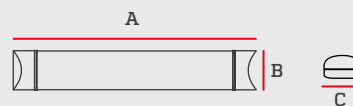

#	A	B	C
1-2	600mm	70mm	70mm
3	1200mm	70mm	70mm



Grado de protección





Multipropósitos

Luminarias de toque



Ángulo
Apertura 120°



Especificaciones

Cuentan con cinta adhesiva en el reverso.
Presentación luminaria tripack.
Incluye 3 blisters de pilas 4xAAA.

Código	Temper. de color	Potencia	Batería	Vida Útil	Pzs
IL140015	6500K	1W	4xAAA 1.5V	15000H	36

Dimensiones

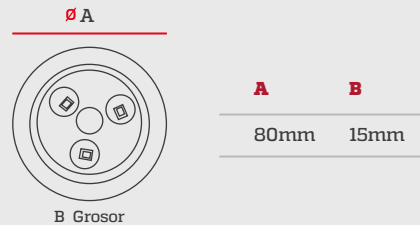

Luminaria armarios & repisas con sensor de movimiento



RoHS CE



Operación

La luz guía se enciende al registrar movimiento en el área de detección, siempre que la luz ambiente se encuentre a menos de 10 luxes.

Especificaciones

Tiempo de detección: 20-30 segundos
Distancia de detección: 4m Máx. Operación / Luz ambiente: ≤ 10 luxes

Código	Temper. de color	Potencia	Lúmenes	Batería	Pzs
IL130038	6500K	1.4W	60 lm ± 10%	3xAAA	10

Dimensiones



Luz de Noche



RoHS CE



Operación

La luz de noche se enciende al registrar que el entorno se encuentra a menos de 10 luxes de luz ambiente.

Especificaciones

Distancia de detección: 4m Máx.
Operación / Luz ambiente: ≤ 15 luxes

Código	Temper. de color	Tiempo de detección	Tensión	Potencia	Lúmenes	Pzs
IL130039	6500K	20-30 seg.	AC/120V	0.45W	10lm	10

Dimensiones

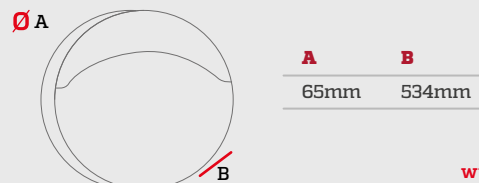

Luz de noche con sensor



Función
Linterna



Dimerización
Automática



Ángulo
Apertura 90°



2 AÑOS
GARAN-
TIZADOS

Potente luz de noche con sensor que se enciende automáticamente para funcionar como luz guía de emergencia; y que puede ser operado, además, fuera de su soporte, a manera de linterna.

Especificaciones

Cuenta con cargador inductivo que se coloca en la pared y que funciona como soporte para el equipo.

El equipo está provisto de una potente luz frontal que se activa al detectar el movimiento

El dispositivo puede retirarse del soporte y ser manipulado con la mano para operarse como linterna al encender la luz superior.

Ambas luces, tanto de la parte superior como del área frontal, son dimerizables.

Código	Tensión	Batería	Tiempo de detección	Distancia de detección	Pzs
IL130025	100-127V	500mAh3.7 Li-ion V	25 seg.	3 metros	48

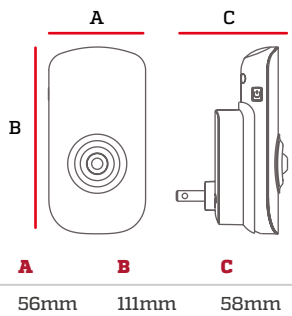

Luz Frontal

Potencia: 1x0.5W LED
Lúmenes: 40lm
Temp. de color: 6500K
Duración: Más de 3 horas

Luz Superior

Potencia: 16X0.06W LED
Lúmenes: 60lm
Temp. de color: 4000K
Duración: Más de 3.5 horas

Luminaria armarios & repisas con sensor de movimiento



Modalidades

RoHS CE



2 AÑOS
GARAN-
TIZADOS

Operación

La luminaria cuenta con modalidades de encendido, apagado y automático. Si el equipo está en On, permanecerá encendido, si está en Off, se apagará; pero, de posicionarlo en Auto, empezará a funcionar como sensor de luz.

Modo Auto

La luz de noche se enciende al registrar menos de 10 luxes; si el dispositivo no detecta movimiento en el área de detección se apagará.

Especificaciones

Batería: 4xAAA

Tiempo de detección: 20-30 segundos

Distancia de detección: 4m Máx.

Operación / Luz ambiente: ≤ 10 luxes

Código	Temper. de color	Potencia	Lúmenes	Pzs
IL130037	6500K	1.4W	80 lm ± 10%	20

Dimensiones

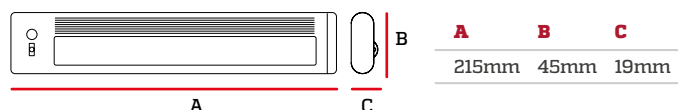



Focos y tubos



Tubos

Tubo una vía T5



Especificaciones

Base: G5
Tensión: 100-240V
Vida útil: 25000H
Material: Vidrio

#	Código	Temper. de color	Potencia	Lúmenes	F.P.	Pzs
1	IL080072	4000K	9W	1000lm	>0.9	25
2	IL080074	3000K	18W	1900lm	>0.9	25
3	IL080075	4000K	24W	3600lm	>0.9	25
4	IL080076	6500K	24W	3600lm	>0.9	25



#	A	B
1	16mm	550mm
4-6	16mm	1150mm

Tubo una vía T8



Especificaciones

Base: G13
Tensión: 100-264V
Vida útil: 25000H
Material: Vidrio

#	Código	Temper. de color	Potencia	Lúmenes	F.P.	Pzs
1	IL080064	3000K	9W	900lm	>0.9	25
2	IL080060	6500K	9W	900lm	>0.9	25
3	IL080061	3000K	18W	1850lm	>0.9	25
4	IL080063	6500K	18W	1850lm	>0.9	25
5	IL080085	4000K	18W	1600lm	>0.5	25



#	A	B
1-2	28mm	600mm
3-4-5	28mm	1200mm

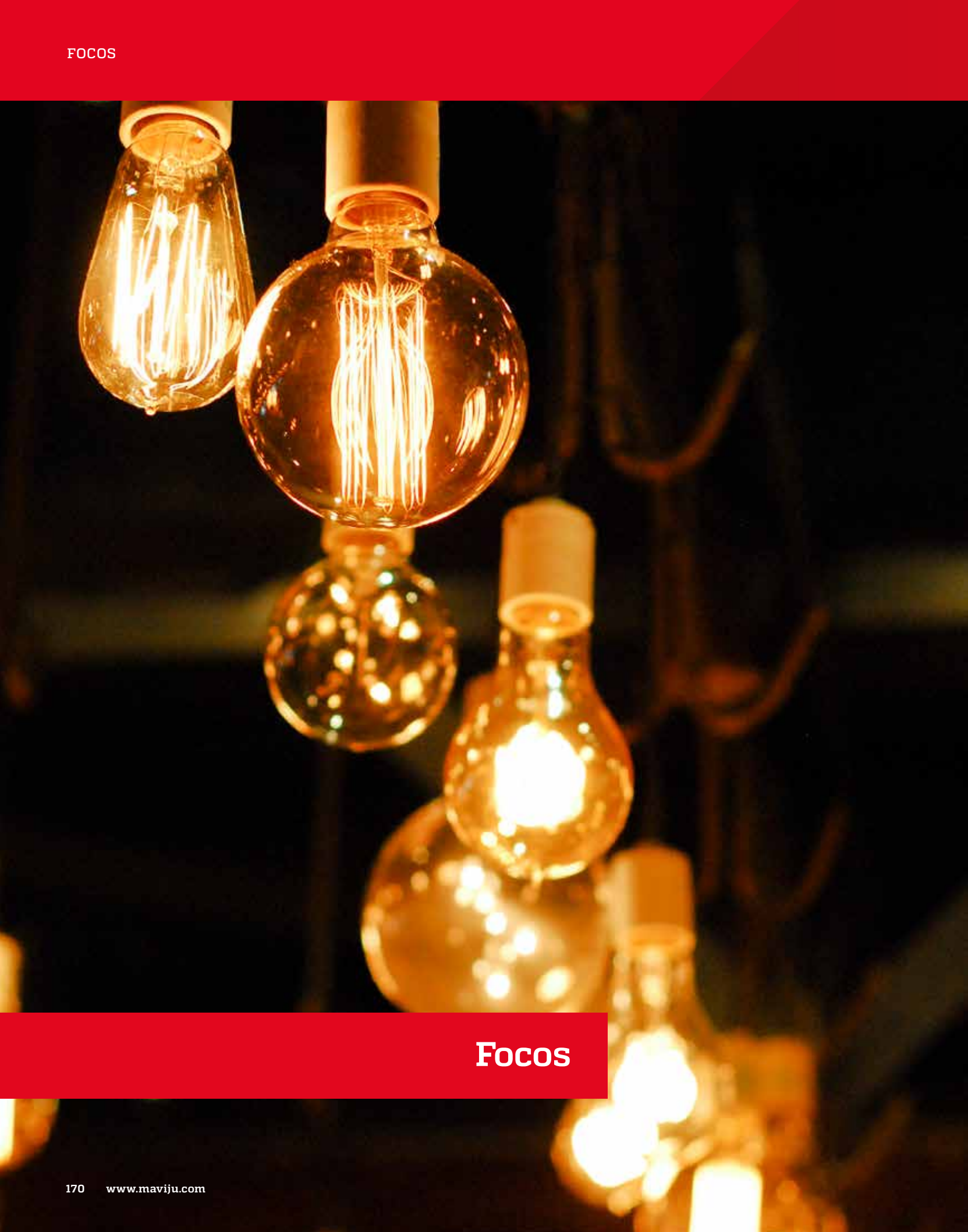

Focos



Serie A

A60

Ø 60mm



118mm

A70

Ø 70mm



137mm

A19

Ø 60mm



113mm



Código	Empaque	Temper. de color	Potencia	Lúmenes	Base	Tensión	Ángulo de apertura	IRC	Vida Útil	Garantía	Pzs
A60 (127V)											
IL070384	Caja	3000K	9W	800lm	E27	127V	200°	80	15000H	1 año	100
IL070385	Caja	6500K	9W	800lm	E27	127V	200°	80	15000H	1 año	100



A70 (127V)											
IL070386	Caja	3000K	15W	1300lm	E27	127V	200°	80	15000H	1 año	100
IL070387	Caja	6500K	15W	1300lm	E27	127V	200°	80	15000H	1 año	100



A19 Bajo Voltaje											
IL070331	Caja	6500K	8W	900lm	E27	12V	180°	80	15000H	2 años	50
IL070332	Caja	6500K	8W	900lm	E27	24V	180°	80	15000H	2 años	50



A19 multitono											
IL070363	Blister	3000K 4000K 6500K	9W	720lm	E27	100-240V	180°	80	15000H	2 años	25

Utilice el interruptor repetidamente para obtener los diferentes tonos de luz.

Permiten obtener con el mismo foco tres tonalidades de luz: Cálida 3000K, neutral 4000K y fría 6500K.

Un driver regula la corriente que fluye hacia el LED, para evitar que se produzca cualquier variación de corriente que pueda resultar en un funcionamiento no deseado que dañe el foco.

Serie G



Mini Globo

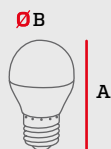

Globo

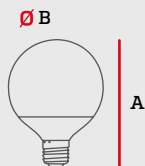

Código Caja	Temper. de color	Potencia	Lúmenes	Base	Tensión	Ángulo de apertura	IRC	Vida Útil	Garantía	AXB (mm)	Pzs
Mini Globo											
IL070352	3000K	5W	400lm	E27	100-240V	230°	80	15000H	2 años	80x45	60
IL070351	6500K	5W	400lm	E27	100-240V	230°	80	15000H	2 años	80x45	60



Código Caja	Temper. de color	Potencia	Lúmenes	Base	Tensión	Ángulo de apertura	IRC	Vida Útil	Garantía	AXB (mm)	Pzs
Globo											
IL070283	6500K	12W	1000lm	E27	100-240V	180°	80	25000H	2 años	135x95	50

RoHS

Serie Bi-Pin



Código Caja	Temper. de color	Potencia	Lúmenes	Base	Tensión	Ángulo de apertura	IRC	Vida Útil	Garantía	AXB (mm)	Pzs
G9											
IL070317	6500K	3W	320lm	G9	110-130V	270°	80	15000H	2 años	15x50	500



Serie C



Código Blister	Temper. de color	Potencia	Lúmenes	Base	Tensión	Ángulo de apertura	IRC	Vida Útil	Garantía	AXB (mm)	Pzs
Vela											
IL070380	3000K	5W	400lm	E27	100-240V	240°	80	15000H	2 años	99x36	60
IL070354	6500K	5W	400lm	E27	100-240V	240°	80	15000H	2 años	99x36	60

Código Blister	Temper. de color	Potencia	Lúmenes	Base	Tensión	Ángulo de apertura	IRC	Vida Útil	Garantía	AXB (mm)	Pzs
Vela											
IL070379	3000K	5W	400lm	E14	110-240V	240°	80	15000H	2 años	115x40	60
IL070353	6500K	5W	400lm	E14	100-240V	240°	80	15000H	2 años	115x40	60

Serie BR

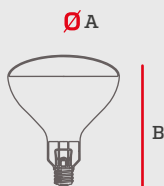

Código Caja	Potencia	Base	Tensión	Ángulo de apertura	Vida Útil	Garantía	Color de cuerpo	AXB (mm)	Pzs
Infrarrojo									
IL070144	250W	E27	110-140V	250°	6000H	1 año	Rojo	125x180	24
IL070166	250W	E27	110-140V	250°	6000H	1 año	Plata	125x180	24





Serie T

Refrigeradora



Slim

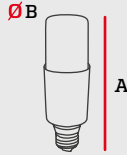

Ovo

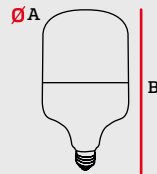

Código Caja	Temper. de color	Potencia	Lúmenes	Base	Tensión	Ángulo de apertura	IRC	Vida Útil	Garantía	AXB (mm)	Pzs
Foco para Refrigeradora											
IL070275	6500K	2.5W	200lm	E14	110-130V	180°	-	50000H	1 año	60x25	500
IL070316	6500K	2.5W	200lm	E12	110-130V	180°	-	50000H	1 año	55x25	500
Slim											
IL070318	3000K	12W	1080lm	E27	100-265V	220°	80	25000H	2 años	135x45	100
Ovo											
IL070389	6500K	20W	1800lm	E27	100-240V	180°	80	25000H	2 años	80x150	50
IL070390	6500K	30W	2700lm	E27	100-240V	180°	80	25000H	2 años	105x190	50
IL070391	6500K	40W	3600lm	E27	100-240V	180°	80	25000H	2 años	120x220	20
IL070392	6500K	50W	4500lm	E27	100-240V	180°	80	25000H	2 años	118x206	20
IL070203	6500K	70W	5670lm	E40	110-240V	180°	80	15000H	2 años	140x250	10

Factor de potencia: >0.9

Puede ahorrar más del 80% de energía en comparación con las lámparas incandescentes halógenas

Tiene un diseño cilíndrico pensado para poder reemplazar las lámparas de halogenuros metálicos y las lámparas de mercurio.

Sistema de protección de sobrevoltaje y una iluminación uniforme, brillante y continua (No flickering).

El chip led importado de última generación garantiza una larga vida útil.

Cuenta con un eficiente disipador de calor de aluminio.

Serie MR



MR11
Base GU4

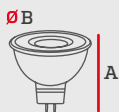

MR16
Base GU5.3

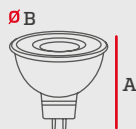

MR16
Base GU10

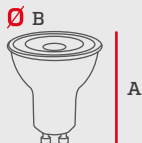

Código Blister	Temper. de color	Potencia	Lúmenes	Base	Tensión	Ángulo de apertura	IRC	Vida Útil	Garantía	AXB (mm)	Pzs
----------------	------------------	----------	---------	------	---------	--------------------	-----	-----------	----------	----------	-----

MR11



IL070338	3000K	3W	250lm	GU4	100-240V	36°	80	15000H	2 años	45x35	60
IL070339	6500K	3W	250lm	GU4	100-240V	36°	80	15000H	2 años	45x35	60

MR16 GU5.3



IL070373	3000K	5W	450lm	GU5.3	100-240V	110°	80	25000H	2 años	50x50	60
IL070374	6500K	5W	450lm	GU5.3	100-240V	110°	80	25000H	2 años	50x50	60

MR16 dimerizable GU5.3



IL070201	3000K	7W	450lm	GU5.3	110-240V	36°	80	15000H	2 años	50x50	50
----------	-------	----	-------	-------	----------	-----	----	--------	--------	-------	----

MR16 GU10



IL070333	3000K	7W	450lm	GU10	110-240V	36°	80	15000H	2 años	55x50	60
IL070371	3000K	5W	450lm	GU10	100-240V	36°	80	25000H	2 años	55x50	60
IL070372	6500K	5W	450lm	GU10	100-240V	36°	80	25000H	2 años	55x50	60

MR16 dimerizable GU10



IL070337	3000K	7W	450lm	GU10	120V	36°	80	15000H	2 años	55x50	60
IL070335	4000K	7W	500lm	GU10	120V	36°	80	15000H	2 años	55x50	50

Foco Dicroico

Especificaciones

Tensión: 100-240V

Aplicaciones

Es la solución perfecta para iluminar tus espacios con eficiencia y estilo. Con su tecnología LED de alta calidad, este foco ofrece una luz cálida y brillante que crea un ambiente acogedor y agradable. Además, su diseño compacto y fácil de instalar lo hace ideal para cualquier tipo de espacio, desde hogares hasta oficinas y comercios.



Código	Temper. de Color	Potencia	Tipo	Base	Lúmenes	Ángulo de apertura	Vida útil	Pzs
IL070424	6500K	7W	MR16	GU10	540 lm	38°	15000H	100

Dimensiones

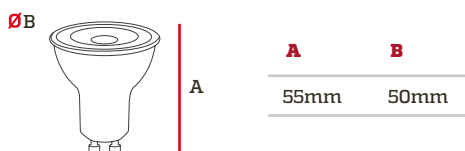

Foco Dicroico

Especificaciones

Tensión: 100-240V

Aplicaciones

Lorem ipsum dolor sit amet, consectetur adipiscing elit, sed diam nonummy nibh euismod tincidunt ut laoreet dolore magna aliquam erat volutpat. Ut wisi enim ad minim veniam, quis nostrud exerci tation ullamcorp



Lúmenes
Luz Cálida



Ángulo de
apertura



Base
GU10



Vida útil
15.000H

Código	Temper. de Color	Potencia	Tipo	Base	Lúmenes	Ángulo de apertura	Vida útil	Pzs
IL070423	3000K	7W	MR16	GU10	540 lm	38°	15000H	100

Dimensiones

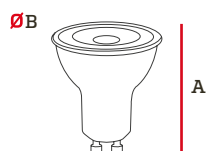

A	B
55mm	50mm

Foco Dicroico

Especificaciones

Tensión: 100-240V

Aplicaciones

Es la solución perfecta para iluminar tus espacios con una luz blanca y agradable. Con su tecnología LED de alta eficiencia, este foco te permite ahorrar energía y dinero en tu factura de luz. Además, su diseño compacto y duradero lo convierte en una opción ideal para cualquier tipo de ambiente.



Código	Temper. de Color	Potencia	Tipo	Base	Lúmenes	Ángulo de apertura	Vida útil	Pzs
IL070422	6500K	7W	MR16	GU5.3	540 lm	38°	15000H	100

Dimensiones

∅B

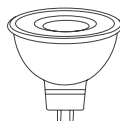

A

A	B
50mm	50mm

Foco Dicroico

Especificaciones

Tensión: 100-240V

Aplicaciones

Es la solución perfecta para iluminar tus espacios con una luz cálida y agradable. Con su tecnología LED de alta eficiencia, este foco te permite ahorrar energía y dinero en tu factura de luz. Además, su diseño compacto y duradero lo convierte en una opción ideal para cualquier tipo de ambiente.



Ángulo de apertura



Base GU5.3



Vida útil 15.000H

Código	Temper. de Color	Potencia	Tipo	Base	Lúmenes	Ángulo de apertura	Vida útil	Pzs
IL070421	3000K	7W	MR16	GU5.3	540 lm	38°	15000H	100

Dimensiones

∅B

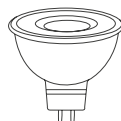

A

A	B
50mm	50mm



Serie PAR

Par 30

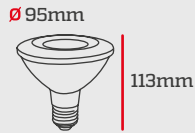

Par 38

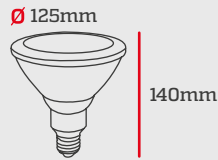

PAR 30

Código Caja	Temper. de color	Potencia	Lúmenes	Base	Tensión	Ángulo de apertura	IRC	Grado de protección	Vida Útil	Garantía	Dimerizable	Pzs
IL070348	3000K	11W	900lm	E27	120V	38°	80	-	25000H	3 años	Sí	20



PAR 38

IL070366	6500K	20W	1400lm	E27	100-240V	40°	80	IP65	25000H	3 años	No	20
IL070367	3000K	20W	1400lm	E27	100-240V	40°	80	IP65	25000H	3 años	No	20

Serie PAR profesional



Especificaciones

Los focos PAR son potentes estructuras que ofrecen un haz de luz de 15° y 35° para adaptarse a cualquier aplicación de iluminación comercial.

Pueden ser integrados a sistemas de montaje empotrable para ajustar la luz dirigida de acuerdo a las necesidades del usuario. Estos focos son ideales para destacar productos en escaparates y salas de exhibición, porque permiten mostrar fielmente los colores y texturas de las superficies.



Código Caja	Temper. de color	Potencia	Lúmenes	Base	Tensión	Ángulo de apertura	IRC	Vida Útil	Garantía	Pzs
PAR 30										
IL070377	4000K	30W	3000lm	E27	90-277V	15°	90	25000H	2 años	20
IL070376	3000K	30W	3000lm	E27	90-277V	35°	90	25000H	2 años	20
IL070378	4000K	30W	3000lm	E27	90-277V	35°	90	25000H	2 años	20

Factor de potencia: >0.9

Foco UFO

Especificaciones

Tensión: 100-240V

Aplicaciones

El Foco Ufo LED es la solución perfecta para iluminar cualquier espacio con una luz cálida y acogedora. Con su diseño moderno y elegante, este foco LED es ideal para cualquier ambiente, desde el hogar hasta la oficina. Además, su bajo consumo energético y su larga vida útil lo convierten en una opción económica y sostenible.



Código	Temper. de Color	Potencia	Base	Lúmenes	Ángulo apertura	Vida útil	Pzs
IL070417	3000K	15W	E27	1350 lm	120°	15000H	30

Dimensiones

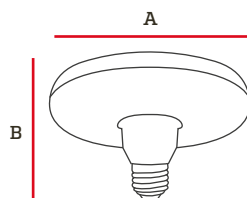

A	B
150mm	95mm

Foco UFO

Especificaciones

Tensión: 100-240V

Aplicaciones

El Foco Ufo LED es la solución perfecta para iluminar cualquier espacio con una luz blanca y brillante. Con su diseño moderno y compacto, este foco LED es fácil de instalar y ofrece una vida útil de hasta 25,000 horas. Además, su bajo consumo de energía lo convierte en una opción económica y ecológica para iluminar tu hogar o negocio.



Código	Temper. de Color	Potencia	Base	Lúmenes	Ángulo apertura	Vida útil	Pzs
IL070418	6500K	15W	E27	1350 lm	120°	15000H	30

Dimensiones

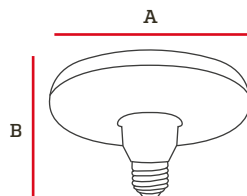

A	B
150mm	95mm

Foco UFO

Especificaciones

Tensión: 100-240V

Aplicaciones

El Foco Ufo LED es la solución perfecta para iluminar cualquier espacio con una luz blanca y brillante. Con su diseño moderno y compacto, este foco LED es fácil de instalar y ofrece una vida útil de hasta 25,000 horas. Además, su bajo consumo de energía lo convierte en una opción económica y ecológica para iluminar tu hogar o negocio.



Código	Temper. de Color	Potencia	Base	Lúmenes	Ángulo apertura	Vida útil	Pzs
IL070419	6500K	28W	E27	2520 lm	120°	15000H	30

Dimensiones

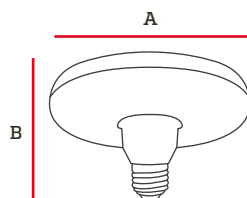

A	B
233mm	100mm

Foco UFO

Especificaciones

Tensión: 100-240V

Aplicaciones

El Foco Ufo LED es un producto de alta calidad que ofrece una iluminación potente y eficiente. Con su diseño moderno y elegante, este foco LED es perfecto para cualquier espacio, ya sea en el hogar o en la oficina. Su luz blanca fría de 6500K proporciona una iluminación clara y brillante, lo que lo hace ideal para áreas de trabajo y estudio. Además, su bajo consumo de energía y larga vida útil lo convierten en una opción económica y sostenible.



Código	Temper. de Color	Potencia	Base	Lúmenes	Ángulo apertura	Vida útil	Pzs
IL070420	6500K	38W	E27	3420 lm	120°	15000H	30

Dimensiones

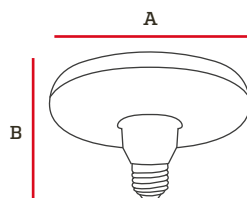

A	B
260mm	100mm

Serie color



Serie A

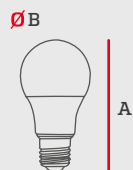

MR16 Base GU10

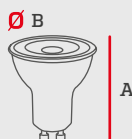

MR16 Base GU5.3

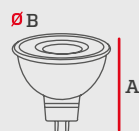

S14

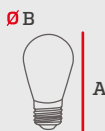

Discoteca

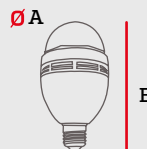

Código	Temper. de color	Potencia	Lúmenes	Base	Tensión	Ángulo de apertura	Vida Útil	Garantía	AXB (mm)	Pzs
--------	------------------	----------	---------	------	---------	--------------------	-----------	----------	----------	-----

A19 programable



IL070330	RGB 6500K	7W	450lm	E27	110V	180°	25000H	1 año	113x60	60
----------	--------------	----	-------	-----	------	------	--------	-------	--------	----

Focos con secuencias de colores programables con diversas modalidades de transición de luz, que crean un ambiente multicolor.

El foco permite que la velocidad de la emisión pueda ajustarse para lograr un cambio lento y progresivo de tonos, o volverse parpadeante al seleccionar el modo flash.

La bombilla está provista de una luz estándar fría de 6500K, que puede aumentar o disminuir de intensidad si así lo requiere; e incluye control remoto para manipularla.

MR16 programable



IL070177	RGB 6500K	5W	350lm	GU10	120V	120°	25000H	2 años	55x50	60
----------	--------------	----	-------	------	------	------	--------	--------	-------	----

Focos con secuencias de colores programables con diversas modalidades de transición de luz, que crean un ambiente multicolor.

El foco permite que la velocidad de la emisión pueda ajustarse para lograr un cambio lento y progresivo de tonos, o volverse parpadeante al seleccionar el modo flash.

La bombilla está provista de una luz estándar fría de 6500K, que puede aumentar o disminuir de intensidad si así lo requiere; e incluye control remoto para manipularla.

MR16 de color



IL070364	Verde	3W	-	GU5.3	100-240V	110°	15000H	2 años	50x50	60
IL070341	Azul	3W	-	GU5.3	100-240V	110°	15000H	2 años	50x50	60

Piccolo S14



IL070310	2200K	1W	-	E27	100-130V	330°	15000H	1 año	90x40	40
IL070312	Azul	1W	-	E27	100-130V	330°	15000H	1 año	90x40	40
IL070311	Verde	1W	-	E27	100-130V	330°	15000H	1 año	90x40	40
IL070313	Rojo	1W	-	E27	100-130V	330°	15000H	1 año	90x40	40

Código	Temper. de color	Potencia	Lúmenes	Base	Tensión	Ángulo de apertura	Vida Útil	Garantía	AXB (mm)	Pzs
--------	------------------	----------	---------	------	---------	--------------------	-----------	----------	----------	-----

A60 Filamento de color



IL070355	Rojo	4W	-	E27	120V	360°	15000H	2 años	100x60	60
IL070356	Verde	4W	-	E27	120V	360°	15000H	2 años	100x60	60
IL070357	Naranja	4W	-	E27	120V	360°	15000H	2 años	100x60	60
IL070358	Lila	4W	-	E27	120V	360°	15000H	2 años	100x60	60



Discoteca

IL070171	RGB	1.5W	-	E27	110V	240°	10000H	1 año	80x120	50
----------	-----	------	---	-----	------	------	--------	-------	--------	----

Emite efectos de colores giratorios que se proyectan en la pared.
Opera automáticamente al ser instalado en la boquilla.
Es ideal para decorar eventos y fiestas.

Serie 3D



Gota

∅ B



Globo

∅ B



Código	Potencia	Lúmenes	Base	Tensión	Ángulo de apertura	Vida Útil	Garantía	AXB (mm)	Pzs
--------	----------	---------	------	---------	--------------------	-----------	----------	----------	-----

3D Gota ST64

IL070306	3.5W	25lm	E27	110-130V	330°	15000H	2 años	142x64	50
----------	------	------	-----	----------	------	--------	--------	--------	----

Efecto Pirotecnia



3D Globo G95

IL070307	3.5W	25lm	E27	110-130V	330°	15000H	2 años	135x95	50
----------	------	------	-----	----------	------	--------	--------	--------	----

Efecto Pirotecnia



Serie decorativa de filamento Ámbar/clear



Mini Globo

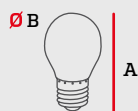

Globo

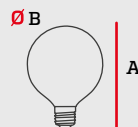

Gota

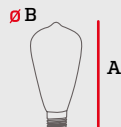

Código	Temper. de color	Potencia	Lúmenes	Base	Tensión	Ángulo de apertura	Vida Útil	Garantía	AXB (mm)	Dimerizable	Pzs
Tubular T45											
IL070370	2200K	4W	300lm	E27	100-130V	360°	15000H	2 años	110x45mm	No	12



Mini Globo G45											
IL070325	2200K	4W	360lm	E27	120V	320°	15000H	2 años	75x45mm	No	12



Clear Mini Globo G45											
IL070402	3000K	4W	400lm	E27	110-130V	320°	15000H	2 años	78x45mm	Si	96



Globo G80											
IL070327	2200K	4W	360lm	E27	120V	320°	15000H	2 años	110x80mm	No	12



Ámbar Globo G180											
IL070403	2200K	8W	360lm	E27	110-130V	320°	15000H	2 años	270x180mm	No	6



Ámbar Vela C35											
IL070400	2200K	4W	400lm	E14	110-130V	320°	15000H	2 años	98x35mm	No	96



Clear Vela C35											
IL070401	3000K	4W	400lm	E14	120V	320°	15000H	2 años	98x35mm	Si	96



Código	Temper. de color	Potencia	Lúmenes	Base	Tensión	Ángulo de apertura	Vida Útil	Garantía	AXB (mm)	Dimerizable	Pzs
Ámbar Bola A60											
IL070398	2200K	4W	400lm	E27	120V	320°	15000H	2 años	107x60mm	No	96



Clear Bola A60											
IL070399	3000K	4W	400lm	E27	120V	320°	15000H	2 años	107x60mm	Sí	96



Gota ST64											
IL070326	2200K	4W	360lm	E27	120V	320°	15000H	2 años	140x64mm	No	12



Clear Gota ST64											
IL070176	3000K	6W	750lm	E27	120V	320°	15000H	2 años	140x64mm	Sí	12



Tungsteno Ámbar Gota ST64											
IL070397	2200K	40W	180lm	E27	110-130V	320°	1000H	1 año	144x95mm	Sí	96

Serie decorativa de filamento Ahumado

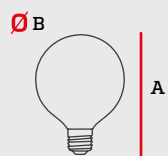

Código	Temper. de color	Potencia	Lúmenes	Base	Tensión	Ángulo de apertura	Vida Útil	Garantía	AXB (mm)	Pzs
Globo G95 Smoky										
IL070321	2700K	4W	100lm	E27	120V	270°	15000H	2 años	144x95mm	40

Serie decorativa de filamento Especial



Globo

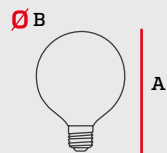

Gota

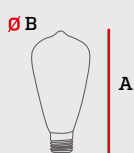

Globo

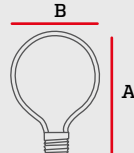

Gota



Código	Temper. de color	Potencia	Lúmenes	Base	Tensión	Ángulo de apertura	Vida Útil	Garantía	AXB (mm)	Pzs
--------	------------------	----------	---------	------	---------	--------------------	-----------	----------	----------	-----

Gota Estambre ST64

IL070323	2200K	3W	200lm	E27	110-130V	360°	15000H	2 años	145x64mm	100
----------	-------	----	-------	-----	----------	------	--------	--------	----------	-----



Globo Estambre G95

IL070324	2200K	3W	200lm	E27	110-130V	360°	15000H	2 años	140x95mm	50
----------	-------	----	-------	-----	----------	------	--------	--------	----------	----



Luciole Gota ST64

IL070404	2700K	1.5W	60lm	E27	100-240V	330°	15000H	1 año	142x64mm	50
----------	-------	------	------	-----	----------	------	--------	-------	----------	----



Luciole Globo G95

IL070405	2700K	1.5W	60lm	E27	100-240V	330°	15000H	1 año	138x95mm	50
----------	-------	------	------	-----	----------	------	--------	-------	----------	----



A60 Deco

IL070299	2200K	4W	250lm	E27	120V	360°	20000H	2 años	145x85mm	60
----------	-------	----	-------	-----	------	------	--------	--------	----------	----



Gota Deco ST61

IL070305	2200K	4W	250lm	E27	120V	360°	20000H	2 años	162x61mm	60
----------	-------	----	-------	-----	------	------	--------	--------	----------	----





Foco decorativo de filamento Mensajes Love Globo G125



Código	Temper. de color	Potencia	Base	Tensión	Vida Útil	Pzs
IL070314	Rojo	4W	E27	110-130V	15000H	10



Ángulo Apertura 320°

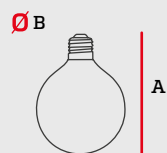

A	B
160mm	125mm



Foco decorativo de filamento Mensajes Home Globo G125



Código	Temper. de color	Potencia	Base	Tensión	Vida Útil	Pzs
IL070328	Azul	4W	E27	120V	15000H	10



Ángulo Apertura 320°

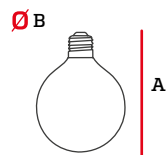

A	B
160mm	125mm



Foco decorativo de filamento Mensajes Flecha Globo G125



Código	Temper. de color	Potencia	Base	Tensión	Vida Útil	Pzs
IL070329	5000K	4W	E27	120V	15000H	10



Ángulo Apertura 320°

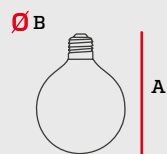

A	B
160mm	125mm

Foco Evolution A60

Especificaciones

Tensión: 110-240V/50-60Hz



Código	Potencia	Base	Ángulo apertura	Distancia planta-foco	Vida útil	Pzs
IL070456	9W	E27	120°	0.5mts	20000H	50

Dimensiones

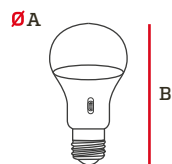

ØA	B
60mm	110mm

Foco Smart A60

Especificaciones

Tensión: 110-240V/50-60Hz

CRI: 80

App control: Tuya Smart



Multicolor



E27



Vida útil
15.000H



Smart Home



Conexión Bluetooth



Conexión WIFI

2 AÑOS GARANTIZADOS

Código	Temper. de Color	Potencia	Base	Lúmenes	Ángulo apertura	Vida útil	Pzs
IL070455	3000K 4000K 6500K RGB	9W	E27	800 lm	200°	15000H	50

Dimensiones

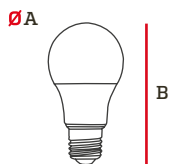

ØA	B
60mm	118mm

Foco de Filamento Duo

Especificaciones

Tensión: 120V

Aplicaciones

Es la opción perfecta para aquellos que buscan una iluminación cálida y acogedora. Con su diseño redondeado y acabado en plata, este foco es ideal para dar un toque de elegancia a cualquier espacio. Además, su tecnología LED garantiza un bajo consumo de energía y una larga vida útil.



Dimerizable



E27



Vida útil
15.000H

Código	Temper. de Color	Potencia	Base	Lúmenes	Vida útil	Pzs
IL070450	2200K	6W	E27	500 lm	15000H	50

Dimensiones

∅B

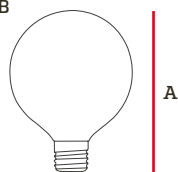

A

128mm

B

95mm

Foco de Filamento Mic

Especificaciones

Tensión: 120V

Aplicaciones

Es la opción perfecta para aquellos que buscan una iluminación cálida y acogedora en su hogar. Con su diseño tubular y filamento expuesto, este foco es una verdadera obra de arte que aportará estilo y elegancia a cualquier espacio. Además, su bajo consumo de energía y larga vida útil lo convierten en una opción económica y sostenible.



Código	Temper. de Color	Potencia	Base	Lúmenes	Vida útil	Pzs
IL070445	2200K	4W	E27	180 lm	15000H	6

Dimensiones

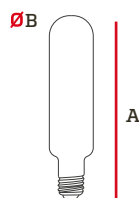

A	B
275mm	65mm

Foco de Filamento Golden Rose

Especificaciones

Tensión: 120V

Aplicaciones

Es la opción perfecta para aquellos que buscan una iluminación cálida y acogedora en su hogar. Con su diseño tubular y filamento expuesto, este foco es una verdadera obra de arte que aportará estilo y elegancia a cualquier espacio. Además, su bajo consumo de energía y larga vida útil lo convierten en una opción económica y sostenible.



Lúmenes
Luz Cálida



E27



Vida útil
15.000H

Código	Temper. de Color	Potencia	Base	Lúmenes	Vida útil	Pzs
IL070446	2200K	4W	E27	180 lm	15000H	50

Dimensiones

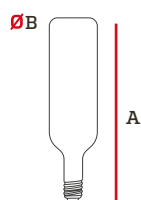

A	B
310mm	80mm

Foco de Filamento Lemonade

Especificaciones

Tensión: 120V

Aplicaciones

Es la opción perfecta para aquellos que buscan una iluminación elegante y eficiente. Con una temperatura de color de 2200K y una luminosidad de 100LM, este foco ofrece una luz cálida y acogedora. Además, su diseño tubular de 80x310mm y su ángulo de apertura de 270° lo hacen ideal para iluminar grandes espacios.



Lúmenes
Luz Cálida



E27



Vida útil
15.000H

Código	Temper. de Color	Potencia	Base	Lúmenes	Vida útil	Pzs
IL070448	2200K	4W	E27	100 lm	15000H	50

Dimensiones

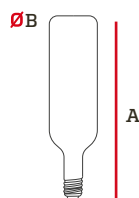

A	B
310mm	80mm

Foco de Filamento Purple

Especificaciones

Tensión: 120V

Aplicaciones

Es la opción perfecta para aquellos que buscan una iluminación única y elegante. Con su diseño tubular y su color púrpura, este foco es ideal para crear ambientes relajantes y sofisticados. Además, su tecnología LED de 4W y 120LM garantiza una iluminación eficiente y de alta calidad.



Lúmenes
Luz Cálida



E27



Vida útil
15.000H

Código	Temper. de Color	Potencia	Base	Lúmenes	Vida útil	Pzs
IL070449	2200K	4W	E27	120 lm	15000H	50

Dimensiones

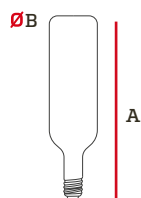

A	B
310mm	80mm

Foco de Filamento Sky

Especificaciones

Tensión: 120V

Aplicaciones

Es la opción perfecta para aquellos que buscan una iluminación cálida y acogedora en su hogar. Con su diseño tubular y filamento expuesto, este foco es una verdadera obra de arte que aportará estilo y elegancia a cualquier espacio. Además, su bajo consumo de energía y larga vida útil lo convierten en una opción económica y sostenible.



Lúmenes
Luz Cálida



E27



Vida útil
15.000H

Código	Temper. de Color	Potencia	Base	Lúmenes	Vida útil	Pzs
IL070447	2200K	4W	E27	150 lm	15000H	50

Dimensiones

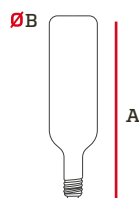

A	B
310mm	80mm

Foco de Filamento Grey Cup

Especificaciones

Tensión: 120V

Aplicaciones

Este foco LED de filamento es perfecto para crear un ambiente cálido y acogedor en cualquier espacio. Con su diseño tubular y acabado en gris ahumado, es una opción elegante y moderna. Con una potencia de 4W, emite una luz de 2200K y 50LM, lo que lo hace ideal para iluminar áreas pequeñas. Además, su ángulo de apertura de 270° permite una iluminación uniforme en toda la habitación.



Código	Temper. de Color	Potencia	Base	Lúmenes	Vida útil	Pzs
IL070444	2200K	4W	E27	180 lm	15000H	6

Dimensiones

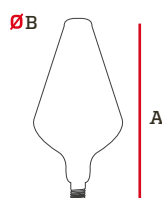

A	B
400mm	188mm

Foco de Filamento Grey Drop

Especificaciones

Tensión: 100-240V

Aplicaciones

Es la opción perfecta para aquellos que buscan una iluminación cálida y acogedora. Con su diseño elegante y moderno, este foco es ideal para cualquier espacio de tu hogar u oficina. Además, su bajo consumo de energía y larga vida útil lo convierten en una opción económica y sostenible.



Código	Temper. de Color	Potencia	Base	Lúmenes	Vida útil	Pzs
IL070439	2200K	4W	E27	50 lm	15000H	20

Dimensiones

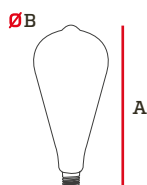

A	ØB
275mm	130mm

Foco de Filamento Cup

Especificaciones

Tensión: 120V

Aplicaciones

Este foco LED de alta calidad ofrece una luz cálida y acogedora, perfecta para crear ambientes relajantes y confortables. Además, su diseño tubular y filamento visible le da un toque vintage y elegante a cualquier espacio. Con una potencia de 4W y una vida útil de hasta 15,000 horas, este foco es una excelente opción para ahorrar energía y dinero a largo plazo.



Lúmenes
Luz Cálida



E27



Vida útil
15.000H

Código	Temper. de Color	Potencia	Base	Lúmenes	Vida útil	Pzs
IL070443	2200K	4W	E27	180 lm	15000H	6

Dimensiones

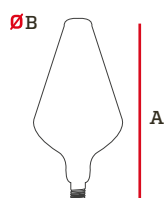

A	B
400mm	188mm

Foco de Filamento Drop

Especificaciones

Tensión: 100-240V

Aplicaciones

Es la opción perfecta para aquellos que buscan una iluminación cálida y acogedora en su hogar. Con su diseño tubular y filamento visible, este foco es ideal para lámparas de mesa, apliques de pared y otros accesorios de iluminación decorativos. Además, su bajo consumo de energía y larga vida útil lo convierten en una opción económica y sostenible.

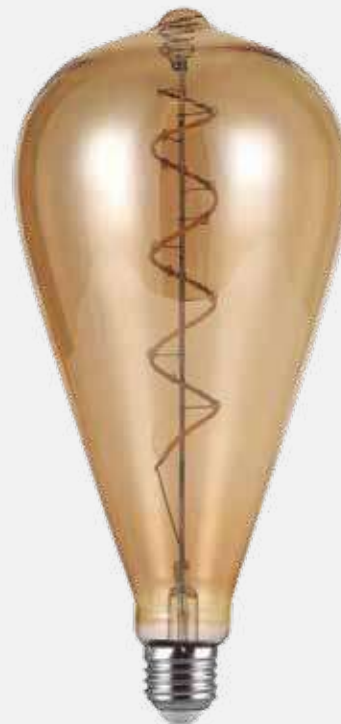

Código	Temper. de Color	Potencia	Base	Lúmenes	Vida útil	Pzs
IL070438	2200K	4W	E27	180 lm	15000H	20

Dimensiones

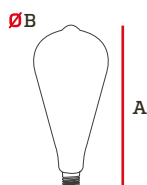

A	ØB
275mm	130mm

Foco de Filamento Estrella

Especificaciones

Tensión: 120V

Aplicaciones

Es la opción perfecta para aquellos que buscan una iluminación cálida y acogedora. Con su diseño tubular y filamento LED, este foco ofrece una luz suave y agradable que crea un ambiente relajante en cualquier espacio. Además, su bajo consumo de energía y larga vida útil lo convierten en una opción económica y sostenible.



Lúmenes
Luz Cálida



E27



Vida útil
15.000H

Código	Temper. de Color	Potencia	Base	Lúmenes	Vida útil	Pzs
IL070442	2200K	4W	E27	180 lm	15000H	6

Dimensiones

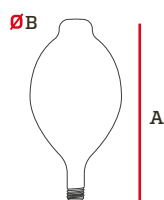

A	B
340mm	180mm

Foco de Filamento Luna

Especificaciones

Tensión: 120V

Aplicaciones

Es la opción perfecta para crear un ambiente cálido y acogedor en cualquier espacio. Con su diseño circular y filamento visible, este foco es ideal para lámparas de estilo vintage o industrial. Además, su bajo consumo de energía y larga vida útil lo hacen una opción económica y sostenible.

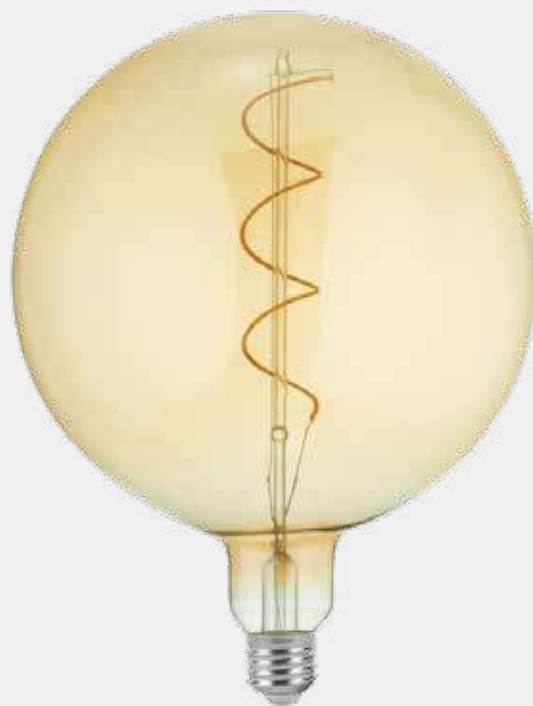

Código	Temper. de Color	Potencia	Base	Lúmenes	Vida útil	Pzs
IL070441	2200K	4W	E27	180 lm	15000H	4

Dimensiones

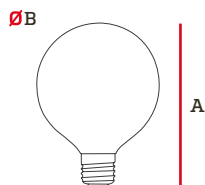

A	B
270mm	200mm

Foco de Filamento Nube

Especificaciones

Tensión: 100-240V

Aplicaciones

Es la opción perfecta para aquellos que buscan una iluminación cálida y acogedora. Con su diseño tubular y filamento LED, este foco ofrece una luz suave y agradable que crea un ambiente relajante en cualquier espacio. Además, su bajo consumo de energía y larga vida útil lo convierten en una opción económica y sostenible.



Lúmenes
Luz Cálida



E27



Vida útil
15.000H

Código	Temper. de Color	Potencia	Base	Lúmenes	Vida útil	Pzs
IL070440	2200K	4W	E27	150 lm	15000H	20

Dimensiones

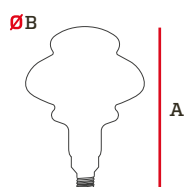

A	B
225mm	165mm

Foco de Filamento S14 Piccolo

Especificaciones

Tensión: 100-130V/60Hz

CRI: 80

Aplicaciones

El Foco Filamento LED Piccolo S14 es la opción perfecta para aquellos que buscan una iluminación cálida y acogedora en su hogar. Con una potencia de 0.75W y una temperatura de color de 2700K, este foco ofrece una luz suave y agradable para cualquier ambiente. Además, su diseño de filamento LED lo hace más eficiente y duradero que los focos tradicionales.



Lúmenes
Luz Cálida



E27



Vida útil
15.000H

Código	Temper. de Color	Potencia	Base	Lúmenes	Ángulo apertura	Vida útil	Pzs
IL070457	2700K	1W	E27	60 lm	330°	15000H	200

Dimensiones

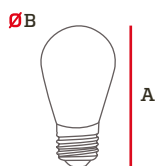

A	B
90mm	40mm

Foco de Filamento S14 Piccolo

Especificaciones

Tensión: 100-130V/60Hz

CRI: 80

Aplicaciones

El Foco Filamento LED Piccolo S14 verde es un producto de alta calidad que ofrece una iluminación eficiente y duradera. Con su diseño elegante y moderno, este foco LED es perfecto para cualquier ambiente, ya sea en el hogar o en el trabajo. Su bajo consumo de energía y su larga vida útil lo convierten en una opción económica y ecológica. Además, su luz verde crea un ambiente relajante y acogedor.



Código	Temper. de Color	Potencia	Base	Lúmenes	Ángulo apertura	Vida útil	Pzs
IL070458	Verde	1W	E27	-	330°	15000H	200

Dimensiones

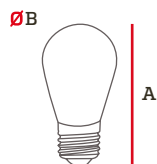

A	B
90mm	40mm

Foco de Filamento S14 Piccolo

Especificaciones

Tensión: 100-130V/60Hz

CRI: 80

Aplicaciones

El Foco Filamento LED Piccolo S14 rojo es la opción perfecta para darle un toque de color a tus espacios. Con una vida útil de 15000 horas y un ángulo de apertura de 330°, este foco es ideal para iluminar cualquier ambiente. Además, su diseño de filamento LED te garantiza un ahorro energético significativo.



Código	Temper. de Color	Potencia	Base	Lúmenes	Ángulo apertura	Vida útil	Pzs
IL070459	Rojo	1W	E27	-	330°	15000H	200

Dimensiones

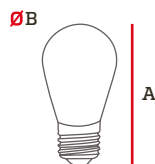

A	B
90mm	40mm

Foco de Filamento G40 Iris

Especificaciones

Tensión: 100-130V/60Hz

CRI: 80

Aplicaciones

El Foco Filamento LED luz clara es la mejor opción para iluminar tus espacios con estilo y eficiencia. Con su tecnología LED de última generación, este foco ofrece una luz clara y brillante de 2700K, que crea un ambiente cálido y acogedor. Además, su bajo consumo de energía de 0.5-0.6W y su larga vida útil lo convierten en una opción económica y sostenible.



Código	Temper. de Color	Potencia	Base	Lúmenes	Ángulo apertura	Vida útil	Pzs
IL070427	2700K	1W	E12	35 lm	330°	15000H	200

Dimensiones

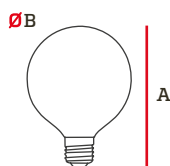

ØA	B
110mm	80mm

Foco de Filamento G40 Iris

Especificaciones

Tensión: 100-130V/60Hz

CRI: 80

Aplicaciones

El Foco Filamento LED G40 azul es la opción perfecta para aquellos que buscan una iluminación elegante y moderna. Con su diseño de filamento LED, este foco ofrece una luz suave y cálida que crea un ambiente acogedor en cualquier espacio. Además, su bajo consumo de energía lo hace una opción económica y amigable con el medio ambiente.



Código	Temper. de Color	Potencia	Base	Lúmenes	Ángulo apertura	Vida útil	Pzs
IL070428	Azul	1W	E12	-	330°	15000H	200

Dimensiones

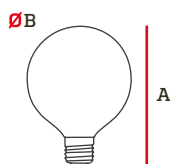

ØA	B
110mm	80mm

Foco de Filamento G40 Iris

Especificaciones

Tensión: 100-130V/60Hz

CRI: 80

Aplicaciones

El Foco Filamento LED G40 rojo es la opción perfecta para aquellos que buscan una iluminación de calidad y eficiente. Con su tecnología LED, este foco consume muy poca energía y tiene una vida útil mucho más larga que los focos tradicionales. Además, su diseño de filamento le da un toque vintage y elegante a cualquier espacio.



Código	Temper. de Color	Potencia	Base	Lúmenes	Ángulo apertura	Vida útil	Pzs
IL070429	Rojo	1W	E12	-	330°	15000H	200

Dimensiones

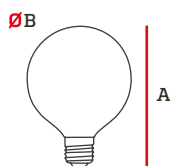

ØA	B
110mm	80mm

Foco de Filamento G40 Iris

Especificaciones

Tensión: 100-130V/60Hz

CRI: 80

Aplicaciones

El Foco Filamento LED amarillo es un producto de alta calidad que ofrece una iluminación cálida y acogedora en cualquier espacio. Con su diseño de filamento LED, este foco es una excelente opción para aquellos que buscan una alternativa más eficiente y duradera a los focos tradicionales. Su bajo consumo de energía y larga vida útil lo hacen una opción económica y ecológica. Además, su tono amarillo crea una atmósfera relajante y agradable.



Código	Temper. de Color	Potencia	Base	Lúmenes	Ángulo apertura	Vida útil	Pzs
IL070430	Amarillo	1W	E12	-	330°	15000H	200

Dimensiones

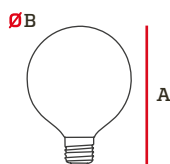

ØA	B
110mm	80mm

Foco de Filamento G40 Iris

Especificaciones

Tensión: 100-130V/60Hz
CRI: 80

Aplicaciones

El Foco Filamento LED en color verde es la opción perfecta para iluminar tus espacios con estilo y eficiencia. Con una vida útil de hasta 25,000 horas, este LED es una alternativa duradera y económica a los focos tradicionales. Además, su diseño de filamento crea un efecto decorativo único que hará resaltar cualquier ambiente.



Código	Temper. de Color	Potencia	Base	Lúmenes	Ángulo apertura	Vida útil	Pzs
IL070431	Verde	1W	E12	-	330°	15000H	200

Dimensiones

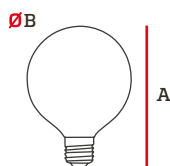

ØA	B
110mm	80mm

Foco de Filamento G45 Iris Max

Especificaciones

Tensión: 100-130V/60Hz

CRI: 80

Aplicaciones

El Foco Filamento LED es la mejor opción para iluminar tus espacios con estilo y eficiencia. Con su tecnología LED de última generación, este foco ofrece una luz clara y brillante de 2700K, que crea un ambiente cálido y acogedor. Además, su bajo consumo de energía de 0.5-0.6W y su larga vida útil lo convierten en una opción económica y sostenible.



Lúmenes
Luz Cálida



E27



Vida útil
15.000H

Código	Temper. de Color	Potencia	Base	Lúmenes	Ángulo apertura	Vida útil	Pzs
IL070432	2700K	1W	E27	35 lm	330°	15000H	200

Dimensiones

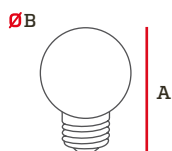

ØA	B
75mm	45mm

Foco de Filamento G45 Iris Max

Especificaciones

Tensión: 100-130V/60Hz

CRI: 80

Aplicaciones

El Foco Filamento LED G45 azul es la opción perfecta para aquellos que buscan una iluminación moderna y eficiente. Con su diseño de filamento LED, este foco ofrece una luz brillante y uniforme, mientras que su tonalidad azul crea un ambiente relajante y acogedor. Además, su bajo consumo de energía lo hace una opción económica y amigable con el medio ambiente.



Código	Temper. de Color	Potencia	Base	Lúmenes	Ángulo apertura	Vida útil	Pzs
IL070433	Azul	1W	E27	-	330°	15000H	200

Dimensiones

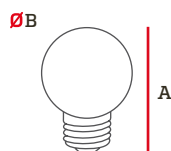

ØA	B
75mm	45mm

Foco de Filamento G45 Iris

Especificaciones

Tensión: 100-130V/60Hz

CRI: 80

Aplicaciones

El Foco Filamento LED G45 rojo es la opción perfecta para aquellos que buscan una iluminación de calidad y estilo. Con su diseño de filamento LED, este foco ofrece una luz cálida y agradable, mientras que su color rojo lo hace ideal para crear ambientes acogedores y con personalidad. Además, su bajo consumo de energía lo convierte en una opción eco-amigable y económica.



Vida útil
15.000H

Código	Temper. de Color	Potencia	Base	Lúmenes	Ángulo apertura	Vida útil	Pzs
IL070434	Rojo	1W	E27	-	330°	15000H	200

Dimensiones

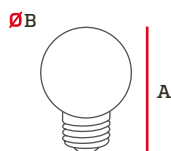

ØA	B
75mm	45mm

Foco de Filamento G45 Iris

Especificaciones

Tensión: 100-130V/60Hz

CRI: 80

Aplicaciones

El Foco Filamento LED G45 amarillo es la opción perfecta para aquellos que buscan una iluminación cálida y acogedora en su hogar. Con su tecnología LED de alta eficiencia energética, este foco consume muy poca energía y tiene una vida útil de hasta 25,000 horas. Además, su diseño de filamento expuesto le da un toque vintage y elegante a cualquier espacio.



Vida útil
15.000H

Código	Temper. de Color	Potencia	Base	Lúmenes	Ángulo apertura	Vida útil	Pzs
IL070435	Amarillo	1W	E27	-	330°	15000H	200

Dimensiones

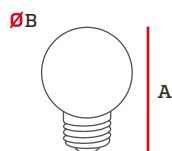

ØA	B
75mm	45mm

Foco de Filamento G45 Iris

Especificaciones

Tensión: 100-130V/60Hz

CRI: 80

Aplicaciones

El Foco Filamento LED G45 verde es un producto de alta calidad que ofrece una iluminación eficiente y duradera. Con su diseño de filamento LED, este foco proporciona una luz suave y cálida que crea un ambiente acogedor en cualquier espacio.



Vida útil
15.000H

Código	Temper. de Color	Potencia	Base	Lúmenes	Ángulo apertura	Vida útil	Pzs
IL070436	Verde	1W	E27	-	330°	15000H	200

Dimensiones

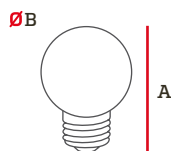

ØA	B
75mm	45mm

Serie especializada



Mini Campana

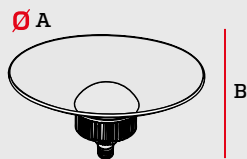

Magnolia



Plus Industrial

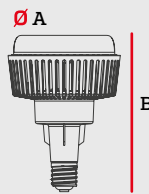

Cubierta

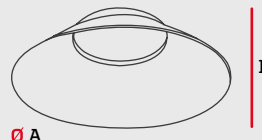

Código	Temper. de color	Potencia	Lúmenes	Base	Tensión	Ángulo de apertura	Vida Útil	Garantía	AXB (mm)	Pzs
--------	------------------	----------	---------	------	---------	--------------------	-----------	----------	----------	-----



Mini Campana

IL100024	6500K	30W	2500lm	E27	110-240V	120°	35000H	2 años	295x160mm	6
----------	-------	-----	--------	-----	----------	------	--------	--------	-----------	---



Magnolia ornamental

IL070290	6500K	50W	4500lm	E27	100-240V	330°	20000H	2 años	108x264mm	20
----------	-------	-----	--------	-----	----------	------	--------	--------	-----------	----

Factor de potencia: >0.9
IRC 80



Plus Industrial

IL070141	6500K	60W	5700lm	E27	110-240V	120°	25000H	2 años	170x230mm	6
IL070302	6500K	80W	8000lm	E40	110-240V	120°	25000H	2 años	170x230mm	4
IL070303	6500K	100W	10000lm	E40	110-240V	120°	25000H	2 años	190x275mm	4
IL070304	6500K	120W	12000lm	E40	110-240V	120°	25000H	2 años	190x275mm	4

Factor de potencia: >0.9



Cubierta plástica para foco Plus Industrial 60W-80W

IL079991	-	-	-	-	-	-	-	2 años	360x100mm	6
----------	---	---	---	---	---	---	---	--------	-----------	---

Cubierta plástica para foco Plus Industrial 100W-120W

IL079992	-	-	-	-	-	-	-	2 años	410x120mm	4
----------	---	---	---	---	---	---	---	--------	-----------	---

Foco Choclo ornamental



Especificaciones

El diseño del foco ofrece total aprovechamiento de la luz en carcasas encapsuladas ornamentales, puesto que éstas permiten la emisión solo a través de sus caras laterales, precisamente donde se encuentran dispuestos los paneles LED.

Ideal para reemplazar luminarias ornamentales de 100W MH.

No requiere de balastos, ignitores o capacitores para operar.

La cubierta de la base protege al equipo eléctrico contra la humedad y la vibración.

Cuenta con protección de descargas de hasta 2.5KV.

Su estructura de paneles permite disipar el calor de una manera óptima mientras opera, y mantiene los elementos externos lejos de componentes eléctricos.

Factor de potencia: >0.9

Eficiencia lumínica: 116 lm/W

Tensión: 100-277V

#	Código	Temper. de color	Potencia	Lúmenes	Base	Vida Útil	Pzs
1	IL070175	4000K	35W	5000lm	E27	50000H	24
2	IL070388	5000K	35W	5000lm	E27	35000H	24
3	IL070293	5000K	45W	5200lm	E27	35000H	12

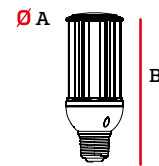

A	B
90mm	220mm

Foco Flora ornamental



Especificaciones

Los paneles LED laterales son ajustables, lo que permite abrir o cerrar el foco para aprovechar al máximo la estructura de la carcasa. Los paneles pueden desplegarse hasta 180°.

Su estructura permite disipar el calor de manera óptima mientras opera.

Su diseño a prueba de agua le permite continuar trabajando bajo condiciones climáticas variables.

Ángulo de apertura del haz de luz: Ajustable

Eficiencia: 142 lúmenes/watt.

Factor de potencia: >0.9

Tensión: 100-240V

Aplicaciones

Es ideal para ser utilizada en exterior para alumbrar plazas o parques.

En faroles decorativos para pared, parques y plazas.

#	Código	Temper. de color	Potencia	Lúmenes	Base	Vida Útil	Pzs
1	IL070174	4000K	60W	8500lm	E27	50000H	6
2	IL070280	5000K	60W	8500lm	E27	50000H	6

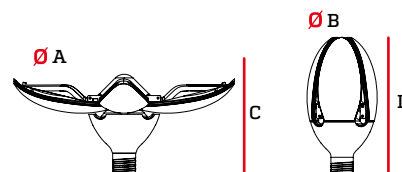

A	B
350mm	125.5mm
C	D
169mm	252.8mm

Foco A60 con sensor

Especificaciones

Tensión: 100-240V

Aplicaciones

Es la solución perfecta para iluminar tus espacios con eficiencia y seguridad. Con su sensor de movimiento, podrás ahorrar energía y prolongar su vida útil. Además, su luz blanca fría de 6500K te brindará una iluminación clara y brillante.



Código	Temper. de Color	Potencia	Base	Lúmenes	Ángulo de apertura	Vida útil	Pzs
IL070426	6500K	9W	E27	810 lm	200°	15000H	100

Dimensiones

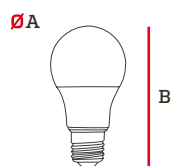

ØA	B
60mm	118mm

Foco de Emergencia A60

Especificaciones

Tensión: 100-240V
CRI: 80

Aplicaciones

El Foco Bola de Emergencia LED A60 es la solución perfecta para iluminar tus espacios en caso de emergencia. Con su tecnología LED de alta eficiencia energética, este foco te brinda una luz blanca y brillante de 6500K, que te permitirá ver con claridad en situaciones de baja visibilidad. Además, su diseño compacto y resistente lo hace ideal para cualquier tipo de ambiente.



Código	Temper. de Color	Potencia	Base	Lúmenes	Vida útil	Pzs
IL070451	6500K	7W	E27	600 lm	15000H	100

Dimensiones

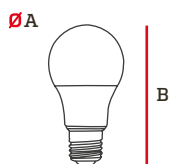

ØA	B
60mm	118mm

Foco A3

Especificaciones

Tensión: 12-36V DC

Aplicaciones

Es la solución perfecta para iluminar cualquier espacio con eficiencia y durabilidad. Con su luz blanca fría de 6500K y su potencia de 9W, este foco LED es ideal para iluminar áreas de trabajo, oficinas, hogares y más. Además, su vida útil de 15000 horas y su bajo consumo de energía lo convierten en una opción económica y amigable con el medio ambiente.



Código	Temper. de Color	Potencia	Base	Lúmenes	Vida útil	Pzs
IL070454	6500K	9W	E27	850 lm	15000H	50

Dimensiones

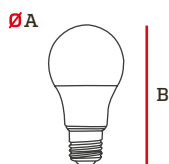

ØA	B
60mm	118mm

Foco A60

Especificaciones

Tensión: 100-240V
CRI: 80

Aplicaciones

El Foco LED A60 es la mejor opción para iluminar tus espacios con eficiencia y estilo. Con su tecnología LED de alta calidad, este foco ofrece una luz blanca fría y brillante, perfecta para ambientes modernos y sofisticados. Además, su larga vida útil de hasta 15,000 horas y su amplio ángulo de apertura de 200° garantizan una iluminación uniforme y duradera en cualquier lugar de tu hogar u oficina.



Código	Temper. de Color	Potencia	Base	Lúmenes	Vida útil	Pzs
IL070452	3000K	15W	E27	1300 lm	15000H	100

Dimensiones

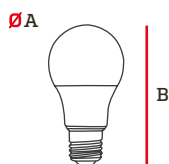

ØA	B
60mm	118mm

Foco A60

Especificaciones

Tensión: 100-240V

Aplicaciones

El Foco bola LED A60 de 9W es una solución de iluminación eficiente y de bajo consumo, ideal para uso doméstico y comercial. Su base E27 lo hace muy fácil de instalar. Su temperatura de color de 6500K proporciona una luz blanca fría, perfecta para crear ambientes luminosos y claros. Gracias a sus 800 lúmenes, ofrece una iluminación potente que cubre amplios espacios.



Código	Temper. de Color	Potencia	Base	Lúmenes	Vida útil	Pzs
IL070460	6500K	9W	E27	800 lm	15000H	100

Dimensiones

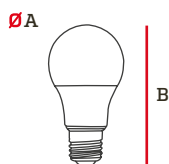

ØA	B
60mm	118mm

Foco A60

Especificaciones

Tensión: 100-240V
CRI: 80

Aplicaciones

El Foco LED A60 es la mejor opción para iluminar tus espacios con eficiencia y estilo. Con su tecnología LED de alta calidad, este foco ofrece una luz blanca fría y brillante, perfecta para ambientes modernos y sofisticados. Además, su larga vida útil de hasta 15,000 horas y su amplio ángulo de apertura de 200° garantizan una iluminación uniforme y duradera en cualquier lugar de tu hogar u oficina.



Código	Temper. de Color	Potencia	Base	Lúmenes	Vida útil	Pzs
IL070453	6500K	15W	E27	1300 lm	15000H	100

Dimensiones

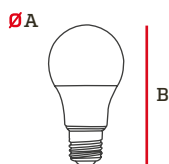

ØA	B
60mm	118mm



Foco de halogenuro metálico

#	Código	Potencia	Temp. de color	IRC	Lúmenes	Base	Vida Útil	Pzs
1	IL070035	250W	4200K	65	21000lm	E40	15000H	20
2	IL070036	400W	4200K	65	36000lm	E40	15000H	12

* Requiere KIT de encendido: balasto, capacitor e ignitor.

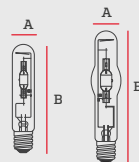

#	A	B
1	46mm	225mm
2	62mm	285mm

Alta Temperatura
 Ángulo de Apertura 250°
 Alta potencia
 2 AÑOS GARANTIZADOS



Foco de halogenuro metálico

#	Código	Potencia	Temp. de color	IRC	Lúmenes	Vida Útil	Base	Pzs
1	IL070032	150W	4200K	65	14000lm	10000H	E27	20
2	IL070028	250W	4200K	65	21000lm	15000H	E40	20
3	IL070029	400W	4200K	65	36000lm	15000H	E40	12

* Requiere KIT de encendido: balasto, capacitor e ignitor.

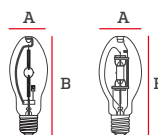

#	A	B
1	60mm	119mm
2	90mm	220mm
3	120mm	280mm

Alta Temperatura
 Ángulo de Apertura 250°
 Alta potencia
 2 AÑOS GARANTIZADOS



Foco de halogenuro metálico

#	Código	Potencia	Temp. de color	IRC	Lúmenes	Vida Útil	Base	Pzs
1	IL070038	1000W	4200K	70	107000lm	15000H	E40	6
2	IL070031	1500W	4200K	70	162000lm	5000H	E40	6

* Requiere KIT de encendido: balasto, capacitor e ignitor.

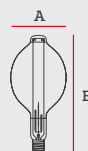

#	A	B
1-2	180mm	380mm

1 AÑO GARANTIZADO



Foco de sodio

Código	Potencia	Temp. de color	Lúmenes	Vida Útil	Tensión	Base	Pzs
IL070037	250W	2000K	32500lm	32000H	220V-240V	E40	22

* Requiere KIT de encendido: balasto, capacitor e ignitor.

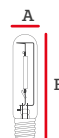

A	B
46mm	250mm

Alta Temperatura
 Ángulo de Apertura 250°
 Alta potencia
 1 AÑO GARANTIZADO



**Iluminación
industrial**



Canopy

Luminaria de gasolinera



Grado de Protección



Disipación de calor



Dimerizable



RoHS



Luminaria diseñada para estaciones de servicio. Cuenta con un cuerpo de aluminio fundido cubierto con pintura electrostática. Posee un excelente sistema de disipación de calor fabricado de aluminio extruido, para garantizarle una máxima vida útil.

APLICACIONES

Comercial e industrial.

TEMPERATURA DE COLOR

Luz neutral.

CURVA FOTOMÉTRICA

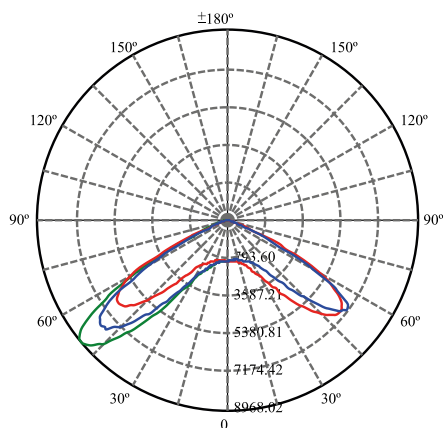

DIMENSIONES

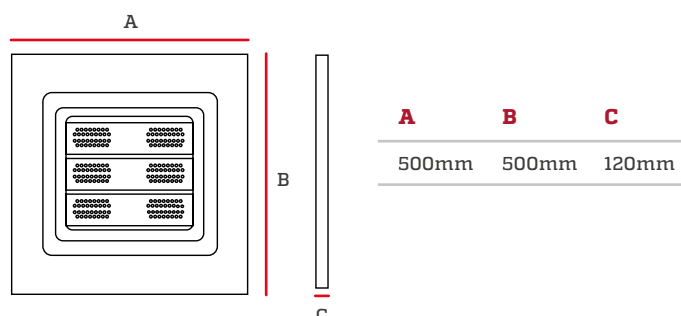

ESPECIFICACIONES

Modelo	Luminaria de Gasolinera
Potencia	150W
Lúmenes	16500lm
Temperatura de color	5000K
Ángulo de apertura	120°
F.P.	>0.9
Grado de protección	65 - Driver IP 67
IRC	80
DIM	0-10V
Tensión	100-240V/277V
Vida útil	50.000 H
Código	IL100011
Pzs	1

Luminaria de gasolinera



Grado de Protección



Disipación de calor



RoHS



Luminaria compacta. Diseñada para estaciones de servicio. Cuenta con un cuerpo de aluminio fundido cubierto con pintura electrostática. Posee un excelente sistema de disipación de calor fabricado de aluminio extruido, para garantizarle una máxima vida útil.

APLICACIONES

Comercial e industrial.

TEMPERATURA DE COLOR

Luz neutral.

DIMENSIONES

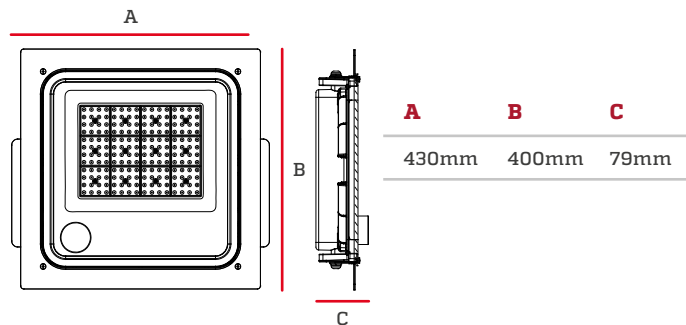

ESPECIFICACIONES

Modelo	Luminaria de Gasolinera
Potencia	100W
Lúmenes	16000lm
Temperatura de color	5000K
Ángulo de apertura	120°
F.P.	>0.95
Grado de protección	IP66, IK10
IRC	70
Frecuencia	50/60Hz
Tensión	180-277 VAC
Vida útil	50.000 H
Código	IL100095
Pzs	1



Luminaria de estacionamiento



RoHS



5 AÑOS GARANTIZADOS



Grado de protección



Dimerizable



ESPECIFICACIONES

Luminaria anti-deslumbramiento diseñada para generar confort visual al usuario.

Estructura con excelente disipación de calor que le permite estar encendida por extensos periodos de tiempo.

Equipada con una cubierta de lentes ópticos diseñados con precisión Ideal para montaje en techo, mas consta de un orificio trasero para instalación en tubo.

Es de fácil instalación; y cuenta con un confiable seguro que permite abrir para realizar mantenimiento.

DATOS

PROTECCIÓN CONTRA FILTRACIONES IP65

La luminaria está diseñada para ser colocada en interiores, pero cuenta con un recubrimiento que asegura la impermeabilidad de la estructura en caso de tormentas, y evita filtraciones durante lluvia. El IP65 le permite soportar condiciones atmosféricas variables.

Código	Temper. de color	Potencia	Lúmenes	Ángulo Apertura	IRC	F.P.	Tensión	Vida Útil	Pzs
IL170029	5000K	60W	9000 lm	147°x147°	70	0.9	100-240VAC	50000H	1

DIMENSIONES

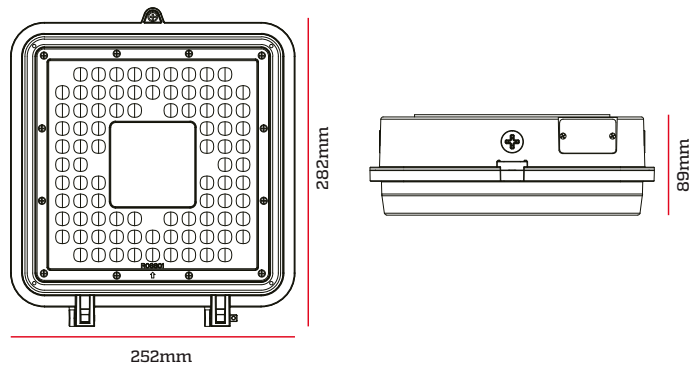

CURVA FOTOMÉTRICA

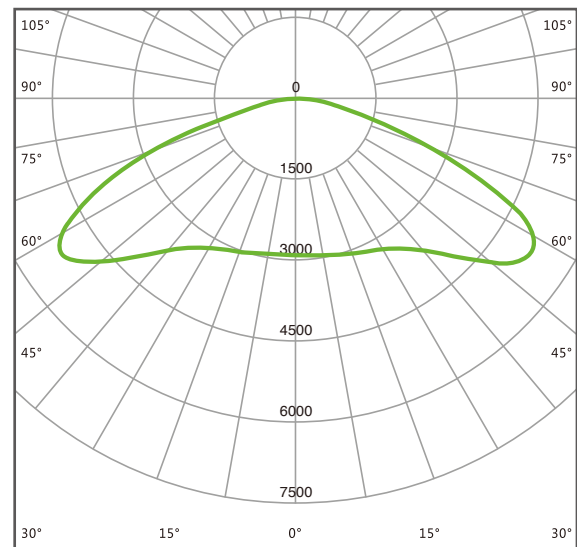

APLICACIÓN

La moderna tecnología SMD y la distribución de luz tipo V que despliega esta luminaria, la convierten en el equipo perfecto para iluminar estacionamientos.



INSTALACIÓN



Montaje en el techo





Luminarias lineales

Carcasa hermética



RoHS



ESPECIFICACIONES

Cuerpo resistente de ABS, cuenta con un difusor de policarbonato para brindar uniformidad a la emisión de luz.

El equipo está provisto de accesorios para instalación.

No incluye balasto, motor de arranque o tubos; el equipo está listo para conectar tubos led.

Compatible con tubos T8.

Se puede convertir a T5.

#	Código	Tensión	Capacidad de Potencia	Ángulo de apertura	Base	Pzs
1	IL110042	110-220V	2x9W	120°	G13	10
2	IL110041	110-220V	2x18W	120°	G13	10

DIMENSIONES



#	A	B	C
1	660mm	102mm	72mm
2	1262mm	102mm	72mm

Accesorios para instalación



Taco Fisher FB
2 Pcs



Tornillo #8
2 Pcs



Vincha
6 Pzs (IL110041)
8 Pzs (IL110042)



Prensa Estopa
1 Pc



Vincha para suspender
2 Pcs



Soporte G13
4 Pc



Acople para sobreponer
2 Pcs

Luminaria Hermética Led

Aplicaciones

Es la solución perfecta para iluminar espacios interiores y exteriores con una alta eficiencia energética. Con un flujo luminoso de 120LM/W y un índice de reproducción cromática de 80, esta luminaria ofrece una luz blanca y brillante que resalta los colores y detalles de cualquier ambiente. Además, su diseño hermético la hace resistente al agua y al polvo, lo que la convierte en una opción ideal para lugares con condiciones climáticas extremas.



Especificaciones

Tensión: 100-277V

Factor de Potencia: 0.9

CRI: 80



Código	Temper. de Color	Potencia	Lúmenes	Ángulo apertura	Vida útil	Pzs
IL100102	6500K	18W	2160 lm	120°	25000H	12

Dimensiones

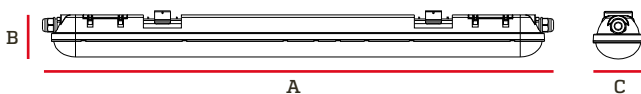

A	B	C
600mm	66mm	76mm

Luminaria Hermética Led

Aplicaciones

Es la solución perfecta para iluminar espacios interiores y exteriores con una alta eficiencia energética. Con un flujo luminoso de 120LM/W y un índice de reproducción cromática de 80, esta luminaria ofrece una luz blanca y brillante que resalta los colores y detalles de cualquier ambiente. Además, su diseño hermético la hace resistente al agua y al polvo, lo que la convierte en una opción ideal para lugares con condiciones climáticas extremas.



Especificaciones

Tensión: 100-277V
Factor de Potencia: 0.9
CRI: 80



Código	Temper. de Color	Potencia	Lúmenes	Ángulo apertura	Vida útil	Pzs
IL100104	6500K	36W	4320 lm	120°	25000H	12

Dimensiones

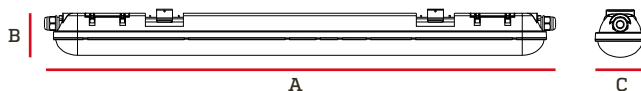

A	B	C
1200mm	66mm	76mm

Luminaria Hermética Led

Aplicaciones

Es la solución perfecta para iluminar espacios interiores y exteriores con una alta eficiencia energética. Con un flujo luminoso de 120LM/W y un índice de reproducción cromática de 80, esta luminaria ofrece una luz blanca y brillante que resalta los colores y detalles de cualquier ambiente. Además, su diseño hermético la hace resistente al agua y al polvo, lo que la convierte en una opción ideal para lugares con condiciones climáticas extremas.



Especificaciones

Tensión: 100-277V
Factor de Potencia: 0.9
CRI: 80



Código	Temper. de Color	Potencia	Lúmenes	Ángulo apertura	Vida útil	Pzs
IL100105	6500K	58W	6960 lm	120°	25000H	12

Dimensiones

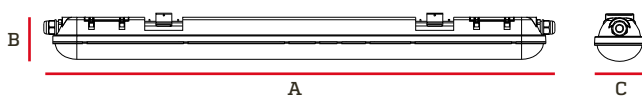

A	B	C
1500mm	66mm	76mm

Luminaria Delta

RoHS
CE



ESPECIFICACIONES

Impermeable y resistente al polvo altamente duradera y robusta. Diseñado para que la iluminación industrial pueda cumplir con la mayoría de las aplicaciones. Su carcasa de policarbonato está fundida a partir de un solo molde. El flexible libre de óxido y corrosión. Abrazaderas de montaje para pared/techo proporciona muy fácil instalación. Este moderno y eficiente tri-proof es la solución de iluminación, ideal para fábricas y áreas de producción, estacionamientos, pasillos, almacenes y trasteros, escaleras, etc.



Código	Temper. de color	Potencia	Lúmenes	IRC	F.P.	Tensión	Vida Útil	Pzs
IL100099	5000K	40W	5200 lm	>80	>0.9	100-277V	50000H	12

DIMENSIONES

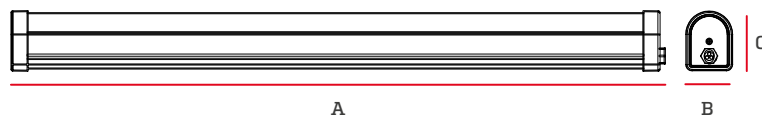

A	B	C
1200mm	43.3mm	55.3mm

CURVA FOTOMÉTRICA

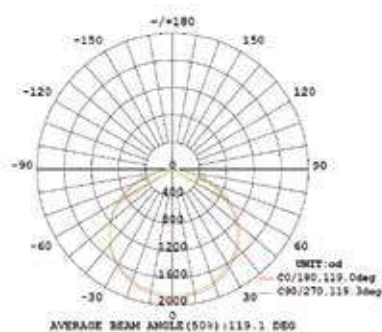



Luminaria lineal para galpón



RoHS



Grado de protección



Dimerizable



DATOS

Esta luminaria debe ser colocada en espacios lejos de gases inflamables, y a una altura no mayor de 20m.

PROTECCIÓN CONTRA FILTRACIONES IP65

La luminaria está diseñada para ser colocada en interiores, pero cuenta con un recubrimiento que asegura la impermeabilidad de la estructura en caso de tormentas, y evita filtraciones durante lluvia. El IP65 le permite soportar condiciones atmosféricas variables.

ESPECIFICACIONES

Está diseñada para ser instalada en áreas interiores como galpones, fábricas y espacios industriales amplios.

Cuenta con una excelente disipación de calor y permite reemplazar a luminarias lineales tradicionales con tecnología HID.

Cuenta con un dimerizador capaz de mantener el nivel general de luz con una atenuación continua, suave y sin defectos.

Código	Temper. de color	Potencia	Lúmenes	Ángulo de Apertura	IRC	F.P.	Tensión	Vida Útil	Pzs
IL170027	5000K	150W	19500 lm	50°x90°	80	0.9	100-240V	50000H	1
IL170028	5000K	200W	26000 lm	50°x90°	80	0.9	100-240V	50000H	1

CURVA FOTOMÉTRICA

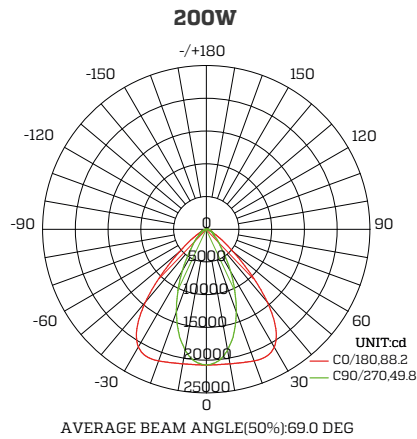
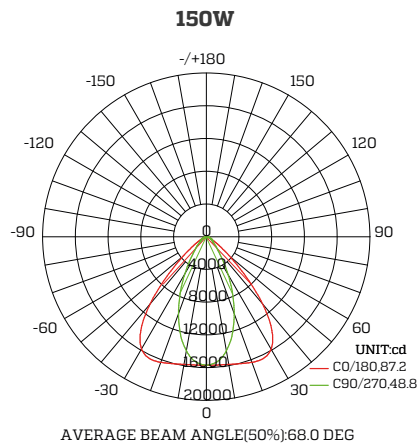

CURVAS ISOMÉTRICAS 50°X90°

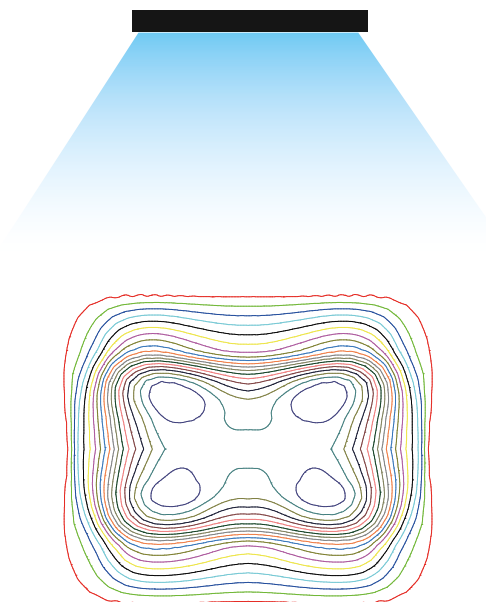

APLICACIÓN

Es ideal para ser instalada en pasillos de galpones industriales; su diseño alargado, su ángulo de apertura y su capacidad para distribuir la luz de manera uniforme, permite aprovechar el despliegue lumínico en los estantes de cada lado equitativamente y sin ningún tipo de pérdida.

DIMENSIONES

150W

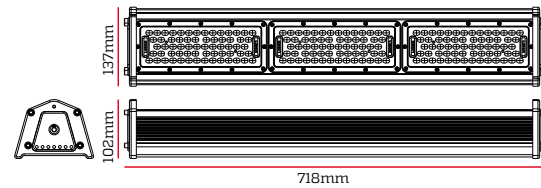

200W

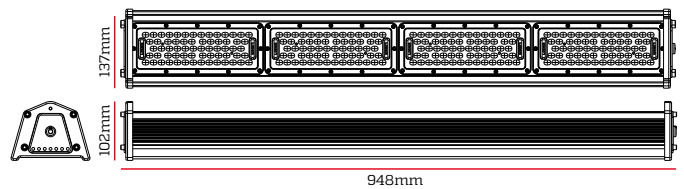

MONTAJE



Montaje de suspensión

ACCESORIOS

Luminaria incluye accesorios



Línea de seguridad

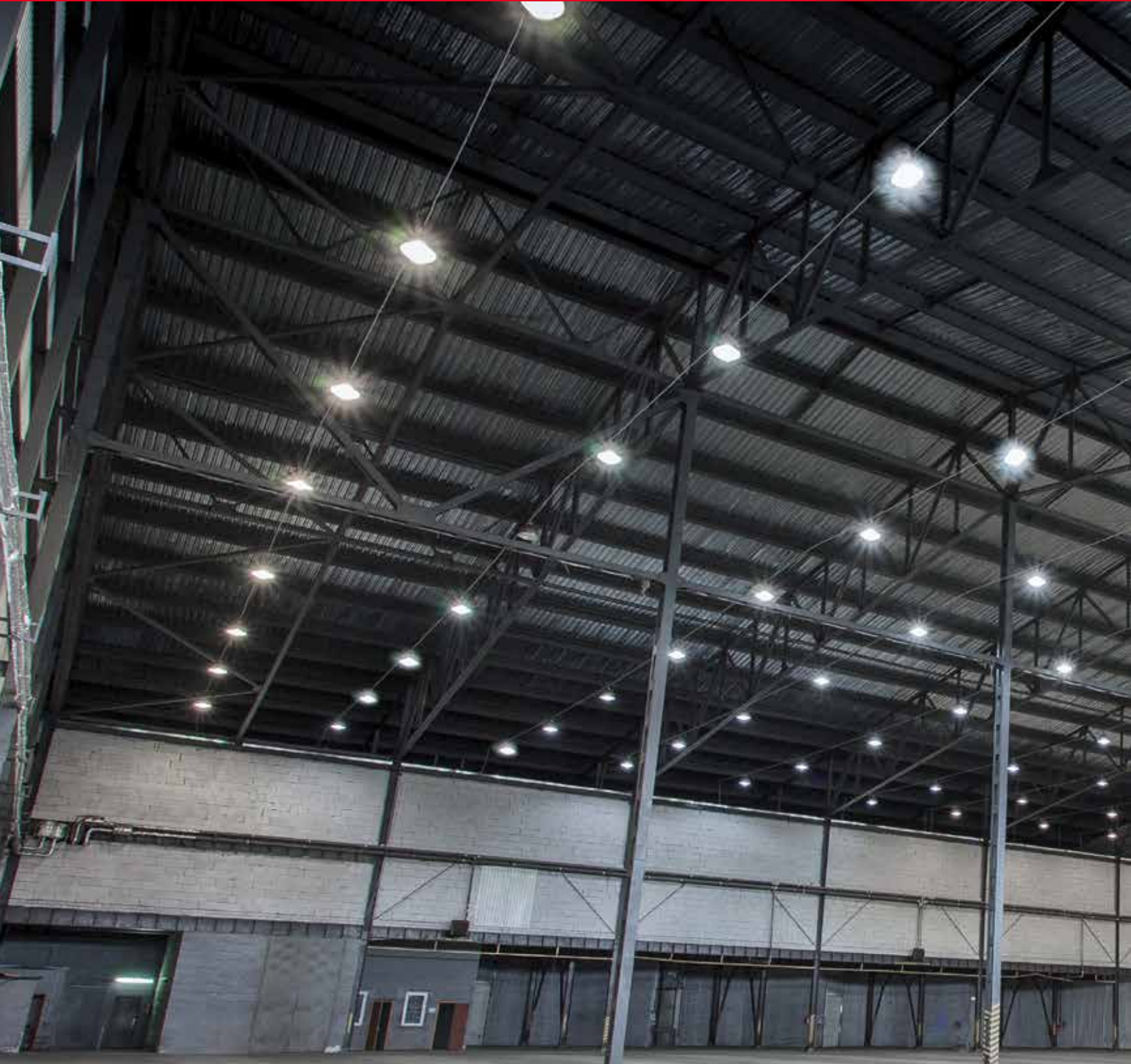

High Bay



Luminaria Ares Pro 2



Encendido instantáneo



Libre de mercurio



135 lm/W



Disipación de calor

180
LIBRAS

Grado de Protección



Grado de Protección



Luminaria con nuevo diseño ideal para espacios industriales. Proporciona una iluminación adecuada indispensable para mejorar la productividad de una manera eficiente y remplazan a las luminarias de halógenos metálicos en naves industriales.

Las luminarias Ares Pro 2 fueron diseñadas con esta idea de eficiencia en mente. La lámpara utiliza tecnología de punta para ofrecer la mayor cantidad de lúmenes con el menor consumo de watts posible, ayudando así al ahorro energético.

PROTECCIÓN IP65

Luminaria totalmente impermeabilizada contra partículas de polvo y descargas de agua desde cualquier dirección, haciéndola apta para funcionar correctamente en cualquier tipo de clima y ante condiciones atmosféricas variables.

APLICACIONES

Ares Pro 2 puede ser utilizada tanto en interiores, almacenes, galpones, talleres, gimnasios y fábricas.

TEMPERATURA DE COLOR

Luz fría.

ESTRUCTURA EXTERNA

La luminaria está diseñada como una estructura de una sola pieza para su fácil instalación. La lámpara debe ser suspendida de la argolla principal de la estructura, pero además cuenta con un cable de seguridad que la ancla al techo para proporcionar mayor estabilidad a la luminaria.

Cuenta con tornillería de acero inoxidable y un lente inastillable de policarbonato (soporta impactos de más de 45 libras).

Es una luminaria compacta y ligera (6 lbs) y de fácil instalación. Está provista de un casco de aluminio de alta calidad que disipa el calor evitando que la luminaria se caliente, permitiendo que el equipo funcione de manera eficiente todo el tiempo

ESPECIFICACIONES

- Chip Lumiled 2835 protegido por IP
- Sensor tipo NEMA, rápida y fácil instalación en campo
- Protección contra sobretensiones: 4KV
- Ángulo de apertura del haz de luz: 120°
- Eficiencia: 135 lúmenes/watt.
- Distribución uniforme circular de la luz.
- Vida útil: 50.000 horas

CERTIFICACIONES

UL, FCC, DLC, CE(LVD,EMC)

ESTRUCTURA ELÉCTRICA

El equipo permite un encendido y apagado instantáneo y es dimerizable.

Equipo diseñado para regulación de corriente constante e incorporado dentro de la luminaria. El dispositivo se encuentra precableado sobre una placa de acero galvanizada, protegida y cubierta por una carcasa de aluminio.

ACCESORIO

Tiene la capacidad de incorporar accesorios que potencian y ayudan para un rendimiento más avanzado. El sensor de movimiento es uno de ellos.

Código	Item	Tensión	Dimerizable	Certificados
IL100083	Sensor de movimiento	DC 12V	0-10V	CE RoHs

#	Código	Temp. de color	Potencia	Lúmenes	Ángulo de Apertura	IRC	Tensión	Vida útil	Dimerizable	Pzs
1	IL100080	5700K	150W	20250 lm	120°	80	120-277V	50000H	1-10V	1
2	IL100081	5700K	200W	27000 lm	120°	80	120-277V	50000H	1-10V	1



DIMENSIONES

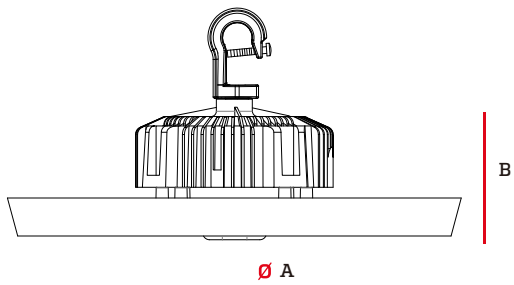

#	A	B
1	340 mm	102.5 mm
2	380 mm	113 mm

CURVA FOTOMÉTRICA

150W

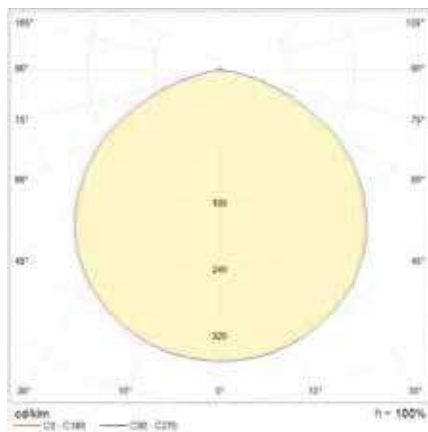

200W

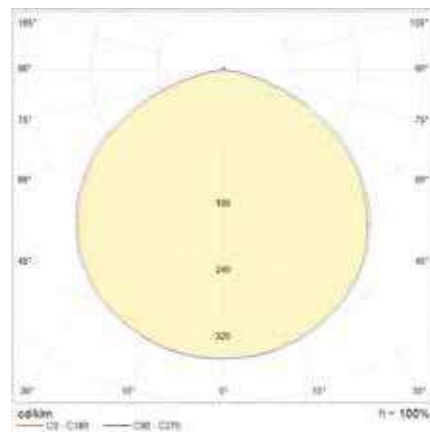

Luminaria Ícaro



Encendido instantáneo



Libre de mercurio



120 lm/W



Disipación de calor



Grado de Protección



APLICACIONES

Uso interior: Talleres, fábricas, puertas de peaje, almacenes, supermercados, sala de exposiciones, galpones y estadios.

DIAGRAMA DE CONEXIÓN

Asegúrese de que la electricidad de los cables con los que está trabajando esté apagada

El cable de esta luminaria no puede ser reemplazado; si el cable está dañado, la luminaria no puede ser instalada.

Los cables deben conectarse al bloque de terminales. Este bloque de terminales debe ubicarse en una caja aislada y reforzada con protección IP65.

Antes de seguir el diagrama de conexión, preste atención a la tensión, y a la capacidad de conexión.

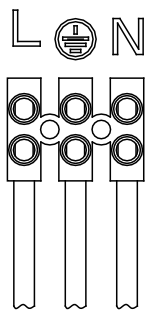

Voltaje de aislamiento nominal al menos 450V.

Capacidad nominal de conexión 1.5-2.5mm².

DIMENSIONES

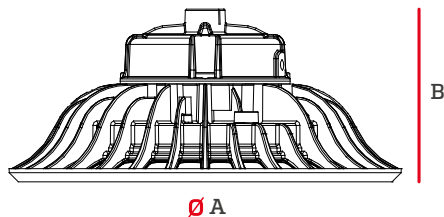

INSTRUCCIONES DE INSTALACIÓN

Antes de comenzar la instalación, asegúrese de que los cables estén desconectados.

1. Coloque el anillo de montaje en la carcasa.
2. Fije el tornillo en el lateral para que permanezca ajustado.
3. Coloque la cadena en el aro.
4. Conecte los cables de entrada a la caja de conexiones disponible.
5. Encienda la alimentación para asegurarse de que la luz está funcionando.

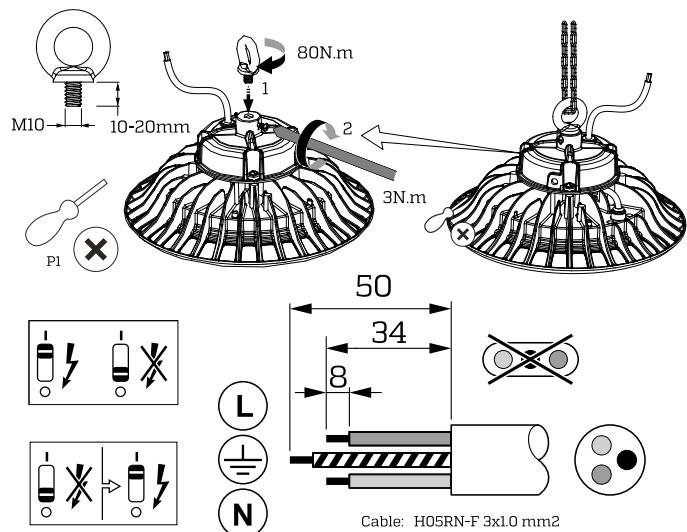

Cable: H05RN-F 3x1.0 mm²
60245IEC57
N: Azul
L: Café
GND: Amarillo-Verde

#	A	B
1	350mm	139.5mm
2	390mm	165.5mm

#	Código	Temp. de color	Potencia	Lúmenes	Ángulo Apertura	IRC	Tensión	Vida útil	Pzs
1	IL100050	6500K	100W	12000 lm	120°	70	100-240V	50000H	1
2	IL100045	6500K	150W	18000 lm	120°	70	100-240V	50000H	1
2	IL100046	6500K	200W	24000 lm	120°	70	100-240V	50000H	1

Permite montaje Retrofit, es decir que puede ser instalada en sistemas HID preexistentes, retirando ignitor y balasto.

Protección de voltaje: 5Kv

Es una luminaria liviana, lo que permite su traslado con comodidad.

Carcasa de aluminio fundido resistente de una sola pieza y vidrio anti-impactos.

Cuenta con protección ante filtraciones de polvo y líquidos. Y puede ser limpiado con paño y una solución suave, no abrasiva, para vidrio.

Excelente disipación de calor y haz de luz uniforme.



Mayor relación lumen / vatio que otras luminarias de la misma categoría.

CURVA FOTOMÉTRICA

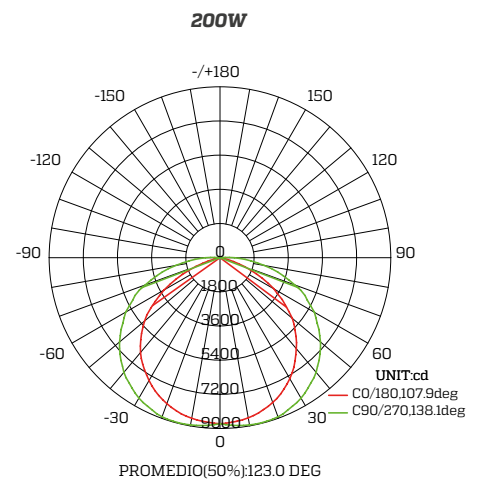
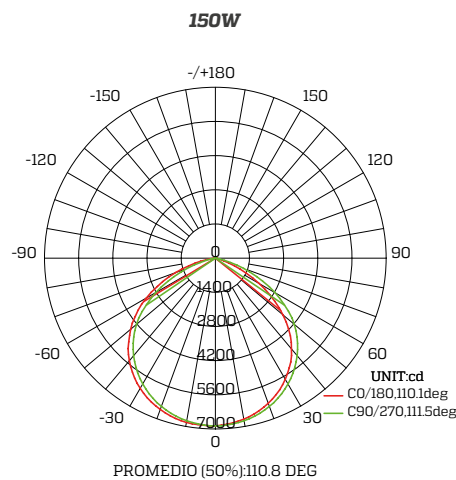
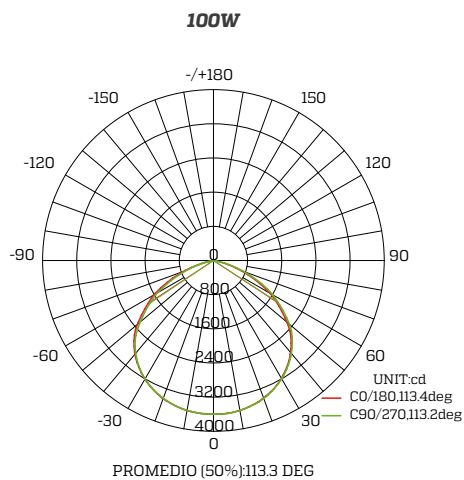

Luminaria Creta

110 lm/W

RoHS **CE**

Luminaria diseñada y fabricada con un nuevo diseño que la hace ideal para alumbrar espacios industriales. Brinda una iluminación adecuada e indispensable para potenciar los espacios de luz de manera eficiente y productiva. Su desarrollo fue pensado para reemplazar a las luminarias de halogenuros metálicos en naves industriales. Sus elementos de fabricación hacen que la Luminaria Creta tenga un costo económico pero sin dejar de lado su funcionalidad.

PROTECCIÓN IP65

Luminaria totalmente impermeabilizada contra partículas de polvo y descargas de agua desde cualquier dirección, haciéndola apta para funcionar correctamente en cualquier tipo de clima y ante condiciones atmosféricas variables.

APLICACIONES

Uso interior: Talleres, fábricas, puertas de peaje, almacenes, supermercados, sala de exposiciones y galpones.

TEMPERATURA DE COLOR

Luz fría.

ESTRUCTURA EXTERNA

La luminaria está diseñada como una estructura de una sola pieza para su fácil instalación. La lámpara debe ser suspendida de la argolla principal de la estructura. Cuenta con tornillería de acero inoxidable y un lente inastillable de policarbonato.

Es una luminaria compacta, ligera y de fácil instalación. Está provista de un casco de aluminio de alta calidad que disipa el calor evitando que la luminaria se caliente, permitiendo que el equipo funcione de manera eficiente todo el tiempo.

ESPECIFICACIONES

- Ángulo de apertura del haz de luz: 110°
- Eficiencia: 110 lúmenes/watt.
- Distribución uniforme circular de la luz.
- Vida útil: 50.000 horas

CERTIFICACIONES

CE, ROHS

INSTRUCCIONES DE INSTALACIÓN

1. Este accesorio es un anillo de caída.
2. De acuerdo con su necesidad debe elegir una ubicación de instalación adecuada. Precaución: La firmeza del lugar de instalación debe ser compatible y soportar el peso de este producto.
3. Seleccione un gancho de soporte de carga seguro y confiable para instalar en la posición de soporte de carga, asegúrese de que el gancho esté instalado firmemente.
4. Apriete la tuerca anti-afloje sobre la caja del impulsor, en caso de que se afloje el anillo de suspensión.
5. Asegúrese de que la tuerca anti-afloje esté apretada, luego fije el anillo de suspensión en el gancho.

#	Código	Temp. de color	Potencia	Lúmenes	Ángulo de Apertura	IRC	F.P.	Tensión	Vida útil	Pzs
1	IL100085	6500K	100W	11000 lm	110°	≥80	≥0.9	100-240V	50000H	1
2	IL100086	6500K	150W	165000 lm	110°	≥80	≥0.9	100-240V	50000H	1
2	IL100087	6500K	200W	22000 lm	110°	≥80	≥0.9	100-240V	50000H	1



DIMENSIONES

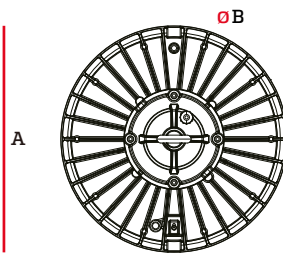
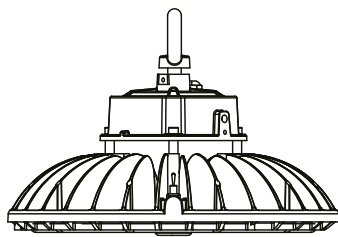

#	A	B
1-2	125.7 mm	205.8 mm
3	131.6 mm	205 mm

Carcasa campana colgante



Especificaciones

Cuerpo de acrílico

Cadena de suspensión ajustable

Código	Potencia	Tensión	Base	Medida	Pzs
IL110039	60W	110V	E27	14"	10



A	B
355mm	900mm

Campana plus



Especificaciones

#	Código	Potencia	Tensión	Base	Foco	Medida	Pzs
1	IL110035	250-400W	208-220-240V	E40	-	19"	1
2	IL100017*	400W	208-220-240V	E40	-	19"	1

*Armado: Campana + Kit

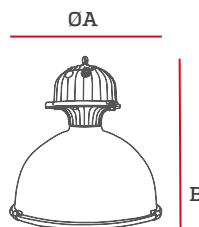

#	A	B
1-2	490mm	610mm

A photograph of a park at night, featuring ornamental streetlights and solar-powered lights. The scene is overlaid with a red color. The text is in white, bold font.

**Iluminación
Ornamental,
Vía Pública y Solar**



Minipostes y apliques ornamentales

Mini poste Wisel



Especificaciones

Tensión: 100-240V

Código	Temper. de color	Potencia	Lúmenes	Vida Útil	Pzs
IL180095	3000K	8W	450lm	30000H	4

Dimensiones

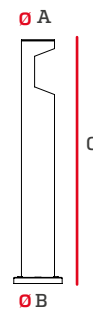

A	B	C
108mm	158mm	800mm

Curva Fotométrica

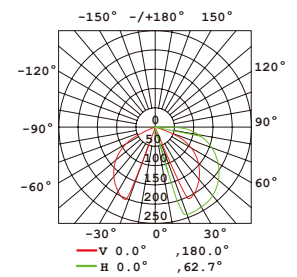

Mini poste Nero Portale



Especificaciones

Tensión: 100-240V

Cuerpo elaborado en aluminio de alta calidad.

Superficie protegida con acabados de grafeno.

Provisto de difusor de vidrio templado

Anillo de silicona para ajustar el vidrio y otorgar mayor hermetismo.

Código	Temper. de color	Potencia	Lúmenes	Vida Útil	Pzs
IL180084	3000K	8W	380lm	30000H	4

Dimensiones

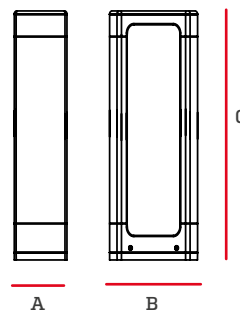

A	B	C
120mm	200mm	800mm

Curva Fotométrica

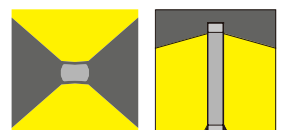
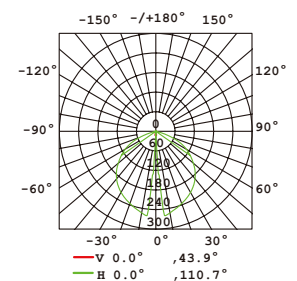

Luminaria Licht Mini poste de piso



Especificaciones

Material: Aluminio y vidrio.

Código	Potencia	Tensión	Base	Acabado	Pzs
IL030195	100W	110-240V	E27	Negro	20

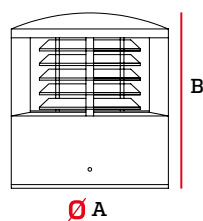

A	B
215mm	240mm



1 AÑO GARANTIZADO

Luminaria mini poste y applique Nimbo

Especificaciones

Ventanal de policarbonato resistente a impactos y cuerpo elaborado de aleación de aluminio fundido de calidad premium.

Provisto de un recubrimiento de polvo de poliéster que lo vuelve resistente a los rayos UV.

Tornillería de acero inoxidable, resistente a la humedad y a la corrosión.

#	Código	Potencia Máxima	Tensión	Base	Acabado	Pzs
1	IL180010	20W	110V	E27	Grafito	4
2	IL030014	20W	110-120V	E27	Grafito	4

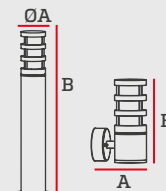

#	A	B
1	143mm	630mm
2	148mm	238mm



1 AÑO GARANTIZADO

Luminaria mini poste y applique Torpil

Especificaciones

Ventanal de policarbonato resistente a impactos.

Cuerpo elaborado de aleación de aluminio fundido de calidad premium.

Provisto de un recubrimiento de polvo de poliéster que lo vuelve resistente a los rayos UV.

Tornillería de acero inoxidable, resistente a la humedad y a la corrosión.

#	Código	Potencia Máxima	Tensión	Base	Acabado	Pzs
1	IL180062	100W	100-240V	E27	Negro	1
2	IL180065	100W	100-240V	E27	Negro	1

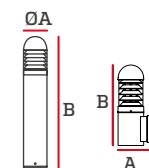

#	A	B
1	160mm	1015mm
2	160mm	365mm



Aplique Navis de exterior

Código	Base	Acabado	Pzs
IL030020	E27	Grafito	20



A	B
115mm	220mm



1 AÑO GARANTIZADO

Aplique Vapur de exterior

Código	Base	Acabado	Pzs
IL030021	E27	Grafito	20

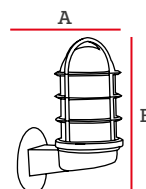

A	B
170mm	200mm

Mini poste Luce de piso

Especificaciones:

100-240V/50-60Hz

Cuerpo compacto y resistente para aplicaciones en exteriores y áreas húmedas, elaborado de aleación de aluminio fundido de calidad premium con acabado en color grafito y un difusor lechado. Provisto de un recubrimiento de polvo de poliéster que lo vuelve resistente a los rayos UV, resistente a la corrosión. Apto para varios modelos de focos con soporte E27. Ideal para camineras y áreas verdes en general.



Código	Potencia Máxima	Base	Acabado	Pzs
IL180136	15W	E27	Grafito	6

Dimensiones

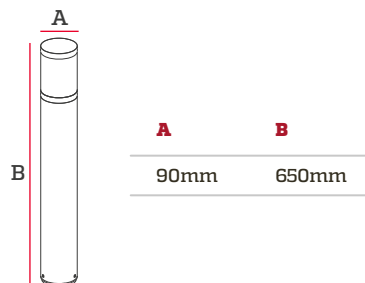

Mini poste Faucet de piso

Cuerpo compacto y resistente para aplicaciones en exteriores y áreas húmedas, elaborado de aleación de aluminio fundido de calidad premium con acabado en color grafito. Provisto de un recubrimiento de polvo de poliéster que lo vuelve resistente a los rayos UV, resistente a la corrosión. Provisto con leds de alta eficiencia y una tonalidad de luz cálida y comfortable. Ideal para camineras y áreas verdes en general.

Especificaciones:

100-240V/50-60Hz

CRI: 80



Código	Temper. de Color	Potencia	Lúmenes	Vida útil	Pzs
IL180137	3000K	7W	278 lm	50000H	100

Dimensiones



A	B	C
100mm	650mm	127mm



Postes ornamentales

Luminaria asimétrica Juno



El diseño moderno y la estructura simple se ajustan perfectamente en los alrededores de jardines, parques y estacionamientos.

DATOS

Cuenta con eficiencia luminica de 110 lm/W

Dimerizable de 0 - 10V

Protección IP66 / IK09

Factor de potencia: 0.95

Chip LED PHILIPS 5050

Driver LED INVETRONICS

PROTECCIÓN CONTRA FILTRACIONES

IP66

Cuenta con un recubrimiento que asegura la impermeabilidad de la estructura en caso de tormentas, y evita filtraciones durante lluvia o chorros de agua; protege además el equipo de partículas de polvo y agentes externos. Este recubrimiento incluso le permite a la luminaria soportar condiciones atmosféricas variables sin afectar su funcionamiento.

RESISTENTE A IMPACTOS IK09

Al ser un equipo que estará en constante exposición a golpes, ha sido diseñado para soportar impactos mecánicos. Es decir que su alta resistencia le permite soportar hasta 5 Joules de energía recibida directamente.

Código	Temper. de color	Potencia	Lúmenes	Protector de voltaje	IRC	F.P.	Tensión	Vida Útil	Pzs
IL170030	4000K	80W	8800 lm	20KV/10KA	70	0.95	100-240V	50000H	1

DIMENSIONES

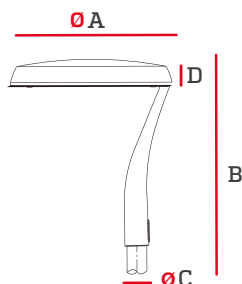

A	B	C	D
490	565	60	84

CURVA FOTOMÉTRICA

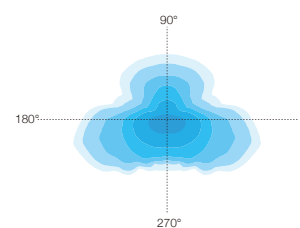
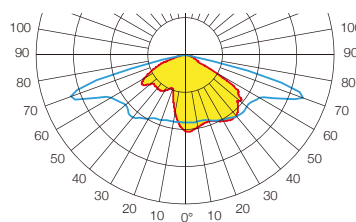

Poste cónico metálico

1 AÑOS GARANTIZADO ✓

ESPECIFICACIONES

Cuerpo resistente elaborado en acero galvanizado.

Ideal para instalarse en exteriores por anclaje.

La selección de materia prima de alta calidad lo hacen inmune a la corrosión.

Cuenta con tapa para conexión de cables y tornillo de seguridad.

Código	Metros	Color	Pzs
IL180092	4	Negro	1

INSTALACIÓN Y HERRAJES (MM)

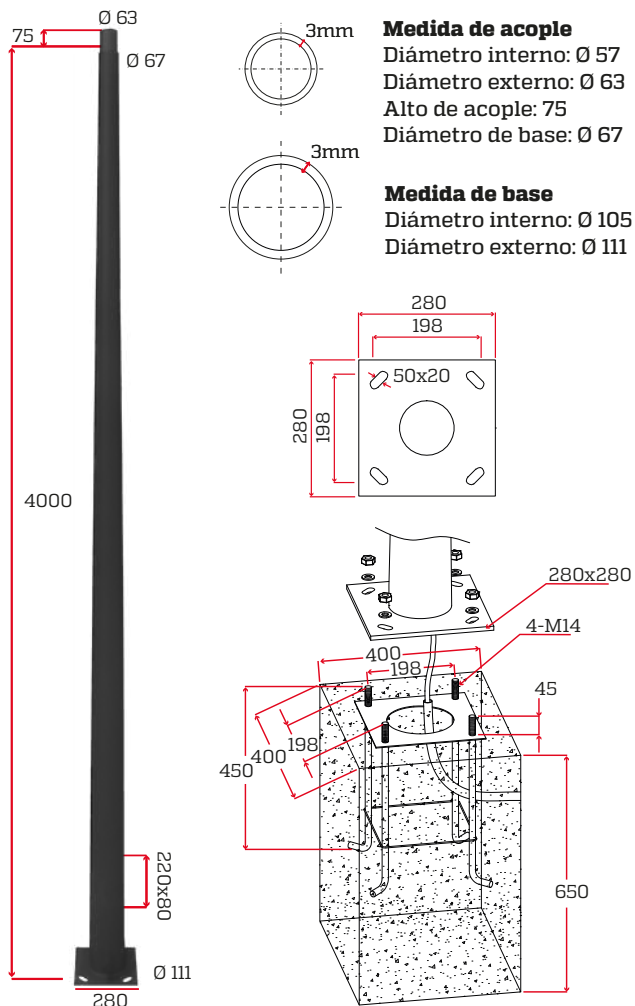

Luminaria Olimpo



Grado de Protección



Grado de Protección



Dimerizable



El diseño moderno y la estructura simple se ajustan perfectamente en los alrededores de jardines, parques y estacionamientos.

DATOS

Cuenta con eficiencia lumínica de 110 lm/W

Dimerizable de 0 - 10V

Protección IP66 / IK09

Factor de potencia: 0.95

Chip LED PHILIPS 5050

Driver LED INVETRONICS

PROTECCIÓN CONTRA FILTRACIONES

IP66

Cuenta con un recubrimiento que asegura la impermeabilidad de la estructura en caso de tormentas, y evita filtraciones durante lluvia o chorros de agua; protege además el equipo de partículas de polvo y agentes externos. Este recubrimiento incluso le permite a la luminaria soportar condiciones atmosféricas variables sin afectar su funcionamiento.

RESISTENTE A IMPACTOS IK09

Al ser un equipo que estará en constante exposición a golpes, ha sido diseñado para soportar impactos mecánicos. Es decir que su alta resistencia le permite soportar hasta 5 Joules de energía recibida directamente.

Código	Temper. de color	Potencia	Lúmenes	Protector de voltaje	IRC	F.P.	Tensión	Vida Útil	Pzs
IL170031	4000K	80W	8800 lm	20KV/10KA	70	0.95	100-240V	50000H	1

DIMENSIONES

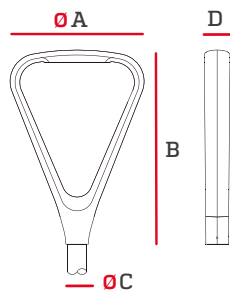

A	B	C	D
535	775	60	105

CURVA FOTOMÉTRICA

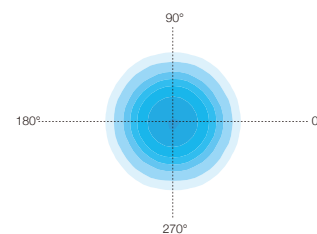
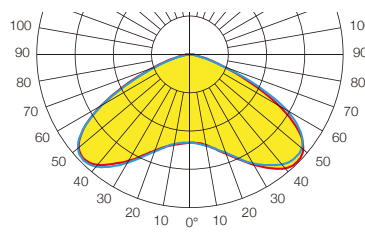

Poste cónico metálico

1 AÑOS GARANTIZADO

ESPECIFICACIONES

Cuerpo resistente elaborado en acero galvanizado.

Ideal para instalarse en exteriores por anclaje.

La selección de materia prima de alta calidad lo hacen inmune a la corrosión.

Cuenta con tapa para conexión de cables y tornillo de seguridad.

Código	Metros	Color	Pzs
IL180093	4	Gris	1

INSTALACIÓN Y HERRAJES (MM)

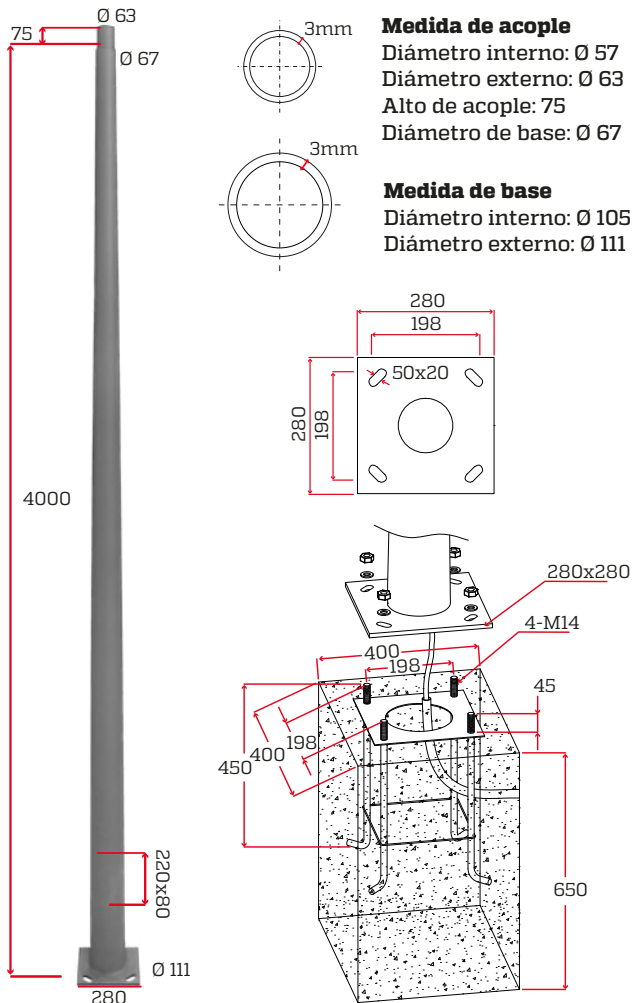

Poste metálico

1 AÑOS GARANTIZADO

ESPECIFICACIONES

Cuerpo resistente elaborado en acero galvanizado.

Ideal para instalarse en exteriores por anclaje.

La selección de materia prima de alta calidad lo hacen inmune a la corrosión.

Cuenta con tapa para conexión de cables y tornillo de seguridad.

INSTALACIÓN Y HERRAJES (MM)

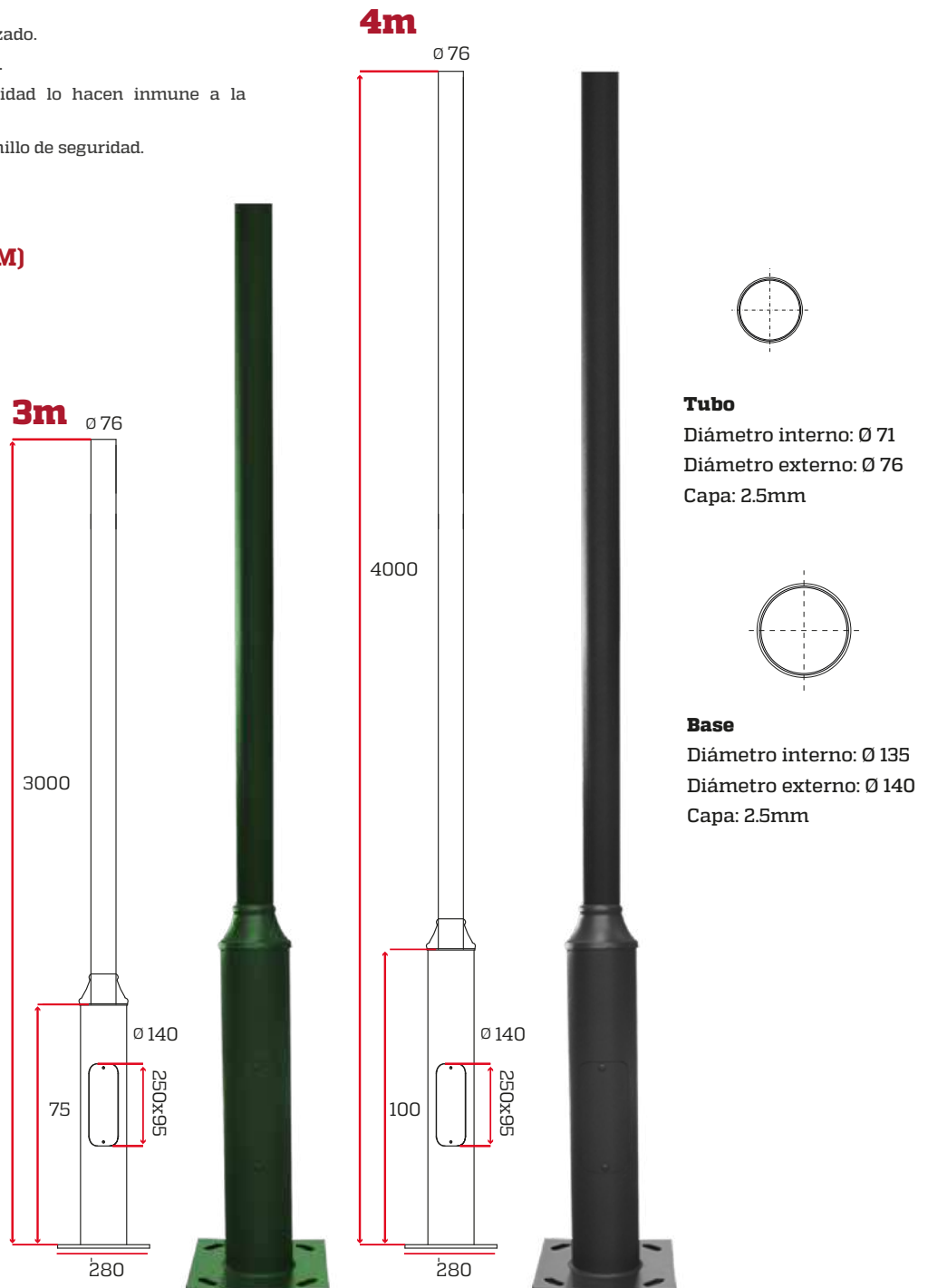
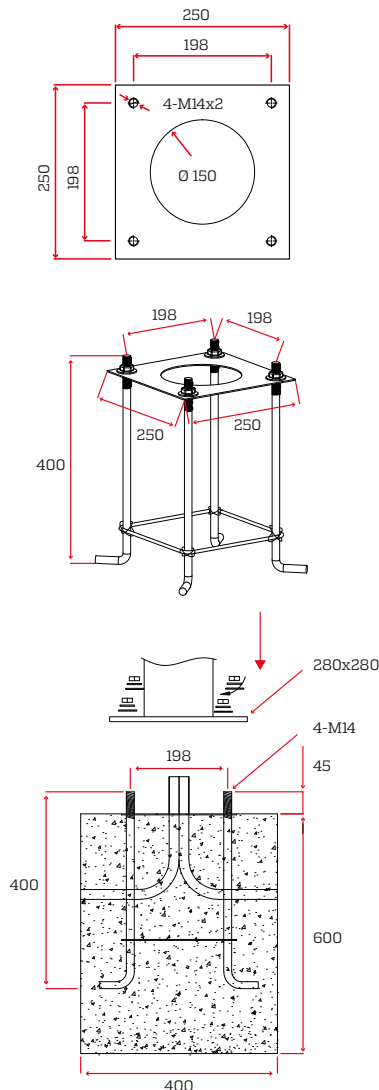

Código	Metros	Color	Pzs
IL180045	3	Verde	1
IL180047	3	Negro	1
IL180110*	4	Verde	1
IL180048	4	Negro	1

*Base redonda

Luminaria de jardín Castell



Vida útil
50.000 H



Grado de
Protección



ESPECIFICACIONES

Cuenta con grado de protección IP65.

Ahorro máximo de energía con larga vida útil.

Rendimiento óptimo y gran emisión la luz con inicio instantáneo.

Libre de parpadeo (flickering) y zumbido.

Luminaria ecológica sin mercurio.

Factor de potencia >0.95.

Eficiencia 120 lm/W.

#	Código ref.	Temper. de color	Potencia	Dimerizable	Ángulo Apertura	CRI	Tensión	Vida Útil	Pzs
1	IL180097	4000K	80W	0-10 V	120°	80	100-265V	50.000H	1
1	IL180098	5000K	80W	0-10 V	120°	80	100-265V	50.000H	1

Código

IL180097: ZGE-TYD376W376SMD-80LF

IL180098: ZGE-TYD376W376SMD-80LF

DIMENSIONES (mm)

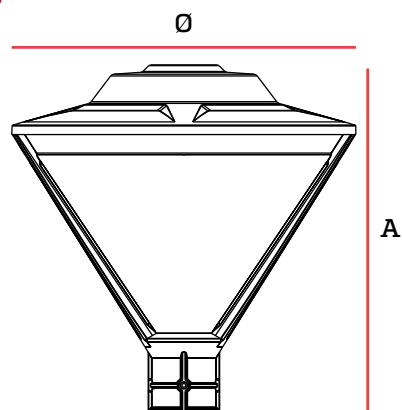

#	Ø	A
1, 2	377	380

Carcasa Farola ornamental



Especificaciones

Frecuencia 50/60 Hz
 Temperatura de trabajo 15°C ~ 50°C
 Cuenta con acrílico arenado

Código	Potencia Máxima	Tensión	Base	Pzs
IL170032	100W	100-240V	E27	1

Dimensiones

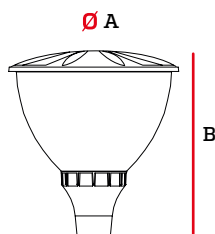

A	B
420mm	460mm

Carcasa ornamental



Especificaciones

Carcasa de aleación de aluminio fundido de alta calidad.
 Difusores de policarbonato transparente resistentes a impactos.
 Tornillería de acero inoxidable resistente al óxido y corrosión.
 El recubrimiento de pintura de poliéster la torna resistente a los rayos UV.
 Base para kit de encendido de alta descarga.

#	Código	Potencia	Tensión	Base	Acabado	Pzs
1	IL180033	70-150W	110-220V	E27	Negro	1
1	IL180034	70-150W	110-220V	E27	Verde	1

Dimensiones

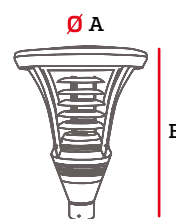

#	A	B
1	440mm	610mm

Instalación de postes

Para la colocación de los postes cónicos, se debe instalar la canastilla, que consiste en pernos "J" indicados para anclar este tipo de estructuras, en fundición sobre un plinto de hormigón, con la debida tubería para la conexión.

Es imprescindible instalar en un nicho de cemento y al fondo colocar piedra chispa para evitar que el agua se acumule.

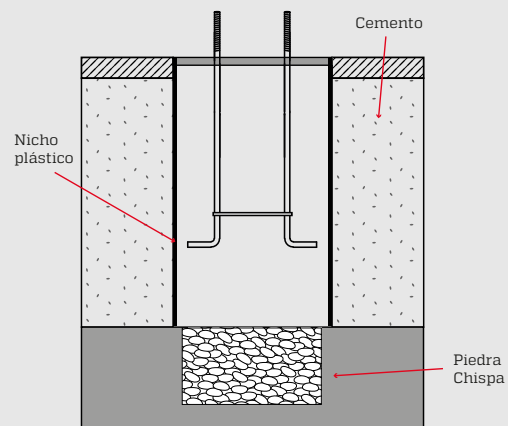

Set de luminarias

Código Luminarias	Luminaria		Código poste	Poste	Sistema de iluminación
IL170030	Juno	+	IL180092	Cónico metálico	LED
IL170031	Olimpo	+	IL180093	Cónico metálico	LED
IL180033	Carcasa ornamental	+	IL180047	Metálico	Base E27
IL180033	Carcasa ornamental	+	IL180048	Metálico	Base E27
IL170032	Carcasa Farola ornamental	+	IL180047	Metálico	Base E27
IL170032	Carcasa Farola ornamental	+	IL180048	Metálico	Base E27
IL180020	Poste ornamental		Incluido	Incluido	Base G5





Alumbrado público

Luminaria Minerva



Dimerizable



Encendido instantáneo



Libre de mercurio



Servicio de Acreditación Ecuatoriano

125

lm/W



Disipación de calor

5 AÑOS GARANTIZADOS



Grado de Protección



Grado de Protección

Cuenta con un diseño elegante, con tecnología de punta para ofrecer la mayor cantidad de lúmenes con el menor consumo de watts posible. Están cubiertas con una capa que las protege de filtraciones de agua y polvo, y han sido diseñadas para soportar fuertes impactos mecánicos.

PROTECCIÓN IP66

La protección IP66 consiste en un recubrimiento de pintura en polvo de poliéster, pulverizado electrostáticamente y sublimado al horno que asegura la impermeabilidad de la estructura en caso de tormentas, y evita filtraciones durante inundaciones; protege además el equipo de partículas de polvo y agentes externos. Este recubrimiento incluso le permite a la luminaria soportar condiciones atmosféricas variables sin afectar su funcionamiento.

RESISTENTE A IMPACTOS IK10

Al ser un equipo que estará en constante exposición a golpes, ha sido diseñado para soportar impactos mecánicos de 5 Kg desde 40 cm de altura. Es decir que su alta resistencia le permite soportar hasta 20 Joules de energía recibida directamente.

PROTECCIÓN DE VARIACIONES DE VOLTAJE 10KV

La alta eficiencia del dispositivo eléctrico del equipo, que se encuentra resguardado por una carcasa de aluminio, le permite funcionar regularmente y sin problemas, atenuando las variaciones transitorias de voltaje y cortocircuitos, mejorando significativamente la vida útil de la luminaria.

CERTIFICACIÓN SAE

Cuenta con el aval del Servicio de Acreditación Ecuatoriano, organismo encargado de evaluar la competencia técnica de productos y servicios, que garantiza seguridad y calidad para el consumo y comercialización nacional e internacional.

APLICACIONES

La Minerva puede ser utilizada como luminaria de alumbrado público en parques, plazoletas, avenidas y calles.

ESPECIFICACIONES

- Ángulo de apertura del haz de luz: 150°
- Eficiencia: 125 lúmenes/watt.
- Distribución uniforme de la luz.
- Vida útil: 50.000 horas de L70/50.000H
- Diseñadas para mantener una eficacia lumínica permanente y una cantidad de luz constante.

L70/50.000H

L70/50.000H es un indicador de calidad que hace referencia al flujo luminoso en combinación con una duración de combustión determinada. Es decir que la luz, tras 50000 horas de vida, aún presenta como mínimo un 70 % del flujo luminoso inicial.

ESTRUCTURA ELÉCTRICA

El driver está diseñado para la regulación de corriente constante. El dispositivo se encuentra incorporado dentro de la luminaria y precableado sobre una placa de acero galvanizada y protegida para sobretensiones de 20kA.

Regulación compatible con: PWM - 0-10V - R ajustable.

Presenta opciones de reducción de flujo: Doble nivel con línea de mando o con temporizador programable. / Multinivel con temporizador reprogramable / Telegestión.

#	Código	Temper. de color	Potencia	Lúmenes	Ángulo apertura	IRC	DIM	Tensión	Vida útil	Pzs
2	IL170021	5000K	150W	18000 lm	150°	70	0-10V	100-240V	50000H	1



DIMENSIONES

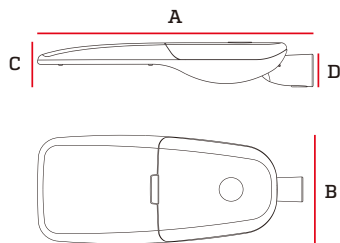

#	A	B	C	D
1	525mm	250mm	102mm	60x85
2	775mm	320mm	102mm	60x85

CURVA FOTOMÉTRICA

60W

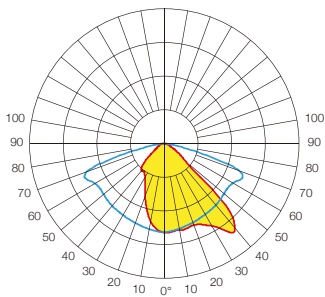

90W

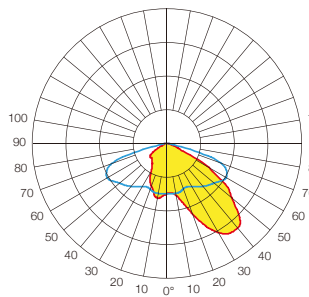

150W

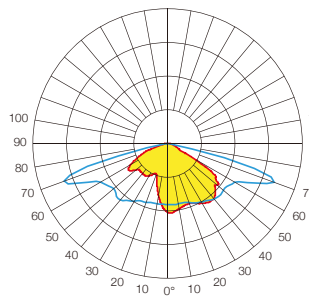

200W

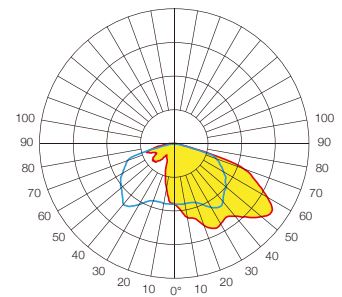

Carcasa Cobra



Servicio de
acreditación
Ecuatoriano



Grado de
protección



Grado de
protección



ESPECIFICACIONES

Cuerpo herméticamente sellado y protegido ante filtraciones de polvo y humedad.

Cuenta con un sistema ajustable de 0° a 30°C.

Carcasa elaborada en aluminio anodizado de calidad premium.

Vidrio temperado resistente a impactos mecánicos.

Materiales de nylon y metal cuidadosamente seleccionados para resistir el calor.

Herrajes de acero inoxidable para asegurar la resistencia a la corrosión.

DIMENSIONES (MM)

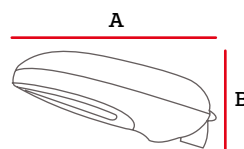

#	A	B
1-3	630mm	210mm

#	Código	Descripción	Potencia	Tensión	Base	Foco	Pzs
1	IL170006	Carcasa	-	-	E40	-	1
2	IL170024	Carcasa+Kit	400W	208-240-277V	E40	-	1

Borde con filamento de silicona y vincha de metal para mejor ajuste de la carcasa y evitar filtraciones.

Equipado con una amplia placa que ofrece versatilidad al momento de colocar un balasto.

El diseño permite una alta posibilidad de reflexión. La luz que se refleja en el difusor, es devuelta hacia la superficie con una capacidad superior al 85%.

La boquilla está ubicada en una posición opuesta al equipo, lo que permite mayor accesibilidad para realizar mantenimiento.



Fotocélula



Especificaciones

La fotocélula de silicio Maviju es ajustable y adecuada para luminarias de alumbrado público LED de alta gama

Apagado temprano al amanecer, para ahorrar más energía. ON < 20lx OFF > 80lx

Dispositivo protegido contra filtraciones de polvo, humedad y rayos UV. Base protegida contra impactos.

Apagado con retardo de tiempo para la protección de luminarias.

Código	Carga Máx.	Contacto de salida	Tensión	Frecuencia	Vida Útil	Pzs
EL160001	1000W	10A	110-227V	60Hz	10A	50

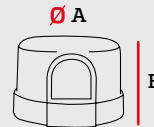

A	B
82mm	52mm

Base para Fotocélula



Código	Corriente	Tensión	Tensión Máxima	Temp. de Operación	Frecuencia	Pzs
ELO60042	15A	110-220V	480V	-40 a + 70°C	50-60Hz	50

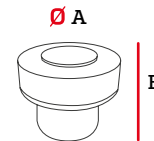

A	B
55mm	80mm



Kit de encendido para alta descarga

Especificaciones

Kit compuesto por: Balasto+Ignitor+Capacitor

Tensión: 208/220/240/277V

Rango de amperaje: 1-16A

Frecuencia: 60Hz

Ideal para usarse con luminarias de vapor de sodio o halogenuro metálico.



Código	Balasto	Ignitor	Capacitor	Foco	Pzs
EL120014	400W	35-400W	30uF	MH/HPS	1
EL120036	1000W	1000W	24uF	MH	1



A red-tinted photograph of a hallway. In the foreground, a door is visible with a glowing red exit sign above it. The hallway leads away into the distance. The overall color scheme is a monochromatic red, creating a sense of urgency or emergency.

Emergencia y Sensores



Salida

PUSH

Luminaria de Emergencia

Especificaciones

Tensión: 120/277V

Aplicaciones

La lámpara LED de emergencia 2x1.2W 6500K 120-277V es la solución perfecta para mantener la iluminación en caso de cortes de energía. Con una duración de 90 minutos y una batería recargable de 3.6V, esta lámpara es fácil de instalar y cuenta con protección UL para garantizar la seguridad. Además, su LED de alta calidad proporciona una luz brillante y duradera.



Batería 3.6V
Recargable



Grado de
Protección



Operación de
emergencia



Uso
Interior

3 AÑOS
GARANTIZADOS

Código	Temper. de Color	Potencia	Lúmenes	Material	Pzs
IL190018	6500K	2x1.2W	200 lm	ABS, PMMA	12

Dimensiones

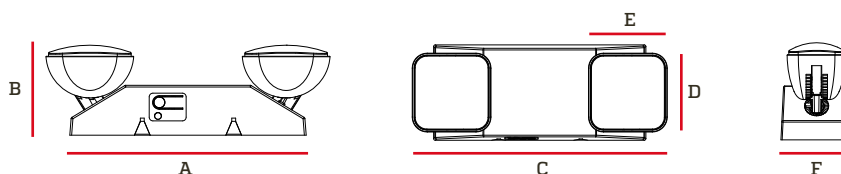

A	B	C	D	E	F
256mm	98mm	308mm	95mm	95mm	115mm

Letrero de salida



Batería 3.6V
Recargable



Grado de
Protección



Letrero de salida



Batería 3.6V
Recargable



5 Horas
operativas

RoHS CE



Especificaciones

Diseñado para mantenerse encendido durante una interrupción de energía; y continuar recargando la batería de forma automática luego del corte.

Cuenta con pantalla acrílica transparente resistente a impactos y luz LED de alta intensidad.

Está provisto de un sistema de argollas de suspensión.

Diseñado con indicadores de prueba, para verificar el funcionamiento del equipo.

Tensión: 110V

Código	Temper. de color	Potencia	Tiempo de Recarga	Operación de emergencia	Pzs
IL190011	Verde	2W	24 Horas	90 min.	10

Dimensiones

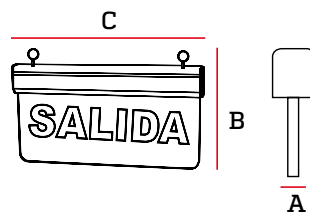

A	B	C
370mm	225mm	46,36mm

Especificaciones

Cuenta con pantalla transparente resistente a impactos.

Está provisto de un sistema de suspensión que incluye tornillos y estructuras versátiles para instalar en techo o pared.

Diseñado con indicadores de carga y de Test, para verificar el funcionamiento del equipo.

Grado de protección: IP20

Tensión 120V 60Hz

Material: ABS+PMMA

Código	Temper. de color	Potencia	Tiempo de Recarga	Operación de emergencia	Pzs
IL190016	Verde	1W	24 Horas	300 min.	10

Dimensiones

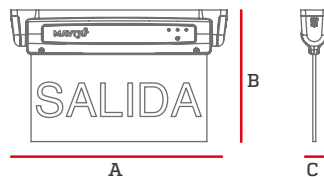

A	B	C
370mm	225mm	46,36mm



Emergencia

Luminaria de emergencia

Especificaciones

Su instalación es sencilla y versátil, puede colocarse en pared o techo. Cuenta con cobertura retardante al fuego. Luminarias LED ultrabrillantes de larga duración y eficiencia. Carcasa de la lámpara totalmente ajustable. Calibración automática. Doble tensión 120/277VAC 60Hz. Circuito de apagón, desconexión de baja tensión y protección contra sobrecargas. Switch de modalidad Test y lente anti reflejos.



Batería 3.6V Recargable



Grado de Protección



90 minutos operativos



2 AÑOS GARANTIZADOS

Código	Temper. de color	Potencia	Tiempo de Recarga	Operación de emergencia	Pzs
IL190002	6500K	2x0.65W	24H máx.	90 min.	6

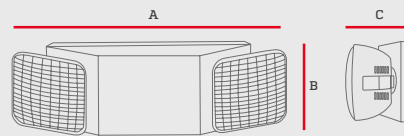

A	B	C
320mm	130mm	80mm

Luminaria de emergencia

Hermética

Especificaciones

Su instalación es sencilla y versátil, puede colocarse en pared o techo. Provista de una cubierta de policarbonato para mayor protección. Luminarias LED de larga duración y eficiencia con 12 piezas de chip SMD2835 LED por cabezal. Temperatura de trabajo 0C°-40C°. Lúmenes: 400 lm. Doble tensión 120/277V 60Hz. Material: ABS+PMMA.



Batería 3.6V Recargable



Grado de Protección



1.5 horas operativas



2 AÑOS GARANTIZADOS

Código	Temper. de color	Potencia	Tiempo de Recarga	Operación de emergencia	Pzs
IL190017	6500K	2x1.5W	24 Horas	90 min.	6

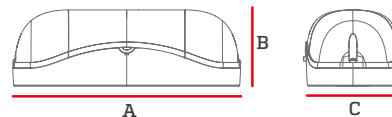

A	B	C
312mm	106mm	132mm

Luminaria de emergencia

Especificaciones

Su instalación es sencilla y versátil, puede colocarse en pared o techo. Luminarias LED de larga duración y eficiencia con 12 piezas de chip SMD2835 LED por cabezal. Diseñado con opción Test, para verificar el funcionamiento del equipo. Lúmenes: 120 lm. Doble tensión 120/277V 60Hz. Material: ABS+PMMA.



Batería 3.6V Recargable



Grado de Protección



3 Horas operativas



2 AÑOS GARANTIZADOS

Código	Temper. de color	Potencia	Tiempo de Recarga	Operación de emergencia	Pzs
IL190015	6500K	2x0.6W	24 Horas	180 min.	6

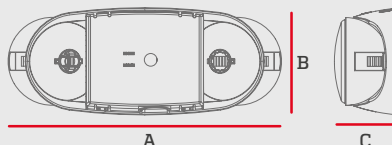

A	B	C
280mm	110mm	67.5mm



Sensores de movimiento

Lámpara de emergencia Con sensor de movimiento



Especificaciones

Tensión: 110-230V
 Ángulo de apertura: 180°
 Ángulo de detección: 180°
 Distancia de detección: 3m a 12m
 Temporizador de luz: 3 - 6 horas (Cuenta regresiva)
 Tiempo de configuración: 5seg. - 3seg.

Código	Potencia	Lúmenes	Temper. de color	Pzs
IL190009	16W	1200 lm	5000K	8

Dimensiones

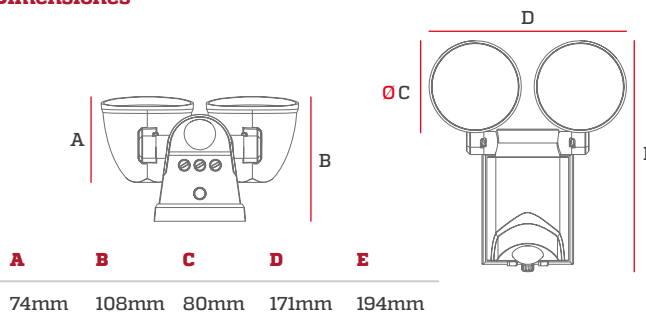

Vida útil
30000H



Grado de
Protección



Uso
Exterior



Módulos
Giratorios



3 AÑOS
GARAN-
TIZADOS

Sensor de movimiento De pared / tipo doble boquilla



Infrarrojo

RoHS



12m Distancia de detección



IP44 Grado de protección

Operación

La orientación de la detección puede ser ajustada, lo que influirá finalmente en el área que abarque el sensor.

Puede ser ajustado en la posición "Sol", para encender la luz al detectar movimiento en el área de alcance; cuando es configurado en la posición "Luna", se activará solo a menos de 10 luxes de luz ambiente.

Cuando ocurre un movimiento en el área de detección, el sensor se activa y enciende la luz; la cual permanecerá encendida por un determinado periodo de tiempo. Si antes de culminar ese periodo, ocurre otro movimiento en el área, el sensor reiniciará un nuevo periodo a partir de ese segundo evento.

El periodo de tiempo que el sensor mantendrá la luz encendida, una vez detectado movimiento, es ajustable. El tiempo mín. es 10seg. ± 3seg.; el máx. de 7min ± 2min.

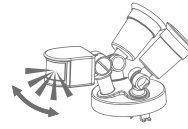

Alta sensibilidad
12m

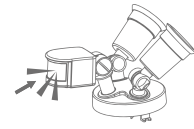

Baja sensibilidad
5m

Especificaciones

Tensión: 110-240V

Capacidad de potencia LED: 2x150W

Velocidad de detección: 0.6-1.5m/s

Código	Distancia de detección	Tiempo de configuración	Pzs
IL130032	5-12m	Mín. 10 ± 3seg. Máx. 7 ± 2min	12

Sensor de movimiento sobrepuesto



RoHS



Operación

Puede ser ajustado en la posición "Sol", para encender la luz al detectar movimiento en el área de alcance; cuando es configurado en la posición "Luna", se activará solo a menos de 10 luxes de luz ambiente.

Cuando ocurre un movimiento en el área de detección, el sensor se activa y enciende la luz; la cual permanecerá encendida por un determinado periodo de tiempo. Si antes de culminar ese periodo, ocurre otro movimiento en el área, el sensor reiniciará un nuevo periodo a partir de ese segundo evento.

El periodo de tiempo que el sensor mantendrá la luz encendida, una vez detectado movimiento, es ajustable.

El tiempo mín. es 10seg. ± 3seg.; el máx. de 7min ± 2min.



Especificaciones

Tensión: 110-240V

Frecuencia: 50-60Hz

Capacidad de potencia LED: 200W

Velocidad de detección: 0.6-1.5m/s

Altura de instalación: 2.2m-4m

Código	Distancia de detección	Ángulo de detección	Tiempo de configuración	Pzs
IL130027	Máx. 6m	360°	Mín. 10 ± 3seg. Máx. 7 ± 2min.	50

Sensor de movimiento empotrable / slim



Operación

Puede ser ajustado en la posición "Sol", para encender la luz al detectar movimiento en el área de alcance; cuando es configurado en la posición "Luna", se activará solo a menos de 10 luxes de luz ambiente.

Cuando ocurre un movimiento en el área de detección, el sensor se activa y enciende la luz; la cual permanecerá encendida por un determinado periodo de tiempo. Si antes de culminar ese periodo, ocurre otro movimiento en el área, el sensor reiniciará un nuevo periodo a partir de ese segundo evento.

El periodo de tiempo que el sensor mantendrá la luz encendida, una vez detectado movimiento, es ajustable. El tiempo mín. es 10seg. ± 3seg.; el máx. de 7min ± 2min.



Especificaciones

Batería: 9V/DC

Corriente estática: < 0.15mA

Intervalo de detección: 1 min. Aprox.

Velocidad de detección: 0.6-1.5m/s

Volumen de alarma: ≥ 60 db

Código	Distancia de detección	Tiempo de configuración	Pzs
IL130028	Máx. 6m	Mín. 10 ± 3seg. Máx. 7 ± 2min.	100

Sensor de movimiento Empotrable / de tres vías



Operación

Puede ser ajustado en la posición "Sol", para encender la luz al detectar movimiento en el área de alcance; cuando es configurado en la posición "Luna", se activará solo a menos de 10 luxes de luz ambiente.

Cuando ocurre un movimiento en el área de detección, el sensor se activa y enciende la luz; la cual permanecerá encendida por un determinado periodo de tiempo. Si antes de culminar ese periodo, ocurre otro movimiento en el área, el sensor reiniciará un nuevo periodo a partir de ese segundo evento.

El periodo de tiempo que el sensor mantendrá la luz encendida, una vez detectado movimiento, es ajustable. El tiempo mín. es 10seg. ± 3seg.; el máx. de 7min ± 2min.



Especificaciones

Tensión: 110-240V

Capacidad de potencia LED: 500W

Velocidad de detección: 0.6-1.5m/s

Código	Distancia de detección	Tiempo de configuración	Pzs
IL130029	Máx. 20m	Mín. 10seg. ± 3seg. Máx. 7min ± 2min.	50

Sensor de movimiento

De pared



RoHS CE



Infrarrojo



12m Distancia de detección



2 AÑOS GARANTIZADOS

Operación

La orientación de la detección puede ser ajustada, lo que influirá finalmente en el área de alcance del sensor.

Puede ser ajustado en la posición "Sol", para encender la luz al detectar movimiento en el área de alcance; cuando es configurado en la posición "Luna", se activará solo a menos de 10 luxes de luz ambiente.

Cuando ocurre un movimiento en el área de detección, el sensor se activa y enciende la luz; la cual permanecerá encendida por un determinado periodo de tiempo. Si antes de culminar ese periodo, ocurre otro movimiento en el área, el sensor reiniciará un nuevo periodo a partir de ese segundo evento.

El periodo de tiempo que el sensor mantendrá la luz encendida, una vez detectado movimiento, es ajustable. El tiempo mín. es 10seg. ± 3seg.; el máx. de 7min ± 2min.



Especificaciones

Tensión: 110-240V

Capacidad de potencia LED: 200W

Velocidad de detección: 0.6-1.5m/s

Código	Distancia de detección	Tiempo de configuración	Pzs
IL130030	Máx. 12m	Mín. 10seg. ± 3seg Máx. 7min ± 2min	100

Sensor de sonido

Tipo boquilla



30-90db Volumen de alarma

RoHS CE



2 AÑOS GARANTIZADOS

Operación

La boquilla está diseñada para encender automáticamente el foco al detectar sonidos de entre 30-90db.

Una vez detectado el sonido, el foco permanecerá encendido durante 30 segundos.

La instalación es sencilla; solo se debe fijar el detector en la boquilla donde usualmente se instala el foco; y a su vez colocar el foco en el detector.

Luego de que haya instalado el equipo, podrá probarlo

Modo de prueba

Gire la perilla de sonido hacia la derecha al máximo.

Cuando el foco esté encendido, cubra el detector para preservarlo de ruido o sonidos, la luz deberá apagarse en 10 segundos.

Cuando la luz esté apagada, aplauda; el foco deberá encenderse y permanecer así durante 30 segundos si no detecta un nuevo sonido.

Especificaciones

Tensión: 110-240V

Frecuencia: 50-60Hz

Capacidad de potencia LED: 60W

Base E27.

Código	Sensibilidad de detección	Ángulo de detección	Tiempo de configuración	Pzs
IL130035	30-90 db	360°	30 Seg.	100

Sensor de movimiento

Tipo boquilla



Infrarrojo



6m Distancia de detección

RoHS



2 AÑOS GARANTIZADOS

Operación

Puede ser ajustado en la posición "Sol", para encender la luz al detectar movimiento en el área de alcance; cuando es configurado en la posición "Luna", se activará solo a menos de 10 luxes de luz ambiente.

El tiempo que debe permanecer activo una vez detectado movimiento, puede ser configurado. El tiempo mín. es 10seg ± 3seg.; el máx. es de 5min ± 1min.



Especificaciones

Tensión: 110-240V

Capacidad de potencia LED: 60W

Base E27.

Código	Distancia de detección	Tiempo de configuración	Pzs
IL130031	Máx. 6m	Mín. 10 ± 3 Seg. Máx. 5 ± 1 min.	50

Sensor de movimiento

Sobrepuesto / boquilla



Grado de protección

Especificaciones

Montaje sobrepuesto: Pared/tumbado.

Ángulo de detección: 120°.

Tiempo sensor: 3 seg - 12 min.

Rango detección máx.: 8m (diámetro).

Altura de instalación: 2,5 m /3,5 m.

Compatible con sistema: Tradicional/LED.

Base E27.

Código	Potencia	Tensión	Pzs
IL130004	60W	110-240V/AC	40



UV-C, Linternas y Matainsectos

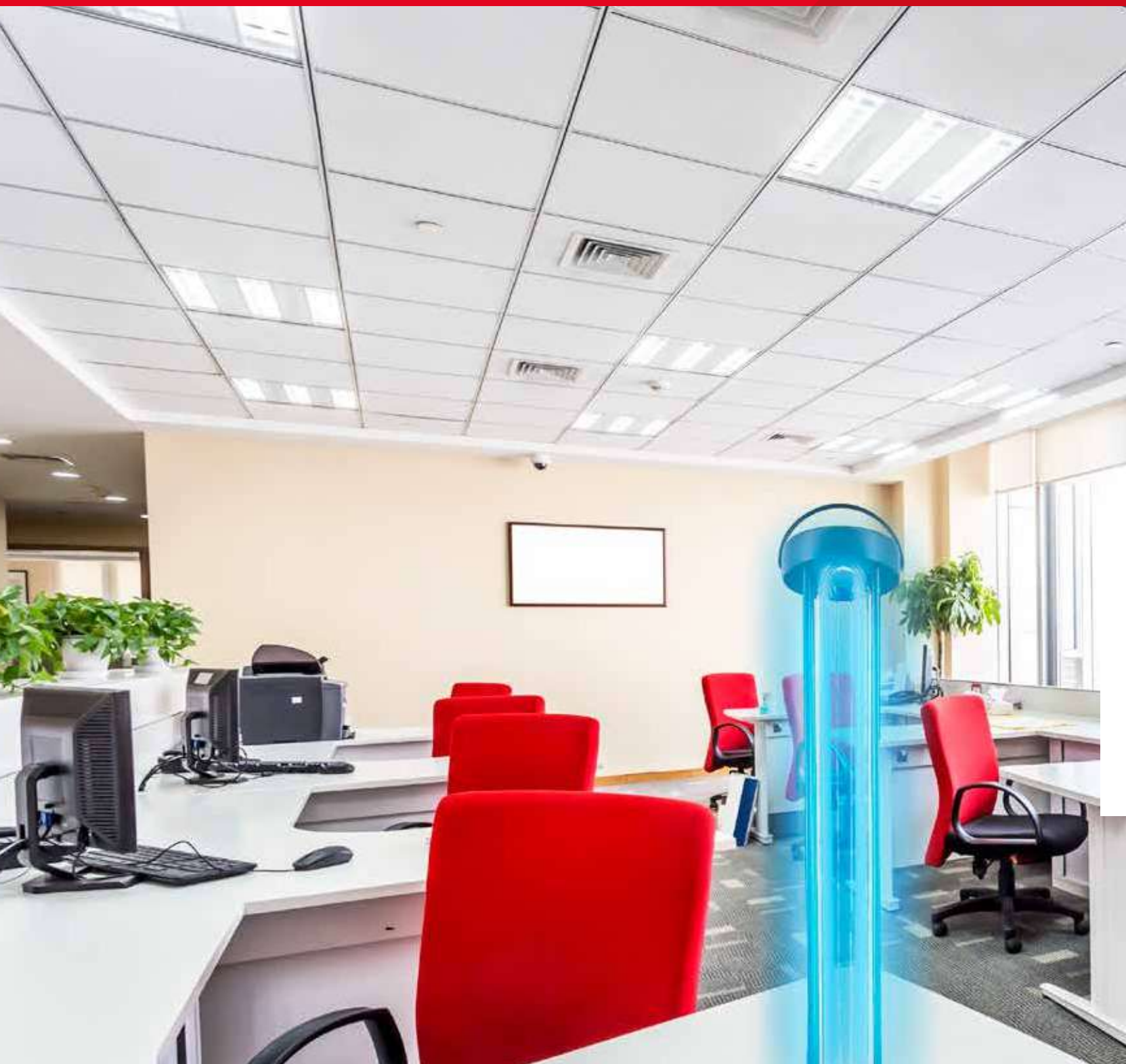

Germicidas

Luminarias de desinfección UV



Luminarias diseñadas con una tecnología de desinfección a base de luz UV-C germicida; la única que, en pocos minutos inactiva y desintegra el 99.9% de virus y bacterias.

TECNOLOGÍA LIBRE DE OZONO

Las lámparas de desinfección libres de ozono, son ideales para operar en dormitorios, salas de estar, quirófanos, cuartos limpios, entre otros. En general, se recomienda utilizar una lámpara ultravioleta sin ozono donde puedan habitar adultos mayores, niños y mujeres embarazadas.

La longitud de onda libre de ozono es de 254 nm, que puede eliminar efectivamente bacterias, virus y microorganismos en la superficie de varios objetos.

OPERACIÓN

MODELO: REGLETA

En la regleta, solo debe encender la unidad. La luminaria empezará a operar con la luz ultravioleta durante un periodo de desinfección predeterminado de 15 minutos.

Una vez finalizada la desinfección, la lámpara ultravioleta se apagará automáticamente.

Después de corroborar que la lámpara esté encendida, debe salir de la habitación y cerrar la puerta. Se recomienda utilizar con sensor de proximidad.

MODELO: LÁMPARA DE MESA Y LÁMPARA DE PEDESTAL

En los modelos a control remoto, el tiempo de desinfección puede establecerse entre 15, 30 y 60 minutos. Al seleccionar el tiempo de desinfección la luz se encenderá automáticamente luego de 10 segundos, y se apagará cuando el proceso haya culminado.

Para operar, encienda el equipo. Puede hacerlo de manera manual, o con el control. En la luminaria se encenderá una luz violeta. Si no establece un tiempo específico, la desinfección se llevará a cabo en un periodo de 15 minutos, que es el tiempo predeterminado.

Una vez finalizada la desinfección, la lámpara ultravioleta se apagará automáticamente.

Es importante que cuando la encienda, el usuario se retire de la habitación, cierre la puerta. Si la desinfección necesita ser suspendida temporalmente, puede hacerlo con el control remoto.

⚠ PRECAUCIONES

Evite exponerse directamente a los rayos UV de la lámpara. Al probar la luminaria, luego de la instalación, es indispensable que el usuario utilice gafas con protección UV y que su presencia ante el dispositivo sea realmente mínima. De lo contrario podría haber irritación grave en el tejido ocular.



LUMINARIA DE DESINFECCIÓN UV-C BACTERICIDA / DE PEDESTAL



CÓDIGO	BASE	LONGITUD DE ONDA	INTENSIDAD	POTENCIA	TENSIÓN	ALCANCE	VIDA ÚTIL	PZS
IL100065	2G11 (φ15*680mm)	254nm	220 μw/cm	100W ²	120V	100m ²	8000H	1

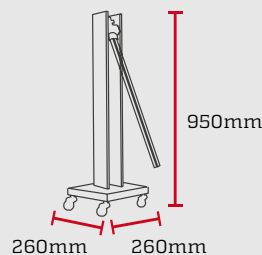

Luminaria de desinfección UV-C

Bactericida / de mesa



Especificaciones

Diseño seguro anti impactos y cuenta con protección antiderrame.
Equipada con tubo de alta intensidad.

Frecuencia: 60Hz

Tensión: 120V

Alcance: 55m²

Vida útil 8.000 horas

Código	Base	Longitud de onda	Intensidad	Potencia	Pzs
IL100064	2G11 (φ15*386mm)	254nm	145 μw/cm ²	38W	10

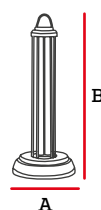

A	B
180mm	460mm

Regleta de desinfección UV-C

Bactericida



Especificaciones

Diseño seguro anti impactos y cuenta con protección antiderrame.
Equipada con tubo de alta intensidad.

Frecuencia: 60Hz

Tensión: 120V

Alcance: 40m²

Vida útil 8.000 horas

Código	Base	Longitud de onda	Intensidad	Potencia	Pzs
IL080078	G5 (T5) (φ16*1149mm)	254nm	100 μw/cm ²	30W	25

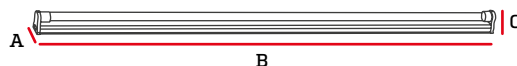

A	B	C
23.5mm	1170mm	36mm



Linternas

Linterna manos libres recargable

Especificaciones

Tensión: 110-120V/60Hz

Duración de batería: 4 horas

Regulable: 3 modalidades

Aplicaciones

Permite dirigir el haz de luz al área de trabajo, mientras se conservan las manos libres y disponibles para otras tareas. Provista de un cable para conectarse a la pared y recargarse. Puede durar más de 4 horas de uso constante.



Código	Temper. de Color	Potencia Máxima	Tiempo de carga	Batería	Pzs
IL140044	6500K	5W	10-12 Horas	4V1600mAh	50

Dimensiones

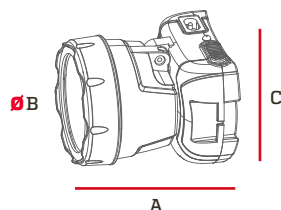

A	ØB	C
85mm	100mm	85mm

Mini linterna manos libres recargable



4-6 Horas de operación

1 AÑO GARANTIZADO

Especificaciones

Incluye cable de carga.

Vida útil: 15000H

Código	Temper. de color	Potencia	Lúmenes	Alcance	Batería	Pzs
IL140040	6500K	1W	90lm	116m	1200mAh	30

Dimensiones

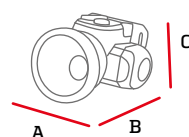

A	B	C
77mm	68mm	57mm

Linterna recargable de manos libres



4 Horas de operación

2 AÑOS GARANTIZADOS

Especificaciones

Diseñada para colocarse en la cabeza; así permite dirigir el haz de luz al área de trabajo, mientras se conservan las manos libres y disponibles para otras tareas.

Provista de un cable para conectarse a la pared y recargarse.

Puede durar más de 4 horas de uso constante.

Vida útil: 15000H

Código	Temper. de color	Tensión	Potencia	Lúmenes	Alcance	Batería	Pzs
IL140005	6500K	110-120V	3W	Máx. 120lm Min. 35lm	150m	4V 900mAh	105

Dimensiones

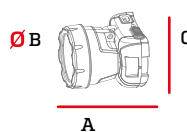

A	B	C
81mm	92mm	85mm

Linterna Max Manos libres



8

Horas de
operación



Grado de
protección

1 AÑO
GARAN-
TIZADO

Especificaciones

Cuenta con niveles de operación que permiten adaptarse a las necesidades de la situación.

Es liviana, lo que permite mantenerla cómodamente en la cabeza.

La lámpara puede ser manipulada para ajustar el ángulo de la luz.

Mterial: ABS/PC

Código	Temper. de color	Potencia	Lúmenes	Alcance	Batería	Pzs
IL140042	6500K	6W	400lm	70m	3xAA	6

Dimensiones



Linterna Max Pro Manos libres



Magnético

60

Horas de
operación



Grado de
protección

1 AÑO
GARAN-
TIZADO

Especificaciones

Cuenta con cable USB para recargar el dispositivo.

Configurada con modos de operación que permiten incrementar el tiempo de duración de la linterna hasta 60 horas (al 3% de operación) o adaptar de acuerdo a las necesidades de la situación.

La lámpara puede removerse de su soporte para utilizarse como linterna común, y hacer uso del magneto lateral.

Cuenta con halo de luz ajustable dependiendo de la necesidad de uso y la distancia.

Código	Temper. de color	Potencia	Lúmenes	Alcance	Batería	Pzs
IL140043	6500K	20W	2000lm	200m	4000mAh	5

Dimensiones

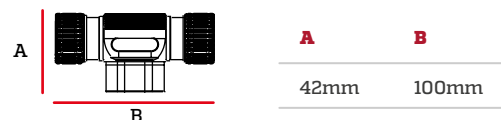

Mini linterna de clip recargable



5

Horas de
operación1 AÑO
GARAN-
TIZADO

Especificaciones

Cuerpo elaborado en ABS con diseño ergonómico y ranurado para mejor agarre.

Cuenta con luz indicadora de carga.

Incluye cable USB de carga.

Tiempo de operación: 5 horas (hasta 18 horas Máx. con luz al 20%).

Código	Temper. de color	Potencia	Lúmenes	Alcance	Batería	Pzs
IL140039	6500K	1W	90lm	50m	1200 mAh	30

Dimensiones



Linterna Power Bank



Magnético

3

Horas de
operaciónGrado de
protección1 AÑO
GARAN-
TIZADO

Especificaciones

Cuenta con puerto USB para recargar la batería adicional. Este puerto funciona además como punto de carga para dispositivos.

Permite rotar la linterna para ajustar al ángulo de haz de luz deseado.

Cuenta con cinco modos de operación que permiten incrementar el tiempo de duración de la linterna o adaptar de acuerdo a las necesidades de la situación.

Cuenta con halo de luz ajustable dependiendo de la necesidad de uso y la distancia.

Código	Temper. de color	Potencia	Lúmenes	Alcance	Batería	Pzs
IL140041	6500K	6W	700lm con batería 400lm con 3xAAA	220m con batería 180m con 3xAAA	2200 mAh 3xAAA	6

Dimensiones

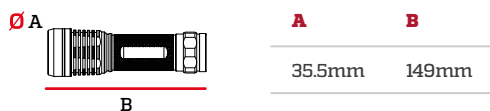

Linterna recargable



Especificaciones

Diseñada para mantenerse operativa más tiempo que las convencionales.
Se conecta directamente a la pared para recargarse.
Puede durar más de 4 horas de uso constante.
Vida útil: 15000H
Tensión: 110-127V
Alcance: 25m

Código	Temper. de color	Potencia	Lúmenes	Batería	Pzs
IL140007	6500K	0.5W Luz frontal 0.3W Luz trasera	Máx.30lm Min. 20lm	4V 400mAh	50

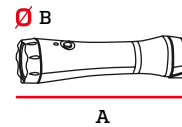

A **B**
190mm 45mm

4 Horas de operación

2 AÑOS GARANTIZADOS

Linterna Max Flash recargable



Especificaciones

Vida útil: 15000H
Tensión: 110-127V
Alcance: 150m

Código	Temper. de color	Potencia	Lúmenes	Batería	Pzs
IL140016	6500K	3W	Máx.30lm Min. 20lm	4V 900mAh	60

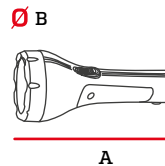

A **B**
188mm 80mm

Dimerizable

4 Horas de operación

2 AÑOS GARANTIZADOS

Linterna recargable



LED

6

Horas de
operación2 AÑOS
GARAN-
TIZADOS

Especificaciones

Vida útil: 15000H

Tensión: 110-127V

Código	Temper. de color	Potencia	Lúmenes	Alcance	Pzs
IL140018	6500K	5W	Máx. 220lm Mín. 90lm	250m	24

Dimensiones

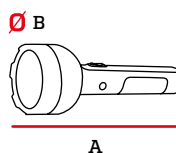

A	B
280mm	85mm

Linterna Turbo recargable



LED

8

Horas de
operación2 AÑOS
GARAN-
TIZADOS

Especificaciones

Switch lateral de encendido y apagado en el asa para manejo cómodo.

Carcasa compacta y liviana de polímeros de alta calidad con acabados mate.

Luz nítida, uniforme y potente, capaz de operar 8 horas seguidas.

Borde almenado con anillo de rosca para evitar la entrada de polvo.

Disipador integrado para una transmisión del calor óptima.

Batería de litio de alta calidad y resistente a temperaturas variables.

Cuenta con cable adaptador para recargar la batería.

Luz de modalidad para indicar si el equipo está operativo o en modo de recarga cuando está apagada.

Tensión: 110-127V

Vida útil: 15000H

Código	Temper. de color	Potencia	Lúmenes	Alcance	Pzs
IL140010	6500K	5W	Máx. 280lm Mín. 110lm	250m	16

Dimensiones

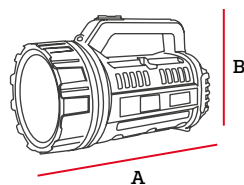

A	B
230mm	150mm

Linterna farol recargable



Dimerizable

13

Horas de operación



Puerto USB 5V



2 AÑOS GARANTIZADOS

Especificaciones

Antes de usar la Linterna Farol Recargable, cárguela completamente.

Asegúrese de que la fuente de alimentación eléctrica sea adecuada para el producto. Durante el tiempo de recarga el indicador de carga se encenderá.

Incluye cable cargador.

Tiempo de carga: 20 horas.

Tiempo de duración: 13 horas Máx.

Operación / Luz ambiente: ≤ 10 luxes.

Tensión: 110-120V

Vida útil: 15000H

Código	Temper. de color	Potencia	Lúmenes	Batería	Pzs
IL140037	6500K	12W Máx	Máx. 630lm Mín. 65lm	4V 2000mAh	24

Dimensiones

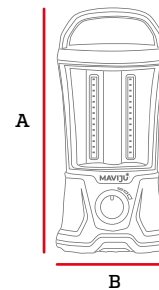

A	B
213mm	100mm

Linterna recargable solar + cable



Panel Solar

2-15

Horas de operación



2 AÑOS GARANTIZADOS

Especificaciones

Provista de un cable para conectarse a la pared y recargarse.

Cuenta con un panel en la parte superior que le permite recuperar carga a través de energía solar.

Puede durar más de 15 horas de uso constante.

Vida útil: 15000H

Código	Temper. de color	Tensión	Potencia	Lúmenes	Pzs
IL140009	6500K	110V	18W	Máx. 600lm Mín. 20lm	8

Dimensiones

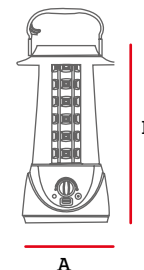

A	B
165mm	300mm



Mata-insectos

Foco Anti-mosquito

Especificaciones

Tensión: 100-240V

Aplicaciones

Es el complemento perfecto para tu hogar. Con su tecnología LED de alta eficiencia, este foco te brinda una iluminación potente y duradera, mientras que su función anti-mosquito te protege de los insectos molestos. Además, su diseño elegante y moderno se adapta a cualquier ambiente.



Longitud de onda óptica



Ángulo de apertura



Base E27



Vida útil 15.000H

Código	Potencia	Base	Lúmenes	Ángulo de apertura	Vida útil	Pzs
IL070425	9W	E27	810 lm	180°	15000H	50

Dimensiones

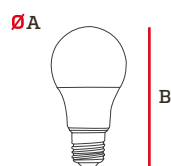

ØA	B
60mm	118mm

Foco mata-insectos



Especificaciones

Tensión: 110-240V

Vida útil: 40000H

Código Blister	Temper. de color	Potencia	Lúmenes	Base	Pzs
IL070294	6500K	3.5W LED + 1.5W UV	550lm	E27	40

Dimensiones

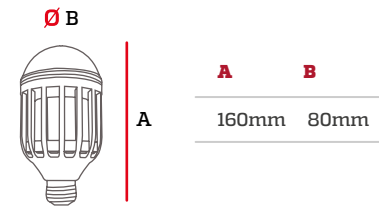

Lámpara Mata-insectos

Especificaciones:

110V/60Hz

La lámpara mata mosquitos es la solución perfecta para mantener tu hogar libre de mosquitos y otros insectos molestos. Con su diseño tradicional y su potente carga eléctrica, podrás eliminar a los insectos con facilidad y sin esfuerzo.



Ultravioleta



Potencia



Tensión



Área Efectiva



Uso Interior



Código	Potencia	Base	Longitud de onda	Vida útil	Pzs
IL080086	20W	G13	395nm	6000H	6

Dimensiones

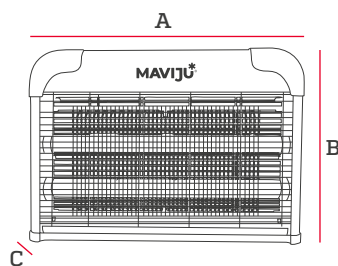

A	B	C
382mm	270mm	87mm

Lámpara Mata-insectos



Especificaciones

Tiene un peso de 1.26Kg.

La longitud de onda alcanza un rango de 365-395nm, que atrae a los insectos. Cuando un insecto se acerque, será exterminado por el alto voltaje de la rejilla de metal.

Elaborado en material ABS+PC de calidad premium.

Código	Potencia	Área efectiva	Tensión	Voltaje de rejilla	Voltaje de descarga	Pzs
IL080070	4W	40m ²	120V AC	2000V	800V	4

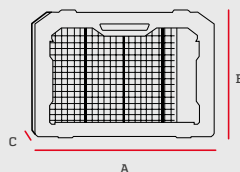

A	B	C
380mm	270mm	80mm



Raqueta recargable mata-insectos

Especificaciones

Es segura, puesto que no genera descargas eléctricas cuando el usuario hace contacto.

Posee una estructura especial de malla de tres capas, a través de la cual los insectos no pueden deslizarse, quedando suspendidos en la red.

Provisto de indicador de carga para asegurarse de que la batería se esté recargando correctamente.

Código	Tensión	Batería	Tiempo de carga	Tiempo de operación	Pzs
HE040051	100-220V	250mAh 4.2V (Lead-acid)	10 Horas	10 días (2-4H diarias)	1

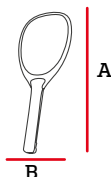

A	B
500mm	205mm



Raqueta recargable mata-insectos



Especificaciones

Es eco-amigable, la linterna utiliza luz LED, lo que le permite eficiencia con un bajo consumo de energía, alcanzando una larga vida útil de hasta 100.000 horas.

Cuenta con una luz que ilumina la malla para atraer a los insectos.

Posee una estructura especial de malla de tres capas, a través de la cual los insectos no pueden deslizarse, quedando suspendidos en la red.

Código	Potencia	Tensión	Batería	Tiempo de carga	Tiempo de operación	Pzs
HE040050	1W	100-240V	350mAh 4.2V (Lead-acid)	8-10 Horas	10 días (2-4H diarias)	1



A	B
540mm	238mm

Raqueta Matamosquitos

Especificaciones

Cuenta con una batería incorporada de larga duración, que se puede recargar más de 350 veces, para ser reutilizada. Posee una estructura especial de malla de tres capas, a través de la cual los insectos no pueden deslizarse, quedando suspendidos en la red. Provisto de indicador de carga para asegurar que la batería se esté recargando correctamente.

Aplicaciones

Lorem ipsum dolor sit amet, consectetur adipiscing elit, sed diam nonummy nibh euismod tincidunt ut laoreet dolore magna aliquam erat volutpat. Ut wisi enim ad minim veniam, quis nostrud exerci tation ullamcorper suscipit lobortis nisl ut aliquip ex ea commodo consequat. adipiscing elit, sed diam nonummy nibh euismod tincidunt ut laoreet dolore



Recargable



Operación de raqueta



1 AÑO GARANTIZADO

Código	Tensión	Frecuencia	Batería	Tiempo de carga	Tiempo de operación	Pzs
HE040052	AC100-220V	50/60Hz	250mAh (Lead-acid)	10 Horas	10 días (2-4 H diarias)	1

Dimensiones



A	B
500mm	205mm

Interruptor Simple



Especificaciones

Estructura interna de aleación de cobre.
Fácil instalación.
Tensión: 125-250V.
Corriente: 10A.
Vida útil: 50000 pulsaciones.
Cajetín de terminales traslúcido.
Policarbonato retardante al fuego: V-1.

Código

EL100014
EL100021
EL100030
EL100043
EL100050

Color

Blanco
Marfil
Plata
Negro
Madera

Pzs

10
10
10
10
10

Diagrama de conexión

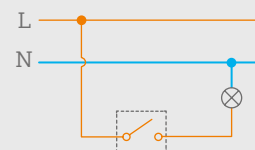

Interruptor Conmutado Simple



Especificaciones

Estructura interna de aleación de cobre.
Fácil instalación.
Tensión: 125-250V.
Corriente: 10A.
Vida útil: 50000 pulsaciones.
Cajetín de terminales traslúcido.
Policarbonato retardante al fuego: V-1.

Código

EL100015
EL100022
EL100031
EL100044
EL100051

Color

Blanco
Marfil
Plata
Negro
Madera

Pzs

10
10
10
10
10

Diagrama de conexión

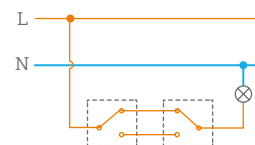

Interruptor de Cuatro Vías



Especificaciones

Estructura interna de aleación de cobre.
Fácil instalación.
Tensión: 125-250V.
Corriente: 10A.
Vida útil: 50000 pulsaciones.
Cajetín de terminales traslúcido.
Policarbonato retardante al fuego: V-1.

Código

EL100067
EL100158
EL100075
EL100091
EL100086

Color

Blanco
Marfil
Plata
Negro
Madera

Pzs

10
10
10
10
10

Diagrama de conexión

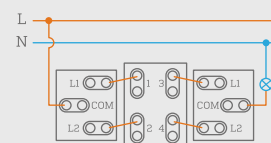

Interruptor Doble



Especificaciones

Estructura interna de aleación de cobre.
 Fácil instalación.
 Tensión: 125-250V.
 Corriente: 10A.
 Vida útil: 50000 pulsaciones.
 Cajetín de terminales traslúcido.
 Policarbonato retardante al fuego: V-1.

Código

EL100016
 EL100023
 EL100032
 EL100045
 EL100052

Color

Blanco
 Marfil
 Plata
 Negro
 Madera

Pzs

10
 10
 10
 10
 10

Diagrama de conexión

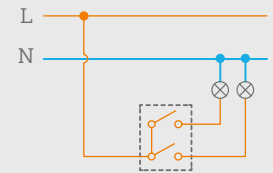

Interruptor Conmutado Doble



Especificaciones

Estructura interna de aleación de cobre.
 Fácil instalación.
 Tensión: 125-250V.
 Corriente: 10A.
 Vida útil: 50000 pulsaciones.
 Cajetín de terminales traslúcido.
 Policarbonato retardante al fuego: V-1.

Código

EL100026
 EL100028
 EL100033
 EL100046
 EL100053

Color

Blanco
 Marfil
 Plata
 Negro
 Madera

Pzs

10
 10
 10
 10
 10

Diagrama de conexión

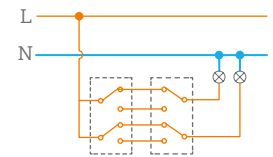

Interruptor Triple



Especificaciones

Estructura interna de aleación de cobre.
 Fácil instalación.
 Tensión: 125-250V.
 Corriente: 10A.
 Vida útil: 50000 pulsaciones.
 Cajetín de terminales traslúcido.
 Policarbonato retardante al fuego: V-1.

Código

EL100017
 EL100024
 EL100034
 EL100047
 EL100054

Color

Blanco
 Marfil
 Plata
 Negro
 Madera

Pzs

10
 10
 10
 10
 10

Diagrama de conexión

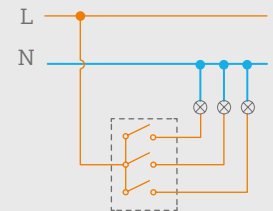

Interruptor conmutado Triple



Especificaciones

Estructura interna de aleación de cobre.
Fácil instalación.
Tensión: 125-250V.
Corriente: 10A.
Vida útil: 50000 pulsaciones.
Cajetín de terminales traslúcido.
Policarbonato retardante al fuego: V-1.

Código

EL100027
EL100029
EL100035
EL100048
EL100055

Color

Blanco
Marfil
Plata
Negro
Madera

Pzs

10
10
10
10
10

Diagrama de conexión

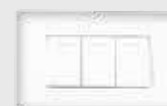
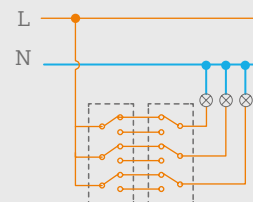

Tomacorriente + Interruptor



Especificaciones

Estructura interna de aleación de cobre.
Fácil instalación.
Tensión: 125-250V.
Corriente: 15/10A.
Vida útil: Interruptor 50000 pulsaciones.
Tomacorriente 10000 operaciones.
Cajetín de terminales traslúcido.
Policarbonato retardante al fuego: V-1.

Código

EL080053
EL080058
EL080071
EL080087
EL080096

Color

Blanco
Marfil
Plata
Negro
Madera

Pzs

10
10
10
10
10

Diagrama de conexión

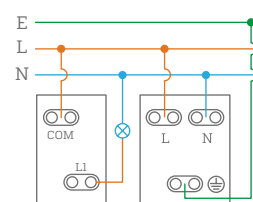

Tomacorriente Doble



Especificaciones

Estructura interna de aleación de cobre.
Cuerpo de policarbonato.
Fácil instalación.
Tensión: 125-250V.
Corriente: 15A.
Vida útil: 10000 operaciones.
Cajetín de terminales traslúcido.
Policarbonato retardante al fuego: V-1.

Código

EL080052
EL080057
EL080069
EL080088
EL080097

Color

Blanco
Marfil
Plata
Negro
Madera

Pzs

10
10
10
10
10

Diagrama de conexión

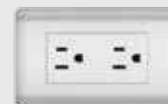
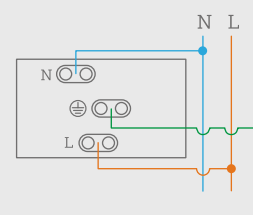

Pulsador de Timbre



Especificaciones

Estructura interna de aleación de cobre.
Fácil instalación.
Tensión: 125-250V.
Corriente: 10A.
Vida útil: 50000 pulsaciones.
Cajetín de terminales traslúcido.
Policarbonato retardante al fuego: V-1.

Código

EL100018
EL100025
EL100036
EL100049
EL100056

Color

Blanco
Marfil
Plata
Negro
Madera

Pzs

10
10
10
10
10

Diagrama de conexión

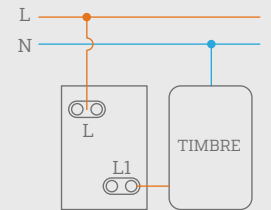

Jack Teléfono RJ14+ Tv Coaxial



Especificaciones

Fácil instalación.
Cajetín de policarbonato.
Contacto TV de aluminio.
Policarbonato retardante al fuego: V-1.
Compatibilidad: Cable UTP - Coaxial.

Código

EL080054
EL080059
EL080076
EL080089
EL080098

Color

Blanco
Marfil
Plata
Negro
Madera

Pzs

10
10
10
10
10

Diagrama de conexión

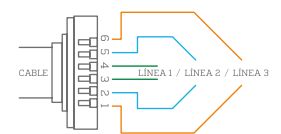

Jack Datos RJ45 CAT6



Especificaciones

Fácil instalación.
Cajetín de policarbonato y aleación de aluminio.
Policarbonato retardante al fuego: V-1.
Compatibilidad: Cable UTP CAT 5E.
por Cable UTP CAT 6.

Código

EL080190
EL080191
EL080192
EL080193
EL080194

Color

Blanco
Marfil
Plata
Negro
Madera

Pzs

10
10
10
10
10

Diagrama de conexión

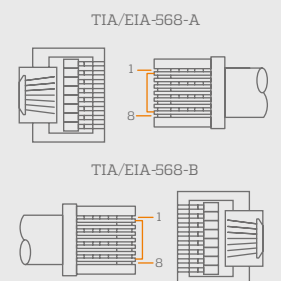

Jack Tv Coaxial



Especificaciones

Fácil instalación.
 Contacto TV de aluminio.
 Policarbonato retardante al fuego: V-1.
 Compatibilidad: Cable coaxial.

Código

EL080061	Blanco	10
EL080063	Marfil	10
EL080074	Plata	10
EL080091	Negro	10
EL080100	Madera	10

Color

Pzs

Diagrama de conexión

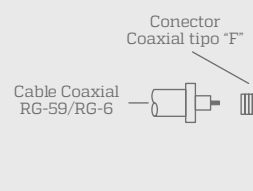

Tomacorriente + Tv Coaxial



Especificaciones

Estructura interna tomacorriente aleación de cobre.
 Fácil instalación.
 Tensión: 125-250V.
 Corriente: 15A.
 Vida útil: Tomacorriente 10000 operaciones.
 Cajetín de terminales traslúcido.
 Contacto TV de aluminio.
 Policarbonato retardante al fuego: V-1.
 Compatibilidad: Cable coaxial.

Código

EL080065	Blanco	10
EL080067	Marfil	10
EL080075	Plata	10
EL080092	Negro	10
EL080101	Madera	10

Color

Pzs

Diagrama de conexión

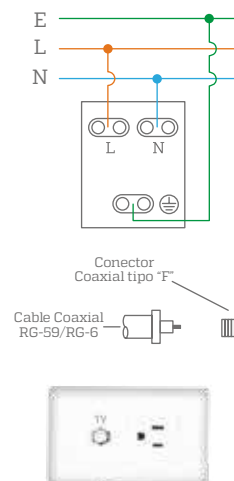

Jack Teléfono RJ14



Especificaciones

Estructura interna de aleación de cobre.
 Fácil instalación.
 Cajetín de policarbonato.
 Retardante al fuego: V-1.
 Compatibilidad: Cable UTP.

Código

EL080062	Blanco	10
EL080064	Marfil	10
EL080073	Plata	10
EL080094	Negro	10
EL080103	Madera	10

Color

Pzs

Diagrama de conexión

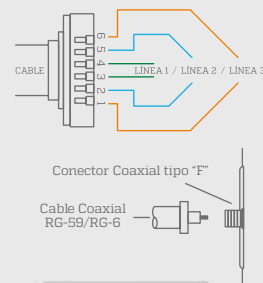

Tomacorriente + USB Doble



Especificaciones

Estructura interna tomacorriente aleación de cobre.
 Fácil instalación.
 Tensión: 125-250V.
 Corriente: 15A+2 USB (2.1A - 1A).
 Policarbonato retardante al fuego: V-1.

Código

Código	Color	Pzs
EL080066	Blanco	10
EL080068	Marfil	10
EL080077	Plata	10
EL080093	Negro	10
EL080102	Madera	10

Diagrama de conexión

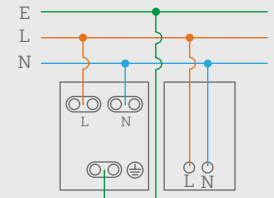

Placa Ciega



Especificaciones

Fácil instalación.
 Policarbonato retardante al fuego: V-1

Código

Código	Color	Pzs
EL080051	Blanco	20
EL080056	Marfil	20
EL080070	Plata	20
EL080095	Negro	20
EL080104	Madera	20



Buzzer

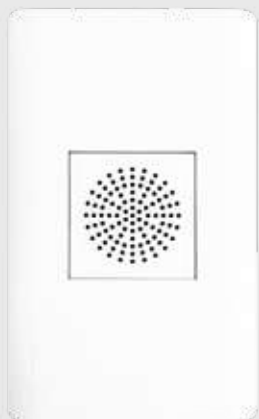

Especificaciones

Estructura interna de bobina de manganeso con circuito integrado.
 Tensión: 110V.
 Frecuencia: 50Hz.
 Corriente: 0.058A.
 Decibeles: 85dB.
 Policarbonato retardante al fuego: V-1.

Código

Código	Color	Pzs
EL150005	Blanco	8
EL150006	Marfil	8
EL150007	Plata	8

Diagrama de conexión

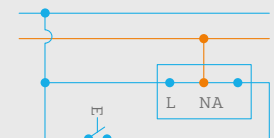

Dimmer



Especificaciones

Estructura interior con placa de circuito, regulador de intensidad de luz.
Tensión: 110-220V.
Capacidad: 300W Incandescente / 60W LED.
Dimerización: $\pm 20V-110V$.
Policarbonato Retardante al fuego: V-1.

Código

EL100061
EL100062
EL100063
EL100064
EL100065

Color

Blanco
Marfil
Plata
Negro
Madera

Pzs

10
10
10
10
10

Diagrama de conexión

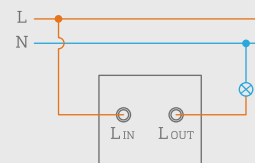

Sensor de movimiento



Especificaciones

Estructura interior con detector de infrarrojos.
Tensión: 180-240V AC 50/60Hz.
Capacidad de potencia: $\leq 300W$ Incandescente / 80W LED.
Distancia de detección: 3-5m.
Policarbonato Retardante al fuego: V-1.

Código

EL100066
EL100156
EL100073
EL100089
EL100078

Color

Blanco
Marfil
Plata
Negro
Madera

Pzs

10
10
10
10
10

Diagrama de conexión

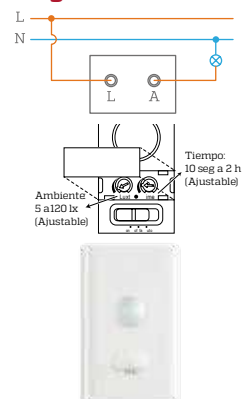

Interruptor I/O



Especificaciones

Estructura interna de aleación de cobre.
Tensión: 125-250V.
Corriente: 16A.
Vida útil: 40.000 pulsaciones.
Policarbonato Retardante al fuego: V-1.

Código

EL100068
EL100157
EL100074
EL100090
EL100079

Color

Blanco
Marfil
Plata
Negro
Madera

Pzs

10
10
10
10
10

Diagrama de conexión

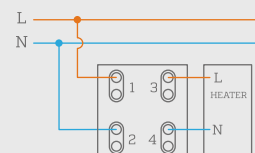

Jack de Datos RJ45 Doble



Especificaciones

Fácil instalación.
Cajetín de policarbonato y aleación de aluminio.
Policarbonato Retardante al fuego: V-1.
Compatibilidad: Cable UTP CAT6.

Código

EL080105
EL080113
EL080115
EL080117
EL080119

Color

Blanco
Marfil
Plata
Negro
Madera

Pzs

10
10
10
10
10

Diagrama de conexión

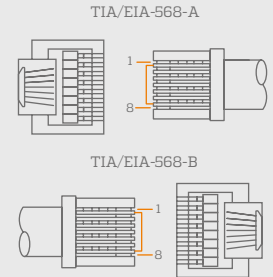

Jack de Datos RJ45 + Jack de Teléfono RJ14



Especificaciones

Fácil instalación.
Cajetín de policarbonato y aleación de aluminio.
Policarbonato Retardante al fuego: V-1.
Compatibilidad: Cable UTP CAT6 + UTP.

Código

EL080112
EL080114
EL080116
EL080118
EL080120

Color

Blanco
Marfil
Plata
Negro
Madera

Pzs

10
10
10
10
10

Diagrama de conexión

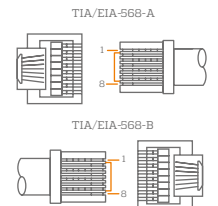

Interruptor Bidireccional

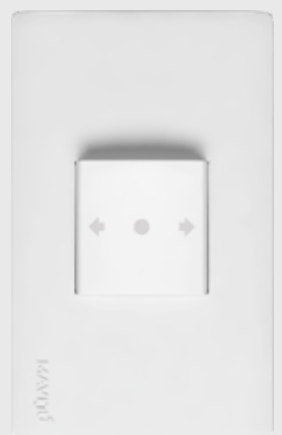

Especificaciones

Estructura interna de aleación de cobre.
Cajetín de policarbonato y aleación de aluminio.
Policarbonato Retardante al fuego: V-1.
Tensión: 125-250V.
Corriente: 10A.
Vida útil: 40.000 pulsaciones.

Código

EL100019

Color

Blanco

Pzs

10

Interruptor Simple con Luz Piloto



Especificaciones

Estructura interna de aleación de cobre.
Fácil instalación.
Tensión: 125-250V.
Corriente: 10A.
Vida útil: 50000 pulsaciones.
Cajetín de terminales traslúcido.
Policarbonato Retardante al fuego: V-1.

Código

EL100058

Color

Blanco

Pzs

10

Diagrama de conexión

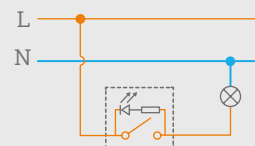

Interruptor Doble con Luz Piloto



Especificaciones

Estructura interna de aleación de cobre.
Fácil instalación.
Tensión: 125-250V.
Corriente: 10A.
Vida útil: 50000 pulsaciones.
Cajetín de terminales traslúcido.
Policarbonato Retardante al fuego: V-1.

Código

EL100059

Color

Blanco

Pzs

10

Diagrama de conexión

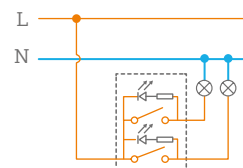

Interruptor Triple con Luz Piloto



Especificaciones

Estructura interna de aleación de cobre.
Fácil instalación.
Tensión: 125-250V.
Corriente: 10A.
Vida útil: 50000 pulsaciones.
Cajetín de terminales traslúcido.
Policarbonato Retardante al fuego: V-1.

Código

EL100060

Color

Blanco

Pzs

10

Diagrama de conexión

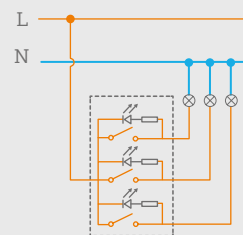

Tomacorriente + Interruptor con Luz Piloto



Especificaciones

Estructura interna de aleación de cobre.
 Fácil instalación.
 Tensión: 125-250V.
 Corriente: 15/10A.
 Vida útil: Interruptor 50000 pulsaciones.
 Tomacorriente 10000 operaciones.
 Cajetín de terminales traslúcido.
 Policarbonato Retardante al fuego: V-1.

Código
 EL080106

Color
 Blanco

Pzs
 10

Diagrama de conexión

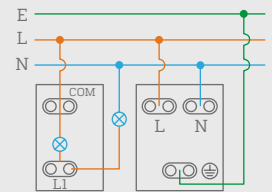

Interruptor para tarjetas



Especificaciones

Policarbonato retardante al fuego: V-1
 Tensión: 100-120V.
 Corriente: 25A.
 Tiempo de encendido luego de retirada la tarjeta: 20 - 40 segundos.

Código
 EL100084

Color
 Blanco

Pzs
 10

Diagrama de conexión

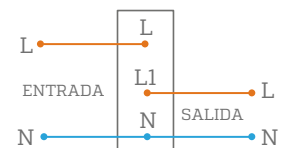

Cajetín para Gypsum

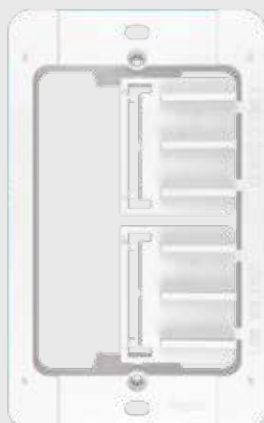

Especificaciones

Policarbonato retardante al fuego: V-1.
 Fácil instalación.

Código
 EL100161

Color
 Blanco

Pzs
 10

Interruptor Simple



Especificaciones

Estructura interna de cobre.
Fácil instalación.
Tensión: 125-250V.
Corriente: 10A.
Vida útil: 50000 pulsaciones.
Cajetín de terminales traslúcido.
Policarbonato Retardante al fuego: V-1.

Código

EL100083
EL100082

Diseño

Unicornio
Cohete

Pzs

10
10

Diagrama de conexión

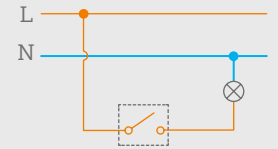

Módulo Polifuncional 4 espacios interruptores (4 interruptores)



Especificaciones

Estructura interna de cobre.
Fácil instalación.
Tensión: 125-250V.
Corriente: 15/10A.
Vida útil: Interruptor 50000 pulsaciones.
Tomacorriente 10000 operaciones.
Cajetín de terminales traslúcido.
Policarbonato Retardante al fuego: V-1.

Código

EL100069
EL100159
EL100071
EL100087
EL100076

Color

Blanco
Marfil
Plata
Negro
Madera

Pzs

1
1
1
1
1

Diagrama de conexión

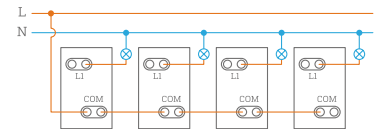

Módulo Polifuncional 4 espacios mixto (1 interruptor + 2 tomacorrientes)



Especificaciones

Estructura interna de cobre.
Fácil instalación.
Tensión: 125-250V.
Corriente: 15/10A.
Vida útil: Interruptor 50000 pulsaciones.
Tomacorriente 10000 operaciones.
Cajetín de terminales traslúcido.
Policarbonato Retardante al fuego: V-1.

Código

EL080108

Color

Blanco

Pzs

1

Diagrama de conexión

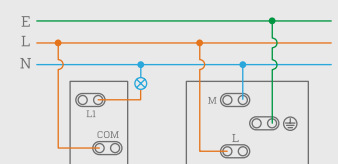

Módulo Polifuncional 6 espacios interruptores (6 interruptores)



Especificaciones

Estructura interna de cobre.
Fácil instalación.
Tensión: 125-250V.
Corriente: 15/10A.
Vida útil: Interruptor 50000 pulsaciones.
Tomacorriente 10000 operaciones.
Cajetín de terminales traslúcido.
Policarbonato Retardante al fuego: V-1.

Código	Color	Pzs
EL100070	Blanco	1
EL100160	Marfil	1
EL100072	Plata	1
EL100088	Negro	1
EL100077	Madera	1

Diagrama de conexión

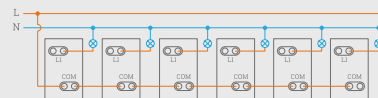

Módulo Polifuncional 6 espacios mixto (3 interruptores + 2 tomacorrientes)



Especificaciones

Estructura interna de cobre.
Fácil instalación.
Tensión: 125-250V.
Corriente: 15/10A.
Vida útil: Interruptor 50000 pulsaciones.
Tomacorriente 10000 operaciones.
Cajetín de terminales traslúcido.
Policarbonato Retardante al fuego: V-1.

Código	Color	Pzs
EL080109	Blanco	1

Diagrama de conexión

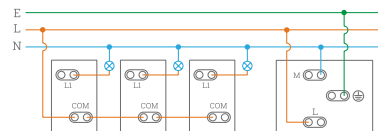

Interruptor Simple Sobrepuesto



Especificaciones

Estructura interna de cobre.
Fácil instalación.
Tensión: 125-250V.
Corriente: 10A.
Vida útil: 50000 pulsaciones.
Policarbonato Retardante al fuego: V-1.

Código	Color	Pzs
EL100037	Blanco	20
EL100040	Marfil	20

Diagrama de conexión

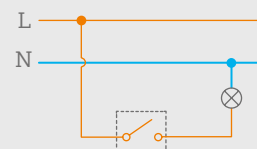

Interruptor Simple Conmutado Sobrepuesto



Especificaciones

Estructura interna de cobre.
 Fácil instalación.
 Tensión: 125-250V.
 Corriente: 10A.
 Vida útil: 50000 pulsaciones.
 Policarbonato Retardante al fuego: V-1.

Código	Color	Pzs
EL100038	Blanco	20
EL100041	Marfil	20

Diagrama de conexión

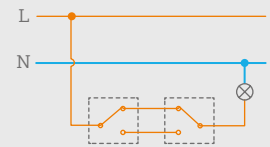

Pulsador de Timbre Sobrepuesto



Especificaciones

Estructura interna de cobre.
 Fácil instalación.
 Tensión: 125-250V.
 Corriente: 10A.
 Vida útil: 50000 pulsaciones.
 Policarbonato Retardante al fuego: V-1.

Código	Color	Pzs
EL100039	Blanco	20
EL100042	Marfil	20

Diagrama de conexión

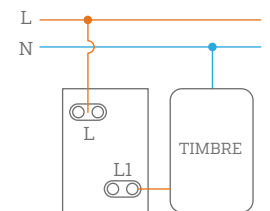

Tomacorriente Doble Sobrepuesto



Especificaciones

Estructura interna de cobre.
 Fácil instalación.
 Tensión: 125-250V.
 Corriente: 15A.
 Vida útil: 10000 operaciones.
 Policarbonato Retardante al fuego: V-1.

Código	Color	Pzs
EL080078	Blanco	15
EL080079	Marfil	15

Diagrama de conexión

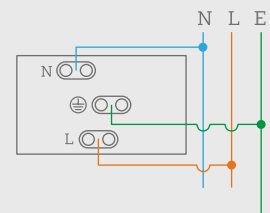

Tomacorriente + Interruptor

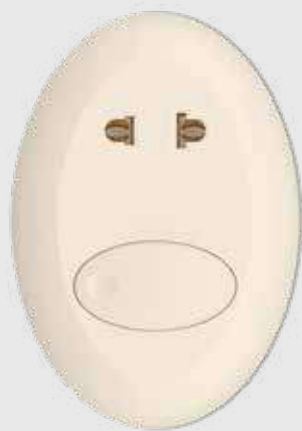

Especificaciones

Estructura interna de cobre.
Fácil instalación.
Tensión: 125-250V.
Corriente: 15A.
Vida útil: 10000 operaciones.
Policarbonato Retardante al fuego: V-1.

Código	Color	Pzs
EL100080	Blanco	15
EL100081	Marfil	15

Diagrama de conexión

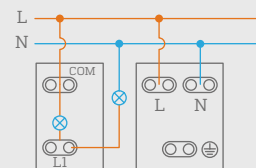

Rosetón Boquilla



Especificaciones

Base: E27.
Fácil instalación.
Tensión: 125-250V.
Vatios Máx. 100W.
Boquilla tipo rosca de aluminio.
Policarbonato retardante al fuego: V-1.
Uso exterior e interior.

Código	Color	Pzs
EL060043	Blanco	10
EL060044	Marfil	10

Diagrama de conexión

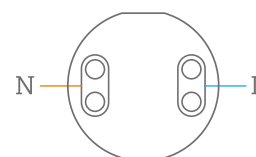

Tomacorriente Chino 15A



Especificaciones

Tomacorriente de 15A.
Tensión de 250V.
Montaje empotrable.
Estructura interna de cobre.
Estructura externa de policarbonato retardante al fuego Grado VI.
Uso de cables sólidos o flexibles #14.
Aplicaciones: Bombas periféricas de hasta 1,5HP y acondicionadores de aire hasta 18000BTU.

Código	Color	Pzs
EL080080	Blanco	10
EL080084	Marfil	10

Diagrama de conexión

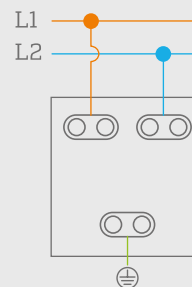

Tomacorriente Chino Tuerto 20A

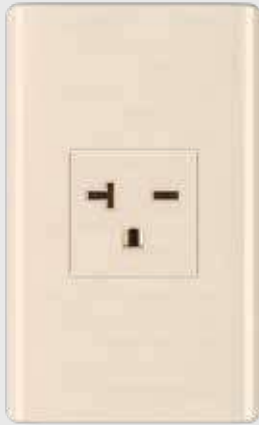

Especificaciones

Tomacorriente de 20A.
Tensión de 250V.
Montaje empotrable.
Estructura interna de cobre.
Estructura externa de policarbonato retardante al fuego Grado V1.
Uso de cables sólidos o flexibles de #14 a #12.
Aplicaciones: Acondicionadores de aire superiores a 24000 BTU y cocinas de inducción hasta 2 hornillas.



Código	Color	Pzs
EL080081	Blanco	10
EL080085	Marfil	10

Diagrama de conexión

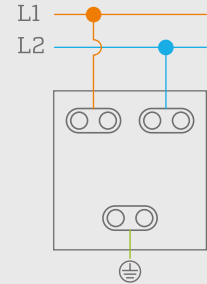

Tomacorriente Chino Gigante 30A



Especificaciones

Tomacorriente de 30A.
Tensión de 250V.
Montaje empotrable.
Estructura interna de cobre.
Estructura externa de policarbonato retardante al fuego Grado V1.
Uso de cable sólido o flexible #10.
Aplicaciones: Cocinas de inducción de 4 hornillas sin horno, lavadoras y secadoras industriales y domésticas.

Código	Color	Pzs
EL080082	Blanco	6

Diagrama de conexión

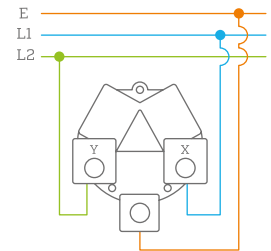

Tomacorriente Pata de Gallina 50A



Especificaciones

Tomacorriente de 50A.
Tensión de 250V.
Montaje empotrable.
Estructura interna de cobre.
Estructura externa de policarbonato retardante al fuego Grado V1.
Uso de cables sólidos o flexibles de #8 a #6.
Aplicaciones: Cocinas de inducción y hornos de inducción.

Código	Color	Pzs
EL080083	Blanco	6

Diagrama de conexión

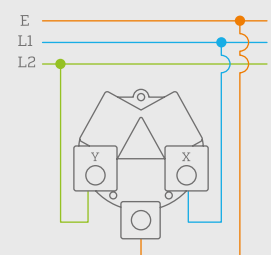

Enchufe Chino 15A



Especificaciones

Enchufe 15A.
 Estructura interna de cobre.
 Estructura externa de nylon.
 Para uso con cables sólidos y flexibles #14.
 Tensión: 250V.
 Aplicaciones: Bombas periféricas de hasta 1,5HP y acondicionadores de aire hasta 18000BTU.

Código

EL090015

Color

Negro

Pzs

1

Diagrama de conexión

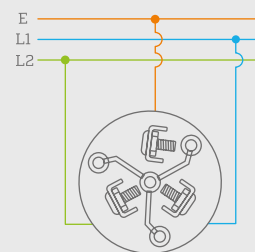

Enchufe Chino Tuerto 20A



Especificaciones

Enchufe 20A.
 Estructura interna de cobre.
 Estructura externa de nylon.
 Para uso con cables sólidos y flexibles de #14 a #12.
 Tensión: 250V.
 Aplicaciones: Acondicionadores de aire superiores a 24000 BTU y cocinas de inducción hasta 2 hornillas.

Código

EL090016

Color

Negro

Pzs

1

Diagrama de conexión

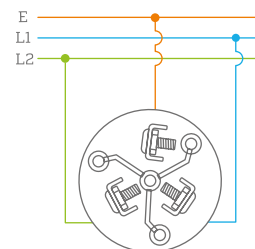

Enchufe Chino 30A



Especificaciones

Enchufe 30A.
 Estructura interna de cobre.
 Estructura externa de Policarbonato retardante al fuego Grado VI.
 Para uso con cables sólidos y flexibles #10.
 Tensión: 250V.
 Aplicaciones: Cocinas de inducción de 4 hornillas sin horno, lavadoras y secadoras industriales y domésticas.

Código

EL090017

Color

Negro

Pzs

1

Diagrama de conexión

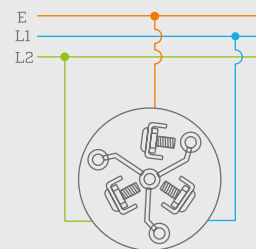

Enchufe Pata de Gallina 50A



Especificaciones

Enchufe 50A.
 Estructura interna de cobre.
 Estructura externa de Policarbonato retardante al fuego Grado V1.
 Para uso con cables sólidos y flexibles de #8 a #6.
 Tensión: 250V.
 Aplicaciones: Cocinas de inducción y hornos de inducción.

Código	Color	Pzs
EL090018	Negro	1

Diagrama de conexión

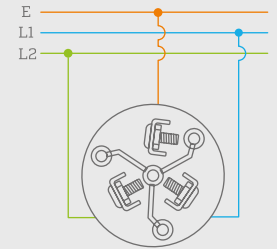

Tomacorriente de Piso



Especificaciones

Tomacorriente de 15A.
 Tensión de 110-250V.
 Montaje empotrable.
 Vida útil: 10000 operaciones.
 Estructura interna de cobre.
 Estructura externa de bronce y policarbonato retardante al fuego Grado V1.

Código	Color	Pzs
EL080086	Dorado	1

Diagrama de conexión



Tomacorriente de Piso



Especificaciones

Tomacorriente de 15A.
 Tensión de 110-250V.
 Montaje empotrable.
 Vida útil: 10000 operaciones.
 Estructura interna de cobre.
 Estructura externa de aluminio y policarbonato retardante al fuego Grado V1.

Código	Color	Pzs
EL080111	Plata	1

Diagrama de conexión

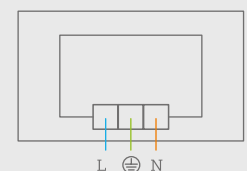

Tomacorriente de Piso



Especificaciones

Tomacorriente de 15A.
Tensión de 110-250V.
Montaje empotrable.
Vida útil: 10000 operaciones.
Estructura interna de cobre.
Estructura externa de bronce y policarbonato retardante al fuego Grado VI.

Código

EL080110

Color

Dorado

Pzs

1

Diagrama de conexión

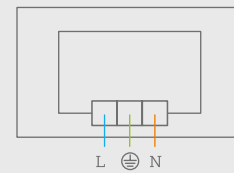

Cajetín para Intemperie



Especificaciones

Estructura de policarbonato retardante al fuego Grado VI y PVC traslúcido.



Grado de protección

Código

EL080107

Color

Blanco

Pzs

1

Placa de cajetín para Intemperie



Especificaciones

Estructura de policarbonato retardante al fuego Grado VI y PVC traslúcido.



Grado de protección

Código

EL080158

Color

Blanco/
traslúcido

Pzs

1

Interruptor Simple



Especificaciones

Estructura interna de aleación de cobre.
Fácil instalación
Tensión: 125-250V
Corriente: 10A
Vida útil: 50000 pulsaciones.
Policarbonato retardante al fuego: V-1



Código

EL100100
EL100123

Color

Blanco
Champagne

Pzs

10
10

Diagrama de conexión

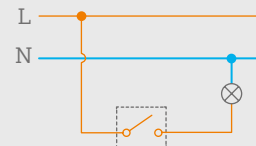

Interruptor Conmutado Simple



Especificaciones

Estructura interna de aleación de cobre.
Fácil instalación
Tensión: 125-250V
Corriente: 10A
Vida útil: 50000 pulsaciones.
Policarbonato retardante al fuego: V-1



Código

EL100101
EL100124

Color

Blanco
Champagne

Pzs

10
10

Diagrama de conexión

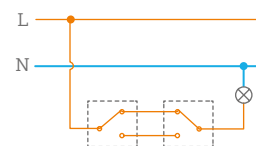

Interruptor Doble



Especificaciones

Estructura interna de aleación de cobre.
Fácil instalación
Tensión: 125-250V
Corriente: 10A
Vida útil: 50000 pulsaciones.
Policarbonato retardante al fuego: V-1



Código

EL100102
EL100125

Color

Blanco
Champagne

Pzs

10
10

Diagrama de conexión

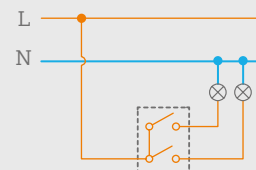

Interruptor Conmutado Doble



Especificaciones

Estructura interna de aleación de cobre.
Fácil instalación
Tensión: 125-250V
Corriente: 10A
Vida útil: 50000 pulsaciones.
Policarbonato retardante al fuego: V-1



Código

EL100103
EL100126

Color

Blanco
Champagne

Pzs

10
10

Diagrama de conexión

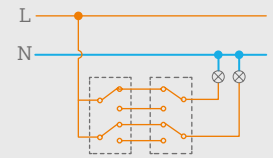

Interruptor Triple



Especificaciones

Estructura interna de aleación de cobre.
Fácil instalación
Tensión: 125-250V
Corriente: 10A
Vida útil: 50000 pulsaciones.
Policarbonato retardante al fuego: V-1



Código

EL100104
EL100127

Color

Blanco
Champagne

Pzs

10
10

Diagrama de conexión

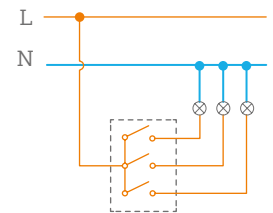

Interruptor conmutado Triple



Especificaciones

Estructura interna de aleación de cobre.
Fácil instalación
Tensión: 125-250V
Corriente: 10A
Vida útil: 50000 pulsaciones.
Policarbonato retardante al fuego: V-1

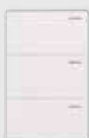

Código

EL100105
EL100128

Color

Blanco
Champagne

Pzs

10
10

Diagrama de conexión

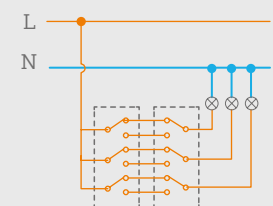

Tomacorriente + Interruptor



Especificaciones

Estructura interna de aleación de cobre.
 Fácil instalación
 Tensión: 125-250V
 Corriente: 15/10A
 Vida útil: Interruptor 50000 pulsaciones.
 Tomacorriente 10000 operaciones.
 Policarbonato retardante al fuego: V-1



Código

EL080152
 EL080168

Color

Blanco
 Champagne

Pzs

10
 10

Diagrama de conexión

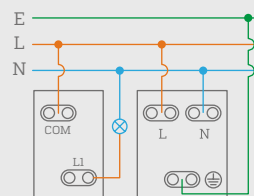

Tomacorriente Doble

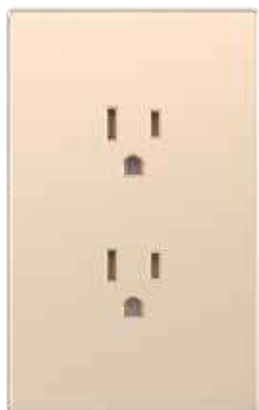

Especificaciones

Estructura interna de aleación de cobre.
 Cuerpo de policarbonato
 Fácil instalación
 Tensión: 125-250V
 Corriente: 15A
 Vida útil: 10000 operaciones.
 Policarbonato retardante al fuego: V-1

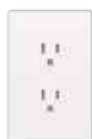

Código

EL080150
 EL080166

Color

Blanco
 Champagne

Pzs

10
 10

Diagrama de conexión

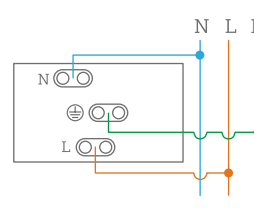

Pulsador de Timbre



Especificaciones

Estructura interna de aleación de cobre.
 Fácil instalación
 Tensión: 125-250V
 Corriente: 10A
 Vida útil: 50000 pulsaciones.
 Policarbonato retardante al fuego: V-1



Código

EL100109
 EL100132

Color

Blanco
 Champagne

Pzs

10
 10

Diagrama de conexión

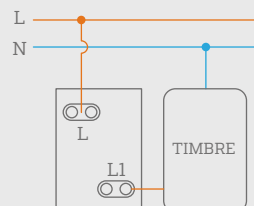

Jack de Datos RJ45



Especificaciones

Fácil instalación
Cajetín de policarbonato y aleación de aluminio.
Policarbonato retardante al fuego: V-1
Compatibilidad: Cable UTP CAT 6

Código

EL080153
EL080169

Color

Blanco
Champagne

Pzs

10
10

Diagrama de conexión

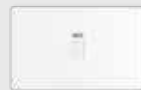
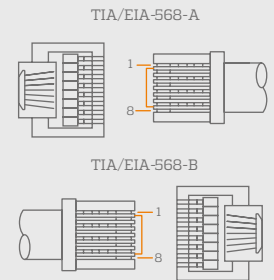

Jack Tv Coaxial



Especificaciones

Fácil instalación.
Contacto TV de aluminio.
Policarbonato retardante al fuego: V-1
Compatibilidad: Cable coaxial.

Código

EL080155
EL080171

Color

Blanco
Champagne

Pzs

10
10

Diagrama de conexión

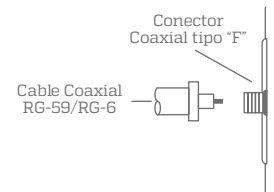

Tomacorriente + Tv Coaxial



Especificaciones

Estructura interna tomacorriente de aleación de cobre.
Fácil instalación
Tensión: 125-250V
Corriente: 15A
Vida útil: Tomacorriente 10000 operaciones.
Contacto TV de aluminio.
Policarbonato retardante al fuego: V-1
Compatibilidad: Cable coaxial.

Código

EL080156
EL080172

Color

Blanco
Champagne

Pzs

10
10

Diagrama de conexión

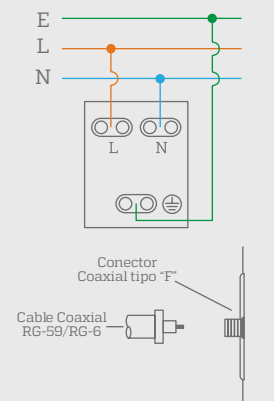

Jack Teléfono RJ11



Especificaciones

Estructura interna de aleación de cobre.
Fácil instalación.
Cajetín de policarbonato.
Retardante al fuego: V-1
Compatibilidad: Cable UTP



Código

EL080154
EL080170

Color

Blanco
Champagne

Pzs

10
10

Diagrama de conexión

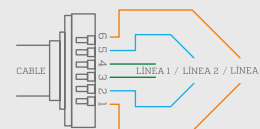

Tomacorriente + USB Doble



Especificaciones

Estructura interna tomacorriente de aleación de cobre.
Fácil instalación.
Tensión: 125-250V
Corriente: 15A+2 USB (2.1A - 1A).
Policarbonato retardante al fuego: V-1



Código

EL080157
EL080173

Color

Blanco
Champagne

Pzs

10
10

Diagrama de conexión

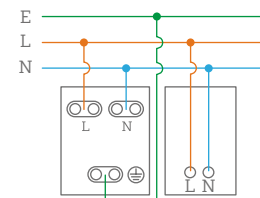

Placa Ciega



Especificaciones

Fácil instalación.
Policarbonato retardante al fuego: V-1

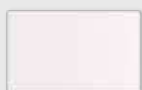

Código

EL080151
EL080167

Color

Blanco
Champagne

Pzs

20
20

Interruptor Simple con Luz Piloto



Especificaciones

Estructura interna de aleación de cobre.
Fácil instalación
Tensión: 125-250V
Corriente: 10A
Vida útil: 50000 pulsaciones.
Policarbonato retardante al fuego: V-1



Código	Color	Pzs
EL100106	Blanco	10
EL100129	Champagne	10

Diagrama de conexión

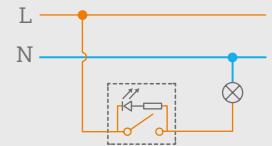

Interruptor Doble con Luz Piloto



Especificaciones

Estructura interna de aleación de cobre.
Fácil instalación.
Tensión: 125-250V
Corriente: 10A
Vida útil: 50000 pulsaciones.
Policarbonato Retardante al fuego: V-1



Código	Color	Pzs
EL100107	Blanco	10
EL100130	Champagne	10

Diagrama de conexión

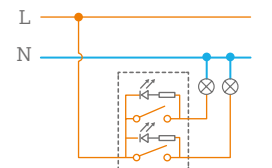

Interruptor Triple con Luz Piloto



Especificaciones

Estructura interna de aleación de cobre.
Fácil instalación.
Tensión: 125-250V
Corriente: 10A
Vida útil: 50000 pulsaciones.
Policarbonato retardante al fuego: V-1

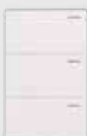

Código	Color	Pzs
EL100108	Blanco	10
EL100131	Champagne	10

Diagrama de conexión

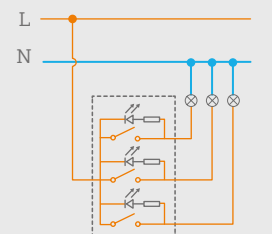

Dimmer



Especificaciones

Estructura interior con placa de circuito, regulador de intensidad de luz.

Tensión: 110-220V

Capacidad: 300W Incandescente / 60W LED

Dimerización: $\pm 20V-110V$

Policarbonato retardante al fuego: V-1

Código	Color	Pzs
EL100110	Blanco	10
EL100133	Champagne	10

Diagrama de conexión

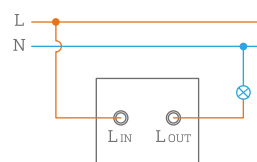

Video Portero + Timbre



Especificaciones

Inalámbrico

Pantalla LCD a color de 2.4"

Tensión: AC 110V/DC

Antena removible

Receptor de 4 entradas

Activación de cerradura eléctrica

Resolución, brillo y volumen ajustables

Lente de ángulo amplio y visión nocturna

Permite accionar cerraduras eléctricas con transformador de corriente de masa

Incluye teléfono

No incluye transformador

Código	Frecuencia	Alcance	Pzs
EL150003	2.4 GHZ	30 Metros	10



Grado de Protección



Altavoz regulable



Cableado 3 hilos

A hand is shown holding a three-prong electrical plug, positioned as if about to insert it into a wall outlet. The background is a plain wall with a light-colored outlet. The entire image is overlaid with a semi-transparent red filter.

**Detectores,
protectores, sensores,
supresores, cables y
soportes para lámpara**

Sensor de movimiento

Timbre / alarma



RoHS CE



Infrarrojo



≥60db
Volumen de
alarma



8m
Distancia de
detección



Operación

El rango de detección del sensor es amplio, y puede ajustarse libremente después de la instalación.

La instalación es muy sencilla; puede ser sujetado con tornillos o cinta de doble faz.

Está diseñado para colocarse en interiores, y para ser trasladado fácilmente de un lugar a otro; es portátil.

Se puede orientar de manera vertical u horizontal, en pared o en superficies de muebles estables.

Está provisto de dos tipos de sonidos "dingdong" en la posición CHIME y de alarma, en la posición ALARM.

Especificaciones

Batería: 9V/DC

Corriente estática: < 0.15mA

Intervalo de detección: 1 min. Aprox.

Velocidad de detección: 0.6-1.5m/s

Volumen de alarma: ≥ 60 db

Código	Distancia de detección	Tiempo de configuración	Pzs
IL130034	8m	5 seg.	100

Detector de humo



85db
Volumen de
alarma



3m
Distancia
de sonido

RoHS CE



Operación

El equipo debe ser instalado en interiores. Es aconsejable colocar uno en cada habitación, en pasillos y sobre escaleras, dado que son rutas de escape.

Especificaciones

Tensión: 110-240V

Frecuencia: 50-60Hz

Batería: 9V/DC

Corriente estática: < 8uA

Corriente de alarma: < 10mAS

Código	Temperatura de operación	Volumen de alarma	Distancia de sonido	Pzs
IL139998	-20°C ~ 40°C	≥ 85 db	3m	50

*Incluye batería 9V

Extractor de aire



Grado de protección



Para uso interior

Aspira y renueva el aire de una estancia para eliminar exceso de humedad y combatir olores.

Especificaciones

Es silencioso; mientras opera genera un sonido casi imperceptible.

Cuenta con tapa trasera antirretorno.

Posee un anillo trasero enroscable.

Está diseñado para su uso en interiores.

Datos técnicos

Material: PVC

Tensión: 100-130V / 60HZ

Nivel de ruido: 42dB

Grado de protección: IPX2

#	Código	Caudal de Aire	Potencia	Diámetro del Conducto	Pzs
1	EL070042	40m ³ /h	12W	4"	20
2	EL070043	200m ³ /h	28W	6"	10

Dimensiones

#	A	B	C
1	150mm	150mm	100mm
2	210mm	210mm	150mm

Detector de gas



Grado de protección

Especificaciones

El equipo detecta el nivel de concentración de gases, estableciendo un rango de 0 a 9. Al detectar la emisión de gases entre 0 y 2, se mantendrá apagado.

Cuando el nivel está por encima de este rango, un foco rojo dará la alarma y un sonido empezará a ascender en decibeles si el nivel de concentración de gases aumenta.

El equipo debe ser instalado únicamente en interiores. En espacios donde es más probable que se produzca una fuga de gas como en la cocina.

Debe instalarse donde los movimientos de aire no se vean obstaculizados por el mobiliario (normalmente a 0.3 m del techo o a 0.1 m por encima del piso).

Cuando va a ser utilizado por primera vez, necesita ser conectado durante 24 horas antes de entrar en el estado de funcionamiento normal.

Código	Potencia	Tensión	Pzs
IL130002	<1.5W	100-240V/AC	50



Programador digital



Temporizador digital que programa automáticamente el funcionamiento de lámparas LED o tradicionales, y otros equipos eléctricos.

APLICACIONES

El equipo puede programar el funcionamiento de los siguientes sistemas: Equipos de iluminación, aires acondicionados, sistemas para acuarios, humidificadores, sistemas de calefacción, rociadores, nebulizadores, ventiladores, entre otros.

ESPECIFICACIONES

Utilizar con conexiones a tierra.

Cuenta con pantalla digital LCD.

Batería incorporada para el respaldo de memoria.

Permite configurar la hora y el día precisos para la activación.

Puede conectar y configurar la activación de dos dispositivos a la vez.

Código	Tomacorrientes	Tensión Nominal	Carga Máxima
EL130011	2	115V	1725W

Corriente	Potencia	Activaciones Programables	Pzs
15A	4.5W	8 por día	40

DIMENSIONES (mm)

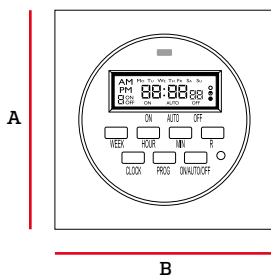

A	B
80	80

FUNCIONES

Auto: El programador utiliza los eventos programados para encender o apagar los dispositivos.

Aleatorio: Utiliza los eventos programados con variaciones de +/- 30 minutos para que de manera aleatoria se enciendan o apaguen los dispositivos.

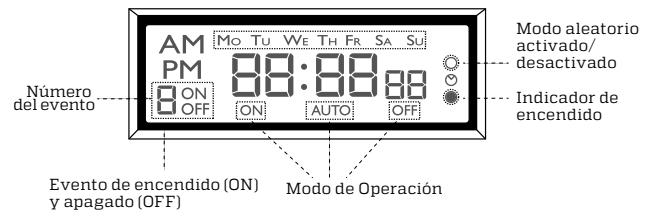
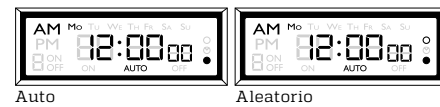
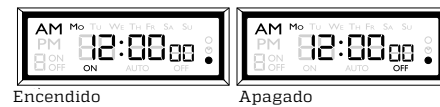

PROGRAMACIÓN SEMANAL

El equipo es capaz de programar 8 eventos y registrarlos durante 7 días. Para hacerlo, presione el botón PROG para ingresar al modo de programación y seleccionar el evento de encendido o apagado a configurar. Y con el botón WEEK seleccione los días de la semana en que se programará el evento. Puede presionar el botón WEEK múltiples veces hasta obtener la combinación de días deseada.

La primera vez que presione el botón WEEK la pantalla mostrará Mo. (Lunes), Tu. (Martes), We. (Miércoles), Th. (Jueves), Fr. (Viernes), Sa. (Sábado), Su. (Domingo), esto significa que el evento estará programado para todos los días de la semana.

Al presionar consecutivamente el botón WEEK obtendrá diferentes combinaciones de días, sólo días laborales, solo fines de semana, solo un día a la semana, solo los Lunes, Miércoles y Viernes, etc. Seleccione la combinación deseada. Con los botones HOUR y MIN puede seleccionar la hora a la que se ejecutará el evento y repetir el proceso presionando el botón PROG para registrar eventos adicionales.

Cable coaxial RG6U



Especificaciones

Material conductor: Acero / cobre
Blindaje: Malla de aluminio
Revestimiento: PVC
Impedancia: 75 Ohm
Resistente: Impactos de 200 lb
Consistencia: Flexible

Código	Calibre	Medida (m)	Pzs
EL030044	18 AWG	305	Bobina

Cable UTP



Especificaciones

Material conductor: Cobre
Capa aislante: HDPE
Revestimiento: PVC
Impedancia: 100 Ohm
Calibre: 24AWG
Consistencia: Flexible
Extensión: 305m

Código	Categoría	Número de Pares	Pzs
EL030042	5E	4 UTP	Bobina
EL030043	6	4 UTP	Bobina

Cable de audio Rojo y negro



Especificaciones

Material conductor: Cobre
Blindaje: Malla de aluminio
Revestimiento: PVC
Estructura: 26pzs de filamento de 0.25mm por cable
Consistencia: Flexible

Código	Calibre	Medida (m)	Pzs
EL030046	14 AWG	100	Bobina
EL030045	16 AWG	305	Bobina

Cable de audio Transparente



Especificaciones

Material conductor: Cobre
Estructura: Aluminio revestido de cobre
Revestimiento: PVC
Estructura: 27pzs de filamento de 0.25mm por cable
Consistencia: Flexible

Código	Calibre	Medida (m)	Pzs
EL030047	16 AWG	300	Bobina
EL030048	14 AWG	300	Bobina

Varilla y conector de tierra

ESPECIFICACIONES

Material: Acero

Recubrimiento: Cobre electrolítico

Resistente a: Alta tensión mecánica / Corrosión

Tipos de camada disponible: 2 (Baja y alta)

APLICACIONES

Ideal para conexiones eléctricas y desviación de sobre voltaje.



#	Código	Micras	Diametro	Longitud	Pzs
1	EL110050	25	12.7mm (1/2")	1200mm (4 pies)	10
2	EL110051	25	12.7mm (1/2")	1500mm (5 pies)	10
3	EL110052	25	13.0mm (1/2")	1800mm (6 pies)	10
4	EL110053	254	14.2mm (5/8")	1800mm (6 pies)	10
5	EL110054	-	5/8"	-	400



Para uso interior



Retardante al fuego



Extensión eléctrica interior

Especificaciones

Cable de alimentación de alta resistencia.
 Cuenta con cubierta de seguridad deslizante.
 Contiene accesorio de montaje para colgar.
 Tensión: 125V
 Frecuencia: 60HZ
 Retardante de fuego: ABS 94V-0
 Tipo de cable: SPT-2
 Calibre del cable: 16 AWG/13A
 Puertos VAC: 3

Código	Cable	Carga Máx.	Medida (m)	Pzs
EL130008	2x16AWG	1625W	3	30
EL130009	2X16AWG	1625W	5	30
EL130024	2X16AWG	1625W	10	20
EL130025	2X16AWG	1625W	15	20



Para uso interior



Retardante al fuego



Extensión eléctrica interior

Especificaciones

Cable de alimentación de alta resistencia.
 Tensión: 125V
 Frecuencia: 60HZ
 Retardante de fuego: ABS 94V-0
 Tipo de cable: SPT-2
 Calibre del cable: 16 AWG/13A
 Puertos VAC: 3

Código	Cable	Carga Máx.	Medida (m)	Pzs
EL130027	2x16AWG	1625W	3	20



Para uso exterior



Enchufe polarizado



Retardante al fuego



Extensión eléctrica exterior

Especificaciones

Cable de alimentación de alta resistencia.
 Enchufe polarizado.
 El dispositivo está provisto de luz piloto.
 Tensión: 125V
 Frecuencia: 60HZ
 Calibre del cable: 16 AWG/12A
 Puertos VAC: 3

Código	Cable	Carga Máx.	Luz Piloto	Medida (m)	Pzs
EL130023	3X16AWG	1625W	Si	15	8

Extensión Eléctrica

3 metros

Especificaciones

Tensión: 125V/60HZ

Puertos VAC: 3

Aplicaciones

La extensión eléctrica residencial de 3 metros y 2x16AWG color negro es la solución perfecta para conectar tus dispositivos en cualquier lugar de tu hogar. Con su diseño compacto y resistente, podrás utilizarla en cualquier espacio sin preocuparte por su durabilidad. Además, su cable de alta calidad garantiza una conexión segura y estable para tus aparatos electrónicos.



Enchufe
3 polos



Auto-
extinguible



Uso
Exterior



Código	Cable	Carga Máxima	Luz Piloto	Medida (m)	Pzs
EL130036	2X16AWG	13A, 1625W	Sí	3	30

Extensión Eléctrica

5 metros

Especificaciones

Tensión: 125V/60HZ

Puertos VAC: 3

Aplicaciones

La extensión eléctrica residencial de 5 metros y 2x16AWG color negro es la solución perfecta para conectar tus dispositivos en cualquier lugar de tu hogar. Con su diseño compacto y resistente, podrás utilizarla en cualquier espacio sin preocuparte por su durabilidad. Además, su cable de alta calidad garantiza una conexión segura y estable para tus aparatos electrónicos.



Enchufe
3 polos



Auto-
extinguible



Uso
Exterior



Código	Cable	Carga Máxima	Luz Piloto	Medida (m)	Pzs
EL130037	2X16AWG	13A, 1625W	Sí	5	30

Extensión portaboquillas



Especificaciones

Material: PVC / Cobre

Tensión: 120V

Protección: IP64

Extensión: 7,3 m

Distancia entre boquillas: 55.6cm

Cable: 18AWG

Código	Base	Potencia Máx. por boquilla	Potencia Máx. por set	Pzs
EL130028	E27 (x12)	25W	300W	1

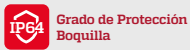

Pinzas de arranque



Especificaciones

Material: Muelas de cobre con cubierta de PVC.

Corriente de batería: de hasta 300A

Cableado: Positivo y negativo

Aplicaciones

Ideal para transmitir corriente entre vehículos medianos.

Código	Calibre	Medida	Pzs
EL070039	8 AWG	3,7 metros	10



Supresor de picos

6 tomas



Dispositivo diseñado para proteger las instalaciones eléctricas contra sobretensiones (elevaciones de voltaje instantáneas) y picos de voltaje generados en una línea eléctrica por fenómenos transitorios.

Protege equipos contra sobretensiones de 90 Joules

Especificaciones

Tipo de tensión de fijación: <VPR 500V (L-N)

Máxima corriente de supresión: 3.000A

Máxima tensión de supresión: 6.000V

Frecuencia: 60Hz

Corriente: 15A

Extensión del cable: 91cm

Tipo de enchufe: polarizado

Cable: 14 AWG

Aplicaciones

Ideal para conectar y proteger electrodomésticos y equipos eléctricos.

Código	Tensión	Protección de sobrecarga	Puertos VAC	Pzs
EL130001	125V	245 Joules	6	36

Supresor de picos

USBx2 /6 tomas/4 tomas



Dispositivo diseñado para proteger las instalaciones eléctricas contra sobretensiones (elevaciones de voltaje instantáneas) y picos de voltaje generados en una línea eléctrica por fenómenos transitorios.

Protege equipos contra sobretensiones de 245 Joules

Especificaciones

Máxima tensión de supresión: 6.000A

Máxima capacidad de carga: 1875W

Frecuencia: 60Hz

Corriente: 15A

Extensión de cable: 91cm

Tipo de enchufe: polarizado

Cable: 14 AWG

Puertos USB: 2.4 A

Aplicaciones

Ideal para conectar y proteger electrodomésticos, dispositivos móviles y equipos eléctricos.

Código	Tensión	Protección de sobrecarga	Puertos VAC	Pzs
EL130002	125V	245 Joules	6	24

Supresor de picos

USBx2 / 8 tomas



Dispositivo diseñado para proteger electrodomésticos, dispositivos móviles y electrónicos, contra sobretensiones (elevaciones de voltaje instantáneas) y picos de voltaje generados en una línea eléctrica por fenómenos transitorios.

Protege equipos contra sobretensiones de 2300 Joules

Especificaciones

Máxima tensión de supresión: 6.000A

Máxima capacidad de carga: 1875W

Frecuencia: 60Hz

Corriente: 15A

Extensión de cable: 91cm

Tipo de enchufe: polarizado

Cable: 14 AWG

Puertos USB: 2.1 A

Operación

El supresor se activa al detectarse un sobrevoltaje, suprimiendo de manera instantánea el paso de energía y enviando el exceso de voltaje a tierra de manera que el equipo protegido no recibe ninguna descarga de tensión.

Aplicaciones

Ideal para conectar y proteger electrodomésticos, dispositivos móviles y equipos eléctricos.

Código	Tensión	Protección de sobrecarga	Puertos VAC	Pzs
EL130003	125V	2300 Joules	8	12

Estación de carga

USBx2



Adaptador de pared y supresor de picos de equipos eléctricos con doble entrada de USB para cargar simultáneamente dos dispositivos móviles, y protegerlos contra sobretensiones (elevaciones de voltaje instantáneas) y picos de voltaje generados en una línea eléctrica por fenómenos transitorios.

Protege equipos contra sobretensiones de 90 Joules

Especificaciones

Tipo de tensión de fijación: VPR 800V

Máxima corriente de supresión: 4500A

Máxima capacidad de carga: 1875W

Frecuencia: 60Hz

Corriente: 15A

Tipo de enchufe: polarizado

Puertos: VAC: 3

Puertos USB: 2.1 A

Aplicaciones

Ideal para conectar y proteger electrodomésticos, dispositivos móviles y equipos eléctricos.

Código	Tensión	Protección de sobrecarga	Carga Máxima	Pzs
EL130010	125V	90 Joules	1875W	28

Toma corriente Smart

Especificaciones

Factor de potencia: >0.5

Frecuencia: 50/60Hz

Material: Plástico

Aplicaciones

Lorem ipsum dolor sit amet, consectetur adipiscing elit, sed diam nonummy nibh euismod tincidunt ut laoreet dolore magna aliquam erat volutpat. Ut wisi enim ad minim veniam, quis nostrud exerci tation ullamcorper suscipit lobortis nisl ut aliquip ex ea commodo consequat. adipiscing elit, sed diam nonummy nibh euismod tincidunt ut laoreet dolore



Smart
Home



Conexión
Bluetooth



RoHS

3 AÑOS
GARAN-
TIZADOS

Código	Potencia Máxima	Tensión	Corriente	Acabado	Pzs
EL170004	1800W	120V	15A	Blanco	50

Supresor de Picos

6 tomas

Especificaciones

Tipo de tensión de fijación: <VPR 900V (L-N)

Máx. corriente de supresión: 3000A

Máx. tensión de supresión: 6000V

Frecuencia: 60Hz

Extensión de cable: 91cm

Calibre del cable: 3/14 AWG

Aplicaciones

El supresor de sobretensión de 6 enchufes de la subfamilia residencial es la mejor opción para proteger tus dispositivos electrónicos. Con una capacidad de 15A y 125V, este supresor es capaz de absorber hasta 245JLS de energía, evitando daños en tus equipos. Además, su diseño en color negro lo hace discreto y elegante en cualquier ambiente.



Protección



Enchufe
3 polos



Toma-
corrientes



Apagado
automático



Tensión



Uso
Interior

Código	Tensión	Protección de sobrecarga	Puertos VAC	Color	Pzs
EL130035	125V	245 Joules	6	Negro	24

Protector de voltaje Equipos electrónicos



3 AÑOS GARANTIZADOS

Especificaciones

Reguladores de tensión que mantienen niveles de flujo de corriente constantes, para proteger dispositivos electrónicos, electrodomésticos y otros equipos eléctricos de posibles daños causados por alto y bajo voltaje.

Indicadores de sobre voltaje, bajo voltaje, ciclo de espera y voltaje normal.

Tomacorrientes laterales polarizados para conectar hasta 3 equipos.

Tiempo de detección de falla: 0.5 segundos

Tiempo de reconexión de carga: 30 segundos

Código	Tensión	Joules	Carga Máxima	Corriente Máxima	Pzs
EL130005	90-135V	140 J	1440W	15A	50

Protector de voltaje Equipos de refrigeración y A/C



3 AÑOS GARANTIZADOS

Especificaciones

Reguladores de tensión que mantienen niveles de flujo de corriente constantes, para evitar que las variaciones de energía, afecten los equipos refrigerantes que estén en uso, causando fallas, accidentes y daños en ocasiones irreparables.

Indicadores de sobre voltaje, bajo voltaje, ciclo de espera y voltaje normal.

Tomacorrientes laterales polarizados para conectar 1 equipo.

Tiempo de detección de falla: 1 segundo

Tiempo de reconexión de carga: 3 minutos

Código	Tensión	Joules	Carga Máxima	Corriente Máxima	Pzs
EL130006	90-135V	140 J	1440W	15A	50

Protector de voltaje Equipos acondicionadores



3 AÑOS GARANTIZADOS

Especificaciones

Reguladores de tensión que mantienen niveles de flujo de corriente constantes, para proteger acondicionadores de aire y otros equipos eléctricos de posibles daños causados por alto y bajo voltaje.

Indicadores de sobre voltaje, bajo voltaje, ciclo de espera y voltaje normal.

Tomacorriente polarizado (NEMA 6-20R).

Interruptor de encendido y apagado.

Perilla para ajustar voltaje mínimo permitido.

Tiempo de detección de falla: 3 segundos

Tiempo de reconexión de carga: 3 minutos

Código	Tensión	Joules	Carga Máxima	Corriente Máxima	Pzs
EL130007	170-260V	1491J	1500W	20A	50



Socket foco microico + cable

Absorción
impacto

Código	Base	Tensión	Material Exterior	Cable	Pzs
EL060017	GU5.3	125V	Resina Termoaislante	15cm / Cobre estañado	50



Socket foco microico + cable

Absorción
impacto

Código	Base	Tensión	Material Exterior	Cable	Pzs
EL060008	GU10	125V	Resina Termoaislante	15cm / Cobre estañado	50



Boquilla con placa

Protección
ElectroaislanteProtección
Termiaislante

Código	Base	Tensión	Material Exterior	Material Interior	Pzs
EL060015	E27	110-120V	Cerámica	Rosca de aluminio	400



Boquilla con neplo

Protección
ElectroaislanteProtección
Termiaislante

Código	Base	Tensión	Material Exterior	Material Interior	Pzs
EL060040	E27	110-120V	Cerámica	Rosca de aluminio	20



Boquilla socket

Resistente a
la humedadProtección
ElectroaislanteProtección
Termiaislante

Código	Base	Tensión	Material Exterior	Material Interior	Pzs
EL060029	E27	110-240V	Aluminio	Cerámica con rosca de aluminio y anillo de caucho hermético	50



Boquilla socket



Resistente a la humedad



Protección Electroaislante



Protección Termiaislante

Código	Base	Tensión	Material Exterior	Material Interior	Pzs
ELO60037	E40	110-240V	Aluminio	Cerámica con rosca de aluminio y anillo de caucho hermético	50



Boquilla adaptador



Resistente a la humedad



Absorción impacto



Protección Electroaislante

Código	Base	Tensión	Material Exterior	Material Interior	Pzs
ELO60031	E12 a E27	110-220V	Cerámica	Rosca de aluminio	100



Boquilla adaptador



Resistente a la humedad



Absorción impacto



Protección Electroaislante

Código	Base	Tensión	Material Exterior	Material Interior	Pzs
ELO60032	E14 a E27	110-220V	Cerámica	Rosca de aluminio	100



Boquilla adaptador



Resistente a la humedad



Absorción impacto



Protección Electroaislante

Código	Base	Tensión	Material Exterior	Material Interior	Pzs
ELO60035	E27 a E40	110-220V	Cerámica	Rosca de aluminio	75



Boquilla lisa



Protección Electroaislante



Protección Termiaislante

Código	Base	Tensión	Material Exterior	Material Interior	Pzs
ELO60041	E40	110-240V	Cerámica	Rosca de aluminio	100



Boquilla adaptador



Resistente a la humedad



Absorción de impacto



Protección Electroaislante

Código	Base	Tensión	Material Exterior	Material Interior	Pzs
ELO60036	E40 a E27	110-220V	Cerámica	Rosca de aluminio	25



Boquilla adaptador Y



Resistente a la humedad



Absorción de impacto



Protección Electroaislante

Código	Base	Tensión	Material Exterior	Material Interior	Pzs
ELO60034	E27 a 2XE27	110-220V	Cerámica	Rosca de aluminio	100



Soporte para tubo Para carcasa



Código	Base	Potencia	Tensión	Terminales	Material	Pzs
ELO60005	G13	40W	125-220V	Tipo borneras	Cerámica termoplástica	300



Soporte para tubo Para regleta



Código	Base	Potencia	Tensión	Terminales	Material	Pzs
ELO60004	G13	40W	125-220V	Tipo borneras	Cerámica termoplástica	250



Rosetón de losa



Base E27



Código	Base	Tensión	Potencia	Cableado	Pzs
ELO60003	E27	110-240V	660W Máx.	AWG	60

Socket foco dicroico + cable

Aplicaciones

Es un accesorio eléctrico de alta calidad que te permitirá instalar fácilmente tus focos MR16. Con su diseño moderno y resistente, este socket es perfecto para cualquier tipo de instalación, ya sea en el hogar o en el trabajo. Además, su tecnología dicroica te garantiza una iluminación más eficiente y duradera.



Código	Base	Tensión	Material Exterior	Cable	Pzs
EL060017	GU5.3	125V	Resina Termoaislante	15cm/Cobre Estañado	50

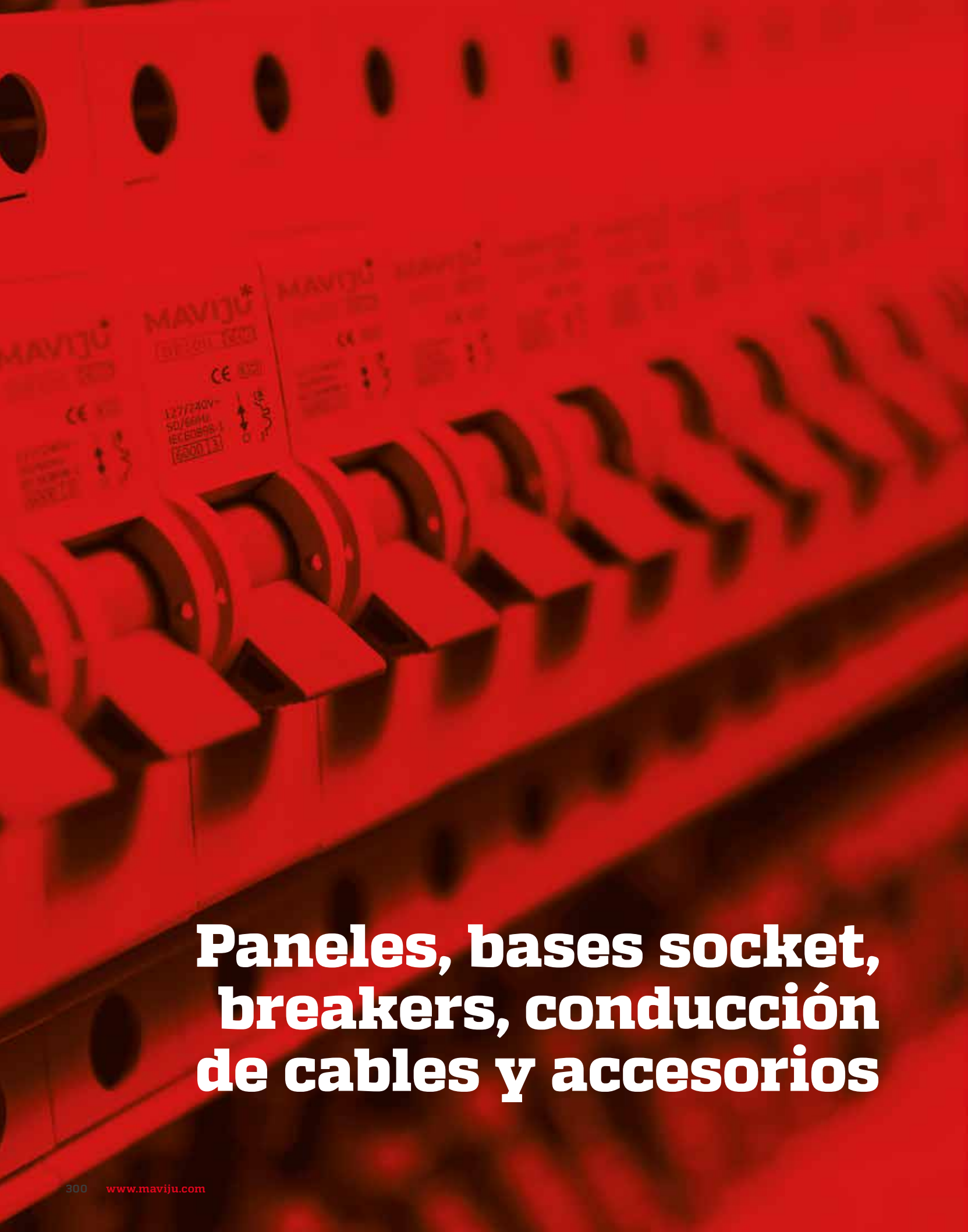

**Paneles, bases socket,
breakers, conducción
de cables y accesorios**



Base de medidor monofásico CL100

Especificaciones

Material: Acero galvanizado.
 Compatible con: Cables de Aluminio/cobre.
 Tensión: 120-240V.
 Tensión máxima: 600VAC.
 Montaje: Empotrable y sobrepuesta.



Para uso exterior



Conexión a tierra

Código	Term.	CC	Estructura	Cable	Medidas (cm)	Pzs
EL020019	4	100A	Sin cople	6 AWG Máx	8.5x7	1



Base de medidor con caja monofásico CL100

Especificaciones

Material: Acero galvanizado.
 Compatible con: Cables de Aluminio/cobre.
 Tensión: 120-240V.
 Tensión máxima: 600VAC.
 Montaje: Empotrable y sobrepuesta.



Conexión a tierra



Vincha de Seguridad

Código	Term.	CC	Estructura	Cable	Medidas (cm)	Pzs
EL020029	4	100A	Sin cople	6 AWG Máx	19x9.5x23	1



Base de medidor monofásico CL200

Especificaciones

Material: Acero galvanizado.
 Compatible con: Cables de Aluminio/cobre.
 Tensión: 120-240V.
 Tensión máxima: 600VAC.
 Montaje: Sobrepuesto



Conexión a tierra



Vincha de seguridad

MAVIJU*

Código	Term.	CC	Estructura	Cable	Medidas (cm)	Pzs
EL020050	5	200A	Con cople	6 AWG	20x12x40	1



Base de medidor trifásico CL200

Especificaciones

Material: Acero galvanizado.
 Compatible con: Cables de Aluminio/cobre.
 Tensión: 120-240V.
 Tensión máxima: 600VAC.
 Montaje: Sobrepuesto.



Conexión a tierra



Vincha de seguridad

MAVIJU*

Código	Term.	CC	Estructura	Cable	Medidas (cm)	Pzs
EL020051	7	200A	Con cople	1/0 AWG	23.5x13x47	1



Base de medidor trifásico medición indirecta CL200



Conexión a tierra



Vincha de seguridad

MAVIJU*

Especificaciones

Material: Acero galvanizado.
 Compatible con: Cables de aluminio/cobre.
 Tensión: 120-240V.
 Tensión máxima: 600VAC.
 Montaje: Empotrable/sobrepueta.

Código	Term.	CC	Estructura	Cable	Medidas (cm)	Pzs
EL020020	13	20A	Con acople	12 AWG	20.7x9x38.6	4



Socket baquelita



Para uso exterior



Grado de Protección

Especificaciones

Material: Cobre estañado.
 Muelas: 4mm.
 Tipo de cable: 1/0 máx.
 Material de cable: Aluminio y cobre.
 Protección: IP65.
 Aplicación: Repuesto de medidor.

Código	Tensión	Corriente	Carga Máx.	Pzs
EL060038	120-240V	50A Máx.	600VAC	200



Cajetín



Grado de Protección



Para uso exterior

Código	Modelo	Material	Tensión	Montaje	Medidas	Agujeros	Tapones	Pzs
EL080046	Simple	Aleación de zinc	125/250V	Spto	1/2"	3	1	50



Cajetín



Grado de Protección



Para uso exterior

Código	Modelo	Material	Tensión	Montaje	Medidas	Agujeros	Tapones	Pzs
EL080009	Simple	Aleación de zinc	125/250V	Spto	3/4"	3	1	50



Cajetín



Grado de Protección



Para uso exterior

Código	Modelo	Material	Tensión	Montaje	Medidas	Agujeros	Tapones	Pzs
EL080010	Doble	Aleación de zinc	125/250V	Spto	1/2"	3	1	40



Cajetín



Grado de Protección



Para uso exterior

Código	Modelo	Material	Tensión	Montaje	Medidas	Agujeros	Tapones	Pzs
EL080047	Doble	Aleación de zinc	125/250V	Spto	1/2"	4	3	40



Cajetín



Grado de Protección



Para uso exterior

Código	Modelo	Material	Tensión	Montaje	Medidas	Agujeros	Tapones	Pzs
EL080050	Doble	Aleación de zinc	125/250V	Spto	3/4"	3	2	40



Placa ciega



Resistente a la humedad



Absorción impacto

Código	Modelo	Material	Protección	Color	Pzs
EL080049	Cuadrado	Aleación de zinc	Bisagra de seguridad	Gris	50
EL080048	Rectángulo	Aleación de zinc	Bisagra de seguridad	Cromado	100



Placa con tapa



Resistente a la humedad



Absorción impacto

Código	Modelo	Material	Protección	Color	Pzs
EL080006	Doble	Aleación de zinc	Bisagra de seguridad y cierre hermético con resorte	Gris	50

Breaker termomagnético para riel Din



Especificaciones

La carcasa y otros accesorios están elaborados en plástico reciclable para evitar la polución.

Ventana de función de circuito activo e indicador de falla.

Protección de cortocircuito para conservar el cableado en perfecto estado.

Disparo corto y alta capacidad de ruptura de hasta 10kA.

Montaje en riel aplicable para cajas de distribución estándares.



Código Polos Corriente Frecuencia Pzs

Breaker termomagnético para riel Din 1 polo

Código	Polos	Corriente	Frecuencia	Pzs
ELO10052	1	1A	50-60Hz	12
ELO10053	1	2A	50-60Hz	12
ELO10054	1	4A	50-60Hz	12
ELO10032	1	6A	50-60Hz	12
ELO10055	1	8A	50-60Hz	12
ELO10033	1	10A	50-60Hz	12
ELO10034	1	16A	50-60Hz	12
ELO10035	1	20A	50-60Hz	12
ELO10036	1	25A	50-60Hz	12
ELO10037	1	32A	50-60Hz	12
ELO10038	1	40A	50-60Hz	12
ELO10039	1	50A	50-60Hz	12
ELO10056	1	63A	50-60Hz	12



Breaker termomagnético para riel Din 2 polos

Código	Polos	Corriente	Frecuencia	Pzs
ELO10057	2	1A	50-60Hz	6
ELO10058	2	2A	50-60Hz	6
ELO10059	2	4A	50-60Hz	6
ELO10040	2	6A	50-60Hz	6
ELO10060	2	8A	50-60Hz	6
ELO10041	2	10A	50-60Hz	6
ELO10042	2	16A	50-60Hz	6
ELO10043	2	20A	50-60Hz	6
ELO10044	2	25A	50-60Hz	6
ELO10045	2	32A	50-60Hz	6
ELO10046	2	40A	50-60Hz	6
ELO10047	2	50A	50-60Hz	6
ELO10061	2	63A	50-60Hz	6



Breaker termomagnético para riel Din 3 polos

Código	Polos	Corriente	Frecuencia	Pzs
ELO10048	3	20A	50-60Hz	4
ELO10049	3	32A	50-60Hz	4
ELO10050	3	40A	50-60Hz	4
ELO10051	3	50A	50-60Hz	4
ELO10062	3	63A	50-60Hz	4

Caja para breakers Din Sobrepuesta



Grado de Protección

Especificaciones

Material: PVC.

Tapa: Traslúcida.

Montaje: Sobrepuesto.

Aplicación: Diseñados para colocación de breakers de riel Din.

Código	Módulos	Medidas (cm)	Pzs
EL020022	2	10x8x15	1
EL020023	4	15x8x20	1
EL020024	8	18x9x20	1
EL020025	15	31x9x20	1

Caja para breakers Din Empotrable



Grado de Protección

Especificaciones

Material: PVC.

Tapa: Traslúcida.

Montaje: Empotrable.

Aplicación: Diseñados para colocación de breakers de riel Din.

Código	Módulos	Medidas (cm)	Pzs
EL020038	2	10x8.7x15	1
EL020039	4	14x9x22	1
EL020040	8	21x9.3x22	1
EL020041	15	34x9.5x22	1

Panel eléctrico monofásico



Para uso interior



Resistente a la Corrosión



Especificaciones

Material: Acero galvanizado.

Compatible con: cables de Aluminio/cobre.

Tensión: 127-240V.

Tensión máxima: 600VAC.

Tipo de breaker THQP/TMMQP/THQL/THHQL/

TXQL/THQL-GFCI/THHQL-GFCI.

Montaje: Empotrable y sobrepuesta.

Código	Espacios	Circuitos	Corriente	Cable	Pzs
ELO20046	2	4	40A	14-4AWG	1

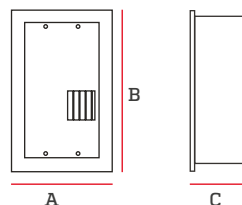

A	B	C
135mm	255mm	80mm

Panel eléctrico monofásico



Para uso interior



Resistente a la Corrosión



Especificaciones

Material: Acero galvanizado.

Compatible con: cables de Aluminio/cobre.

Tensión: 127-240V.

Tensión máxima: 600VAC.

Tipo de breaker THQP/TMMQP/THQL/THHQL/

TXQL/THQL-GFCI/THHQL-GFCI.

Montaje: Empotrable y sobrepuesta.

Código	Espacios	Circuitos	Corriente	Cable	Pzs
ELO20047	4	8	125A	1/0-2 AWG	1

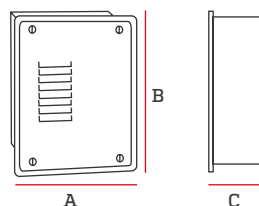

A	B	C
190mm	230mm	80mm

Panel eléctrico monofásico



Especificaciones

Material: Acero galvanizado.

Compatible con: cables de Aluminio/cobre.

Tensión: 127-240V.

Tipo de breaker THQP / TMMQP / THQL / THHQL / TXQL / THQL-GFCI / THHQL-GFCI.

Montaje: Empotrable y sobrepuesta.

Código	Espacios	Circuitos	Tipo de Cable	Corriente	Pzs
ELO20048	8	16	16-1/0 AWG	125A	1

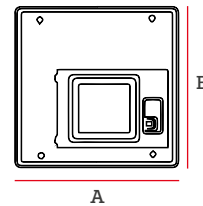

A	B	C
280mm	290mm	85mm

Panel eléctrico monofásico



Especificaciones

Material: Acero galvanizado.

Compatible con: cables de Aluminio/cobre.

Tensión: 127-240V.

Tipo de breaker THQP / TMMQP / THQL / THHQL / TXQL / THQL-GFCI / THHQL-GFCI.

Montaje: Empotrable y sobrepuesta.

Código	Espacios	Circuitos	Tipo de Cable	Corriente	Pzs
ELO20049	12	24	6-2 / 0 AWG	125A	1

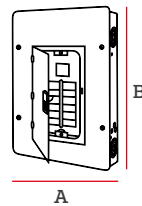

A	B	C
290mm	480mm	85mm



Terminal talón premium doble

Especificaciones

Material: Aluminio.

Sujeción: Tornillo para llave hexagonal / para destornillador plano.

Montaje: Atornillado/ Soldado.

Aplicación: Permite la instalación de 2 cables o alambres a la vez.

Código	Modelo	Tipo	Calibre del conductor	Pzs
ELO30023	AU-0	Doble	1/0-14	20



Terminal talón sencillo

Especificaciones

Material: Aluminio.

Sujeción: Tornillo para llave hexagonal / para destornillador plano.

Montaje: Atornillado/ Soldado.

Aplicación: Permite la instalación de cables y alambres.

Código	Modelo	Tipo	Calibre del conductor	Pzs
ELO30031	TA-2	Sencillo	2-14	600
ELO30032	TA-0	Sencillo	1/0-14	500
ELO30033	TA-2/0	Sencillo	2/0-14	20
ELO30034	TA-250	Sencillo	250MCM-6	20
ELO30035	TA-350	Sencillo	350MCM-6	20
ELO30036	TA-600	Sencillo	600MCM-6	20



Terminal talón doble

Especificaciones

Material: Aluminio.

Sujeción: Tornillo para llave hexagonal / para destornillador plano.

Montaje: Atornillado/ Soldado.

Aplicación: Permite la instalación de 2 cables o alambres a la vez.

Código	Modelo	Tipo	Calibre del conductor	Pzs
ELO30037	AU-0	Doble	2-14	120
ELO30038	AU-2/0	Doble	2/0-14	120
ELO30039	AU-250	Doble	250MCM-6	20
ELO30040	AU-350	Doble	350MCM-6	20
ELO30041	AU-600	Doble	600MCM-2	20



Dobladora tubo EMT

Especificaciones

Material: Aluminio y mango de metal.

Tipo de tubería: 1/2"-1"

Ángulo de inclinación: 90° - 30°.



Código	Medida	Rango curva (cm)	Pzs
ELO40009	1/2"	9.37	10
ELO40010	3/4"	12.04	10
ELO40011	1"	17.76	5

Funda BX



Accesorios



Conector BX
Recto zinc



Conector BX
Curvo zinc

Especificaciones

Construida en acero galvanizado y resistente a la corrosión.

Es capaz de soportar tensiones de hasta 600V y es resistente a golpes.

Su estructura anillada, ofrece una flexión máxima que le permite adecuarse en todo tipo de obra.

Aplicaciones

De uso interior. Es ideal para colocarse en canalizaciones empotradas en obras (paredes, techos y techos falsos) y entre otros.

#	Código	Tipo	Longitud (m)	Diámetro Exterior	Diámetro Interior	Pzs
1	EL040015	BX	100	13mm (1/2")	10mm	1
2	EL040016	BX	100	19mm (3/4")	16mm	1
3	EL040017	BX	100	25mm (1")	22mm	1
4	EL040019	BX	50	32mm (1 - 1/4")	29mm	1
5	EL040020	BX	50	38mm (1 - 1/2")	35mm	1
6	EL040021	BX	50	58mm (2")	55mm	1

GROSOR 3mm

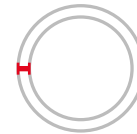

Funda Sellada



Accesorios



Conector Sellado
Curvo zinc



Conector Sellado
Recto Zinc

Especificaciones

Cuenta con un núcleo de acero galvanizado.

Es capaz de soportar tensiones de hasta 600V. Su estructura anillada y flexible es resistente a golpes.

Provista de un recubrimiento de PVC retardante al fuego, resistente a la corrosión, agentes abrasivos y rayos solares UV.

Estable frente a agua jabonosa, aceites minerales y vegetales.

Aplicaciones

De uso exterior. Es ideal para uso en la intemperie, acometida de motores, transformadores, cableados con presencia de agua, aceites y vapores corrosivos en exposición continua. Es adecuada para instalación de manera subterránea, al aire libre, en canalizaciones fijas en superficies o embebidas en hormigón.

#	Código	Tipo	Longitud (m)	Diámetro Exterior	Diámetro Interior	Pzs
1	EL040012	JSB	100	13mm (1/2")	9mm	1
2	EL040013	JSB	100	19mm (3/4")	15mm	1
3	EL040023	JSB	100	25mm (1")	21mm	1
4	EL040024	JSB	50	32mm (1 - 1/4")	28mm	1
5	EL040025	JSB	50	38mm (1 - 1/2")	34mm	1
6	EL040026	JSB	50	58mm (2")	54mm	1

GROSOR 4mm

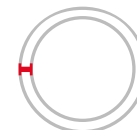



Conector BX recto zinc

Especificaciones

Material: Zinc galvanizado.
Sujeción: Tornillo.
Montaje: Anclado/ enroscado.
Aplicación: Protección de cables eléctricos.

Código	Medidas Tubo	Medidas (cm)	Pzs
EL050045	1/2"	3.8x3.4	500
EL050066	3/4"	3.9x3.8	500
EL050046	1"	4.5x4.5	200
EL050047	1 1/4"	4.8x5.3	150
EL050048	1 1/2"	5x6.2	20
EL050049	2"	5.5x7.5	50
EL050092	4"	10.5x13.5	20



Conector BX curvo zinc

Especificaciones

Material: Zinc galvanizado.
Sujeción: Tornillo.
Montaje: Anclado/ enroscado.
Aplicación: Protección de cables eléctricos.

Código	Medidas Tubo	Medidas (cm)	Pzs
EL050051	1/2"	4.2x4.4	250
EL050052	3/4"	4.6x5	200
EL050053	1"	6.5x6.5	100



Conector sellado curvo zinc

Especificaciones

Material: Zinc galvanizado.
Sujeción: Tornillo.
Protección: Anillo de caucho hermético.
Montaje: Anclado/ enroscado.
Aplicación: Protección de cables eléctricos.

Código	Medidas Tubo	Medidas (cm)	Pzs
EL050029	1/2"	2x3.4	250
EL050030	3/4"	2.3x4.1	200
EL050031	1"	2.8x4.7	150
EL050032	1 1/4"	3.4x5.9	100
EL050033	1 1/2"	3.9x6.5	100
EL050034	2"	4.6x7.8	50



Conector sellado recto zinc

Especificaciones

Material: Zinc galvanizado.
Sujeción: Tornillo.
Protección: Anillo de caucho hermético.
Montaje: Anclado/ enroscado.
Aplicación: Protección de cables eléctricos.

Código	Medidas Tubo	Medidas (cm)	Pzs
EL050021	1/2"	3.2x3.4	250
EL050022	3/4"	3.4x4.1	200
EL050023	1"	4.2x4.7	150
EL050024	1 1/4"	4.9x5.9	100
EL050025	1 1/2"	4.9x6.5	100
EL050026	2"	4.8x7.8	50

Tubo EMT

Elaborado en acero galvanizado.

Para instalación en superficie o subterránea.

Extensión: 3m (10 pies).

Protege y permite dobleces de cables eléctricos en losas.

ESPECIFICACIONES

Código	Pulgadas	Medidas (cm)	Pzs
EL040001	1/2"	17.93x1.07x3050	20
EL040002	3/4"	23.42x1.24x3050	15
EL040003	1"	29.54x1.45x3050	10
EL040004	1 1/4"	38.40x1.60x3050	5
EL040005	1 1/2"	44.20x1.65x3050	5
EL040006	2"	55.80x1.65x3050	5
EL040007	3"	88.90x1.83x3050	3
EL040008	4"	114.90x2.11x3050	2

ACCESORIOS



Grapa EMT zinc



Unión EMT zinc



Conector EMT zinc



Conector EMT acero



Unión EMT acero



Conector reversible



Conector Romex Zinc



Grapa EMT zinc

Especificaciones

Material: Zinc galvanizado.

Sujeción: Tornillo.

Montaje: Atornillado.

Consistencia: Sólido-flexible.

Aplicación: Sujeta y permite dobleces en la instalación de cables.

Código	Pulgadas	Tornillo	Pzs
EL050065	1/2"	1	500
EL050059	3/4"	1	300
EL050060	1"	1	175
EL050061	1/2"	2	300
EL050062	3/4"	2	200
EL050063	1"	2	250
EL050081	1 1/4"	2	250
EL050082	1 1/2"	2	200
EL050083	2"	2	150
EL050084	3"	2	100
EL050085	4"	2	100

Tubo IMC con acople

Especificaciones

Material: Acero galvanizado.

Montaje: Instalación en superficie o sub-terránea.

Extensión: 3m (10pies)

Aplicaciones

Protege y permite dobleces de cables eléctricos en losas.



Código	Medida	Diám. Exterior (mm)	Espesor (mm)	Pzs
EL040058	1/2"	21.34	2.64	1

Tubo IMC con acople

Especificaciones

Material: Acero galvanizado.

Montaje: Instalación en superficie o sub-terránea.

Extensión: 3m (10pies)

Aplicaciones

Protege y permite dobleces de cables eléctricos en losas.



Código	Medida	Diám. Exterior (mm)	Espesor (mm)	Pzs
EL040059	3/4"	26.76	2.72	1

Tubo IMC con acople

Especificaciones

Material: Acero galvanizado.

Montaje: Instalación en superficie o sub-terránea.

Extensión: 3m (10pies)

Aplicaciones

Protege y permite dobleces de cables eléctricos en losas.



Código	Medida	Diám. Exterior (mm)	Espesor (mm)	Pzs
EL040060	1"	33.40	3.20	1

Tubo IMC con acople

Especificaciones

Material: Acero galvanizado.

Montaje: Instalación en superficie o sub-terránea.

Extensión: 3m (10pies)

Aplicaciones

Protege y permite dobleces de cables eléctricos en losas.



Código	Medida	Diám. Exterior (mm)	Espesor (mm)	Pzs
ELO40061	1 1/4"	42.16	3.38	1

Tubo IMC con acople

Especificaciones

Material: Acero galvanizado.

Montaje: Instalación en superficie o sub-terránea.

Extensión: 3m (10pies)

Aplicaciones

Protege y permite dobleces de cables eléctricos en losas.



Código	Medida	Diám. Exterior (mm)	Espesor (mm)	Pzs
EL040062	1 1/2"	48.26	3.51	1

Tubo IMC con acople

Especificaciones

Material: Acero galvanizado.

Montaje: Instalación en superficie o sub-terránea.

Extensión: 3m (10pies)

Aplicaciones

Protege y permite dobleces de cables eléctricos en losas.



Código	Medida	Diám. Exterior (mm)	Espesor (mm)	Pzs
EL040063	2"	60.3	3.70	1



Unión EMT zinc

Especificaciones

Material: Zinc galvanizado.
Sujeción: Tornillo.
Montaje: Anclaje.
Aplicación: Protección de cables eléctricos.

Código	Medidas Tubo	Medidas (cm)	Pzs
EL050013	1/2"	3.7x2.5	1000
EL050014	3/4"	4.6x2.8	500
EL050015	1"	5x3.4	250
EL050016	1 1/4"	6.1x4.5	100
EL050017	1 1/2"	6.9x5.1	100
EL050018	2"	8.2x6.2	50
EL050019	3"	11.4x10.1	40
EL050020	4"	13.3x12.6	20



Conector EMT zinc

Especificaciones

Material: Zinc galvanizado.
Sujeción: Tornillo.
Montaje: Anclado/ enroscado.
Aplicación: Protección de cables eléctricos.

Código	Medidas Tubo	Medidas (cm)	Pzs
EL050005	1/2"	2.7x1.8	500
EL050006	3/4"	3.4x2.4	500
EL050007	1"	3.8x3	200
EL050008	1 1/4"	4.5x3.9	125
EL050009	1 1/2"	5x4.5	100
EL050010	2"	5.9x5.6	50
EL050011	3"	8.4x9	30
EL050012	4"	9.5x11.6	20



Conector EMT acero

Especificaciones

Material: Zinc galvanizado.
Sujeción: Tornillo.
Montaje: Anclado/ enroscado.
Aplicación: Protección de cables eléctricos.

Código	Medidas Tubo	Medidas (cm)	Pzs
EL050035	1/2"	3.7x2.7	500
EL050036	3/4"	3.9x3.3	200
EL050037	1"	4.1x3.9	200
EL050067	1 - 1/4"	5.7x4.9	125
EL050068	1 - 1/2"	6.3x5.7	100
EL050069	2"	6.9x8.5	75
EL050074	3"	9.4x10	20



Unión EMT acero

Especificaciones

Tipo: Accesorio de anclaje.
Material: Zinc galvanizado.
Sujeción: Tornillo.

Código	Medidas Tubo	Medidas (cm)	Pzs
EL050040	1/2"	4.7x2.2	500
EL050041	3/4"	5.4x2.7	250
EL050042	1"	6.4x3.3	100
EL050070	1 1/4"	8.4x4.3	100
EL050071	1 1/2"	9.4x4.9	75
EL050072	2"	10.1x6	50
EL050075	3"	11x10	20
EL050080	4"	12.2x11.5	15



Conector reversible

Especificaciones

Material: Aluminio.
 Sujeción: Tornillo.
 Montaje: Anclaje.
 Aplicación: Protege cables eléctricos para permitir acceso al sistema de cableado público.

Código	Medida tubo	Medidas (cm)	Pzs
EL050079	1"	6.5x8	20
EL050001	1 1/2"	8.2x6.9	30
EL050076	1 1/4"	7.4x6.6	60
EL050002	2"	8.8x8.2	20
EL050077	3"	11.4x8.2	4
EL050078	4"	13.9x12	4



Conector Romex zinc

Especificaciones

Material: Zinc galvanizado.
 Sujeción: Tornillo.
 Montaje: Anclado/ enroscado.
 Aplicación: Protección de cables eléctricos.

Código	Medidas Tubo	Medidas (cm)	Pzs
EL050003	1/2"	2.1x2.5	100
EL050004	3/4"	2.5x3.1	100



Acoples roscados de tubos

Especificaciones

Material: Acero galvanizado.
 Montaje: Instalación en superficie o subterránea.
 Aplicación: Protege y permite dobleces de cables eléctricos en losas.

Código	Medidas Tubo	Diám. Exterior (mm)	Espesor (mm)	Pzs
EL040054	1/2"	28	20	1
EI040055	1"	38	35	1
EI040056	1 1/2"	-	-	1



Tubo rígido + acople

Especificaciones

Material: Acero galvanizado.
 Montaje: Instalación en superficie o subterránea,
 Extensión: 3m (10pies)

Aplicaciones

Protege y permite dobleces de cables eléctricos en losas.

Código	Medidas	Diám. Exterior (mm)	Espesor (mm)	Pzs
EL040031	1/2"	21.34	2.64	1
EL040032	3/4"	26.76	2.72	1
EL040033	1"	33.40	3.20	1
EL040034	1 1/4"	42.16	3.38	1
EL040035	1 1/2"	48.26	3.51	1
EL040028	2"	60.3	3.70	1
EL040029	3"	88.9	5.20	1
EL040030	4"	114.3	5.70	1

Canaletas + adhesivo



Resistente a la humedad



Absorción impacto



Calidad Premium

Adhesivo doble faz con pegamento extrafuerte para adherirse a superficies en espacios interiores.

Elaboradas en material termoplástico; lo que las vuelve autoextinguibles al contacto con el fuego y por ende más seguras.

Estructura flexible para proveer de mayor resistencia y evitar quebraduras.

Superficie deslizante y cuerpo hermético para evitar filtraciones de humedad o líquidos.

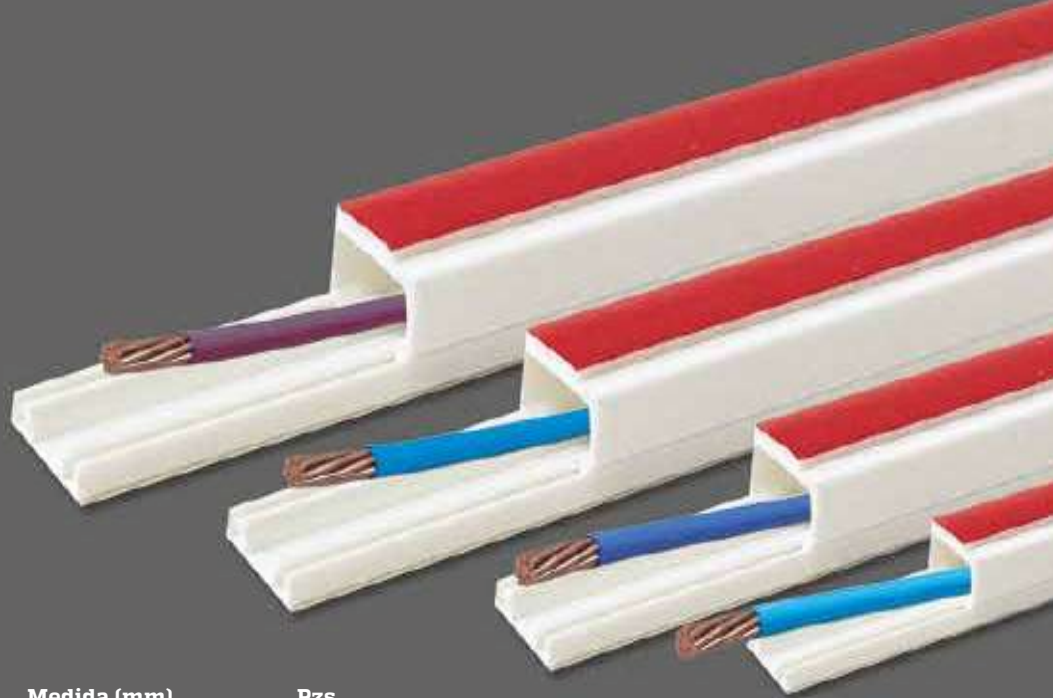

ESPECIFICACIONES

Código	Material	Medida (mm)	Pzs
EL040036	PVC	2000x10x10	50
EL040037	PVC	2000x10x15	30
EL040038	PVC	2000x10x20	30
EL040039	PVC	2000x14x24	25
EL040040	PVC	2000x19x39	15
EL040041	PVC	2000x25x50	10
EL040042	PVC	2000x50x75	4
EL040043	PVC	2000x50x100	4



Canaletas de piso

Código	Material	Medidas (mm)	Pzs
EL040051	PVC	2000x15x50mm	4
EL040052	PVC	2000x20x70mm	4

Caja para canaleta



Especificaciones

Elaborada de PVC de alta calidad, puede cortarse y perforarse sin riesgo de romperse.

La naturaleza del material es autofundente, para ofrecer seguridad durante la actividad eléctrica.

Es sencilla de instalar y está especialmente diseñada para ser compatible con las canaletas y módulos MAVIJU.

Aplicaciones

Alberga tomas de corriente o de datos, cuya conexión se realiza a través de cables que llegan al punto a través de canaletas que desembocan en la caja.

Código	Cortes	Pzs
EL040053	50x25mm / 39x19mm / 24x14mm	5

Dimensiones

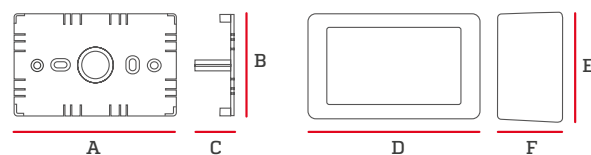

A	B	C	D	E	F
120mm	80mm	40mm	130mm	85mm	44mm

Amarra para cierre



Especificaciones

Material: Plástico

Diseño: Dientes de una sola cara

Consistencia: Flexible

Protección: Filtro UV

Color: Natural y negro

Código Color natural	Código Color negro	Resistencia	Medidas	Pzs
EL070031	EL070001	18lb	2.5x100mm	100
EL070002	EL070003	40lb	3.6x150mm	100
EL070004	EL070005	50lb	4.8x200mm	100
EL070006	EL070007	50lb	4.8x250mm	100
EL070008	EL070009	50lb	4.8x300mm	100
EL070010	EL070011	50lb	4.8x350mm	100
EL070040	EL070049	50lb	4.8x400mm	100
EL070041	EL070050	50lb	4.8x500mm	100
EL070048	EL070051	175lb	8.8x550mm	100



Para uso interior



Para uso exterior

Correas de Amarre

La amarra natural 4.8x550mm es un producto de alta calidad diseñado para asegurar y mantener en su lugar cables y tuberías en instalaciones eléctricas y de plomería. Su resistencia y durabilidad la hacen ideal para su uso en ambientes industriales y de construcción. Además, su color natural la hace discreta y estética en cualquier entorno.

Especificaciones

Material: Plástico

Diseño: Dientes de una sola cara

Consistencia: Flexible

Protección: Filtro UV

Color: Natural



Para uso interior



Para uso exterior

Código	Resistencia	Medidas	Pzs
EL070064	xxlb	4.8mm x 550mm	100

Dimensiones

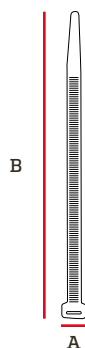

A	B
4.8mm	550mm

Cinta aislante



Calidad Premium



Auto-extinguible



LISTEN 98LJ
E174965

Una película fina de PVC de calidad superior, plastificada y recubierta al reverso de un adhesivo de goma extremadamente resistente.

Especificaciones

Fuerza de tensión: 30N/cm
 Voltaje de ruptura dieléctrica: 7.2kV
 Fuerza de adhesión: 1.5 N/cm
 Grosor: 0.18mm
 Rango de temperatura: 10°C - 80°C
 Resistencia al fuego: 2 Seg.

Estructura

La combinación del adhesivo de resina de goma sensible a la presión y el respaldo de PVC ofrecen una protección eléctrica y mecánica altamente resistente.

Es altamente adaptable, maleable e impermeable, no permite el ingreso de humedad ni polvo, lo que la vuelve apta para condiciones climáticas variables.

La cinta está protegida contra los rayos UV y no se ve afectada por la mayoría de las sustancias químicas, abrasión, álcalis, ácidos y corrosión.

Es segura; su composición no contiene sustancias nocivas para los humanos como el plomo o el cadmio.

Cumple con los estándares eléctricos profesionales y es compatible con caucho y compuestos de empalme sintético.

Aplicaciones

Útil para envolver y aislar alambres y cables eléctricos.
 Ideal para marcar y distinguir cables con los que se opera.
 Puede ser utilizada tanto en interiores como en exteriores

Código	Dimensión	Elongación	Aislamiento Máximo	Color	Pzs
EL070066	19mm x 10m	200%	600V	Negro	10
EL070067	19mm x 20m	200%	600V	Negro	10

Cinta autofundente



Calidad Premium



Auto-extinguible

Cinta de uso eléctrico elaborada en EPR (etileno y propileno) con excelentes propiedades eléctricas, químicas y físicas. Es elástica, y al poco tiempo de estar bajo su propia tensión, se auto-funde para formar un solo bloque evitando la entrada de polvo y humedad.

Especificaciones

Tensión elástica: 250 psi
 Rigidez dieléctrica: 32kV/mm
 Temperatura de operación continua: 90°C
 Temperatura de sobrecarga máxima: 130°C

Estructura

La cinta está elaborada en caucho EPR (ethylene-propylene-rubber) lo que la hace impermeable y resistente.

Está protegida contra agentes corrosivos y químicos.

Es resistente a UV y altas temperaturas.

Sus propiedades físicas y eléctricas no se ven afectadas por el grado de elongación al que se someta a la cinta.

Puede elongarse hasta un 250% para obtener un sellado óptimo.

Aplicaciones

Sus excelentes propiedades la convierten en el aliado perfecto como aislante eléctrico en diversas aplicaciones:

La cinta es resistente a temperaturas variables por eso compatible con todos los cables.

Es ideal para la aislación en uniones; construir conos deflectores y sellar extremos de cables eléctricos.

Es útil tanto en cables de bajo, medio y alto voltaje.

Código	Dimensión	Elongación	Aislamiento Máximo	Color	Pzs
EL070058	5m x 19mm x 0.76mm	250%	69kV	Negro	120

Cinta Aislante Eléctrica PRO

Cinta eléctrica de PVC

Especificaciones

Uso industrial, retardante de fuego, resistente a intemperie, frío y agua. La cinta eléctrica de PVC uso industrial de 19mm y 20mts es la solución perfecta para aislar y proteger cables y conexiones eléctricas en entornos industriales. Su resistencia a la humedad, al calor y a los productos químicos la hacen ideal para su uso en ambientes exigentes. Además, su adhesivo de alta calidad asegura una fijación duradera y segura.



Calidad
Premium



Auto-
extinguible



203233



LISTEN 98LI
E174965

Código	Dimensión	Elongación	Aislamiento Máximo	Color	Pzs
EL070065	19mmx20m	250%	600V	Negro	10

Cinta Aislante Eléctrica EE-100

Cinta de PVC

Especificaciones

La cinta aislante PVC negra de 19mmx10m EE-100 es una solución práctica y eficiente para aislar y proteger cables y conexiones eléctricas en cualquier tipo de instalación. Su diseño resistente y duradero garantiza una protección óptima contra la humedad, el polvo y otros agentes externos. Además, su adhesivo de alta calidad garantiza una fijación segura y duradera, mientras que su tamaño compacto la hace perfecta para trabajos de precisión.



Calidad
Premium



Auto-
extinguible



203233



LISTEN 9811
E174965

Código	Dimensión	Elongación	Aislamiento Máximo	Color	Pzs
EL070066	19mmx10m	200%	600V	Negro	10

Cinta Aislante Eléctrica EE-100

Cinta de PVC

Especificaciones

La cinta aislante PVC negra de 19mmx20m EE-100 es una solución práctica y eficiente para aislar y proteger cables y conexiones eléctricas en cualquier tipo de instalación. Su diseño resistente y duradero garantiza una protección óptima contra la humedad, el polvo y otros agentes externos. Además, su adhesivo de alta calidad garantiza una fijación segura y duradera, mientras que su tamaño compacto la hace perfecta para trabajos de precisión.



Calidad
Premium



Auto-
extinguible



203233



LISTEN 9811
E174965

Código	Dimensión	Elongación	Aislamiento Máximo	Color	Pzs
ELO70067	19mmx20m	200%	600V	Negro	10



**Accesorios de
alto y medio voltaje**

Aislador de retenida



#	Código	Tensión (kV)	Línea de fuga (mm)	Resistencia (kN)	Material	Tipo	Pzs
1	EL110001	15	47	53	Porcelana	54-2	20
2	EL110021	18	57	89	Porcelana	54-3	24

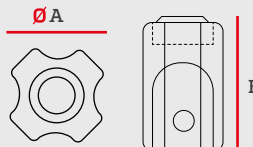

#	A	B
1	73mm	108mm
2	86mm	140mm

Aislador Pin



#	Código	Tensión (kV)	Línea de Fuga (mm)	Resistencia (kN)	Material	Tipo	Pzs
1	EL110022	13.2	229	13.4	Porcelana	55-4	12
2	EL110014	15	305	13.4	Porcelana	55-5	8
3	EL110004	23	330	11	Porcelana	56-1	6

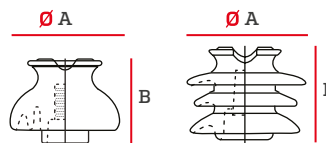

#	A	B
1	178mm	124mm
2	191mm	146mm
3	140mm	111mm

Aislador de rollo



Código	Tensión (kV)	Línea de Fuga (mm)	Resistencia (kN)	Material	Tipo	Pzs
EL110003	25	72	13.8	Porcelana	53-2	40

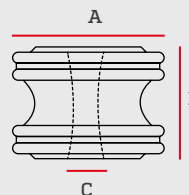

A	B	C
79mm	76mm	24mm

Aislador de suspensión



Código	Tensión (kV)	Línea de Fuga (mm)	Resistencia (kN)	Material	Tipo	Pzs
EL110002	60	72	44	Porcelana	52-1	6

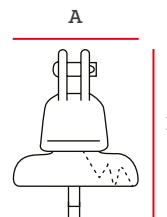

A	B
165mm	141mm



Cortacircuito fusible



Especificaciones

Material: Porcelana / silicona

Número de aletas: 12

Cuchilla rompecarga: 300A (con tapa sólida)

Fusible: 100A -200A

Resistente a: Corrosión

Montaje: Tipo mordaza con resorte expulsor

#	Código	Clase (kV)	Bil (kV)	Marca	Pzs
1	EL110024	27	110	MAVIJU	1
2	EL110037	27	150	MAVIJU	1

Dimensiones

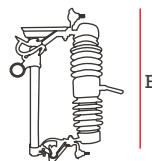

#	A	B
1	380mm	470mm
2	350mm	495mm



Resistente a la humedad



Resistente al fuego



Calidad Premium

Pararrayo



Resistente a la humedad



Resistente al fuego

Especificaciones

Material: Polímero/hierro fundido/acero

Tensión de prueba a tierra: 7.5kV

Línea de fuga: 72mm

Distancia de fuga: 800/490 mm

Radio de interferencia: 5.42/5.1/V

Resistencia al impacto: 75 N-m

#	Código	Tensión Nominal (kV)	Mcov (kV)	Resistencia	Pzs
1	EL110029	18	15.3	75 N-m	1

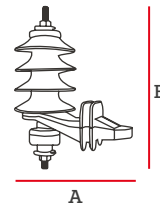

#	A	B
1	380mm	470mm

Protector de Pararrayos



Código	ØCx D
EL110036	65x60mm

Aislador de suspensión



Resistente a la humedad



Resistente a la Corrosión



Absorción impacto

Especificaciones

Material: Carcasa de polímero / varilla de fibra de vidrio / accesorios de acero galvanizado.

Resistencia: 70kN

Aplicación

Utilizado en la generación de energía, transmisión, subestación y sistema de distribución. Se utiliza principalmente para el soporte del conductor y evita que la corriente fluya de regreso al suelo.

#	Código	Tensión (kV)	Aletas	Frecuencia Industrial soportada	Voltaje de resistencia al rayo	Distancia de Fuga	Pzs
1	EL110038	15	4	45kV/50kV	125kV	400mm	20
2	EL110034	27	6	65kV/75kV	170kV	550mm	20

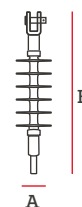

#	A	B
1	20mm	323mm
2	20mm	366mm

Pararrayo Polímero 18kV

Especificaciones

Factor de potencia: >0.5

Frecuencia: 50/60Hz

Material: Plástico

Aplicaciones

Lorem ipsum dolor sit amet, consectetur adipiscing elit, sed diam nonummy nibh euismod tincidunt ut laoreet dolore magna aliquam erat volutpat. Ut wisi enim ad minim veniam, quis nostrud exerci tation ullamcorper suscipit lobortis nisl ut aliquip ex ea commodo consequat. adipiscing elit, sed diam nonummy nibh euismod tincidunt ut laoreet dolore



RoHS

3 AÑOS
GARAN-
TIZADOS ✓

Código	Tensión Nominal (kV)	Mcov (kV)	Corriente Nominal de descarga	Pzs
EL110060	18	15.3	10	20

Puntas terminales de aislamiento para interior



Accesorios técnicos

- 1 Tubo protector de contracción en frío
- 1 Terminal de cable retráctil I (interior o exterior)
- 1 Tubo de sellado retráctil en frío
- 1 Eje de sujeción
- 1 Alambre de tierra

Accesorios preparados para cables

- 1 Cinta adhesiva PVC
- 1 Cinta autoadhesiva aislante J-30
- 1 Cinta semiconductor BD-50
- 1 Goma de sellado
- 1 Goma de relleno
- 3 Toallas de limpieza
- 2 Guantes de trabajo
- 1 Guantes de plástico
- 2 Tiras de lija
- 1 Venda adhesiva
- 1 Estilete
- 1 Flexómetro
- 1 Regla de medición
- 1 Certificado

Código	Voltaje	Cables	Cobertura	Pzs
EL070060	8.7 / 15 KV	# 2 AWG	25 - 50mm ²	1
EL070061	8.7 / 15 KV	# 2/0 a 4/0 AWG	70 - 120mm ²	1

Puntas terminales de aislamiento para exterior



Accesorios técnicos

- 1 Tubo protector de contracción en frío
- 1 Terminal de cable retráctil I (interior o exterior)
- 1 Tubo de sellado retráctil en frío
- 1 Eje de sujeción
- 1 Alambre de tierra

Accesorios preparados para cables

- 1 Cinta adhesiva PVC
- 1 Cinta autoadhesiva aislante J-30
- 1 Cinta semiconductor BD-50
- 1 Goma de sellado
- 1 Goma de relleno
- 3 Toallas de limpieza
- 2 Guantes de trabajo
- 1 Guantes de plástico
- 2 Tiras de lija
- 1 Venda adhesiva
- 1 Estilete
- 1 Flexómetro
- 1 Regla de medición
- 1 Certificado

Código	Voltaje	Cables	Cobertura	Pzs
EL070062	8.7 / 15 KV	# 2 AWG	25 - 50mm ²	1
EL070063	8.7 / 15 KV	# 2/0 a 4/0 AWG	70 - 120mm ²	1

Pararrayo Polímero 27kV

Especificaciones

Factor de potencia: >0.5

Frecuencia: 50/60Hz

Material: Plástico

Aplicaciones

Lorem ipsum dolor sit amet, consectetur adipiscing elit, sed diam nonummy nibh euismod tincidunt ut laoreet dolore magna aliquam erat volutpat. Ut wisi enim ad minim veniam, quis nostrud exerci tation ullamcorper suscipit lobortis nisl ut aliquip ex ea commodo consequat. adipiscing elit, sed diam nonummy nibh euismod tincidunt ut laoreet dolore



RoHS

3 AÑOS
GARAN-
TIZADOS ✓

Código	Tensión Nominal (kV)	Mcov (kV)	Corriente Nominal de descarga (kA)	Corriente Nominal	Corriente de corte	Pzs
EL110061	27	15.3	10	100A	8kA	20

Puntas terminales de aislamiento para exterior

Accesorios técnicos

- 1 Tubo protector de contracción en frío
- 1 Terminal de cable retráctil (interior o exterior)
- 1 Tubo de sellado retráctil en frío
- 1 Fleje de sujeción
- 1 Alambre de tierra

Accesorios para cables

- 1 Cinta adhesiva PVC
- 1 Cinta autoadhesiva aislante J-30
- 1 Cinta semiconductora BD-50
- 1 Goma de sellado
- 1 Goma de relleno
- 3 Toallas de limpieza
- 1 Par de guantes de trabajo
- 1 Par de guantes de plástico
- 2 Tiras de lija
- 1 Venda adhesiva
- 1 Estilete
- 1 Flexómetro
- 1 Regla de medición
- 1 Certificado



Código	Voltaje	Cables	Cobertura	Pzs
EL070083	25 KV	# 2 AWG	25 - 50mm ²	1

Puntas terminales de aislamiento para exterior

Accesorios técnicos

- 1 Tubo protector de contracción en frío
- 1 Terminal de cable retráctil (interior o exterior)
- 1 Tubo de sellado retráctil en frío
- 1 Fleje de sujeción
- 1 Alambre de tierra

Accesorios para cables

- 1 Cinta adhesiva PVC
- 1 Cinta autoadhesiva aislante J-30
- 1 Cinta semiconductor BD-50
- 1 Goma de sellado
- 1 Goma de relleno
- 3 Toallas de limpieza
- 1 Par de guantes de trabajo
- 1 Par de guantes de plástico
- 2 Tiras de lija
- 1 Venda adhesiva
- 1 Estilete
- 1 Flexómetro
- 1 Regla de medición
- 1 Certificado



Código	Voltaje	Cables	Cobertura	Pzs
EL070084	25 KV	# 2/0 a 4/0 AWG	70 - 120mm ²	1

A photograph of a person's hands holding a digital multimeter in a server room. The multimeter's LCD screen displays the number '229'. The background is filled with server racks, cables, and network equipment, all bathed in a red light. The person is wearing a white shirt. The overall scene is a technical environment focused on measurement and maintenance.

Multímetros y equipos de medición

Multímetro digital profesional

Cuerpo resistente anti-impactos capaz de soportar una caída de 2m de altura.

Diseñado para medir voltaje AC/DC y corriente AC/DC.

Se apaga automáticamente cuando no se encuentra operativo.

Provisto de función de memoria para retención de datos MIN/MAX y HOLD.

Equipado con una linterna para facilitar la operación en el área de trabajo.

Desempeña funciones de test de rangos y de motor, continuidad de circuito y prueba de diodo.

Batería 9V.

DIMENSIONES

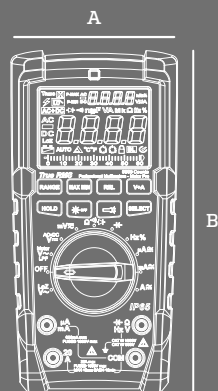

Anti-impactos



Indicador de batería



Retención de datos



Apagado automático



Grado de Protección



Linterna incorporada



CAT III 1000V



CAT IV 600V



ESPECIFICACIONES

Código	Tensión DC	Tensión AC	AC/DC	Corriente DC	Corriente AC	Resistencia	Capacitancia	AxB	Pzs
HE050011	1000V ±(0.5%+3)	600V ±(1.5%+4)	1000V ±(0.7%+3)	20A ±(0.8%+3)	20A ±(1.0%+3)	60 MΩ ±(0.8%+2)	60 mF ±(3%+5)	95x190mm	10

Multímetro digital



Especificaciones

Es capaz de medir el nivel de resistencia en el rango de 200Ω-2MΩ (±1.0%).

Medición de temperatura de -20 a 1000°C/0 a 1832°F.

Batería 15x2V.

Código	ACV	DCV	DCA	Pzs
HE050005	200-500V	200mV-500V (±0.8%)	200uA-10A (+1.5%)	1

Multímetro digital



Especificaciones

Cuerpo resistente anti-impactos capaz de soportar una caída de 1m de altura.

Diseñado para medir voltaje AC/DC y corriente AC/DC.

Cuenta con medidor de frecuencia, de temperatura, ciclo de trabajo, continuidad de circuito y prueba de diodo.

Se apaga automáticamente cuando no se encuentra operativo.

Provisto de función de memoria para retención de datos.

Es capaz de medir el nivel de resistencia en el rango de 40MΩ ± (0.8%+2)

Batería 15x3V.

Código	Tensión DC	Tensión AC	Corriente DC	Corriente AC	Pzs
HE050010	1000V ±(0.5%+2)	1000V ±(1%+3)	10A ±(1%+3)	10A ±(1.2%+5)	1

Luxómetro



RoHS



Especificaciones

Diseñado para medir intensidad luminosa en forma precisa en interiores y exteriores.

Provisto de función de memoria para retención de datos (DATA HOLD / MAX-MIN).

Cuenta con configuración de apagado automático cuando no se encuentra operativo luego de 10 minutos de inactividad.

Batería 9V.

Código	Rango de medición (lx)	Rango de medición (Fc)	Pzs
HE050014	20-20000 luxes ±(3%+8)	2 -2000 FootCandle	1

Pinza amperimétrica digital



Especificaciones

Diseñado para medir voltaje AC/DC y corriente AC/DC.

Posee función de memoria para retención de datos (HOLD).

Provisto de luz LCD en la parte trasera para facilitar la operación en el área de trabajo.

Cuenta con función que permite la medición de resistencia, verificación de continuidad de circuito y prueba de diodos.

Es capaz de medir el nivel de resistencia en el rango de 20 MΩ±(1.0%+4).

Batería 9V.

Código	Tensión DC	Tensión AC	Corriente DC	Corriente AC	Pzs
HE050012	600V ±(1.0%+3)	1000V ±(1.0%+5)	200A ±(1.5%+5)	200A ±(1.5%+5)	1

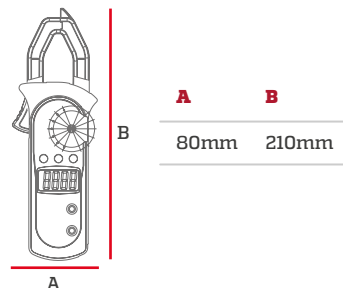

Pinza amperimétrica digital profesional

 Indicador de batería

 Retención de datos

 Apagado automático

 Grado de Protección

2 AÑOS
GARANTIZADOS

Diseñado para medir voltaje AC/DC y corriente AC/DC.

Provisto de función de memoria para retención de datos.

Provisto de luz incorporada y configuración de apagado automático cuando no se encuentra operativo.

Cuenta con sensor de temperatura termopar, de secuencia de fase en motores, verificación de continuidad de circuito y realiza prueba de diodos.

Batería 1.5x3V.

DIMENSIONES

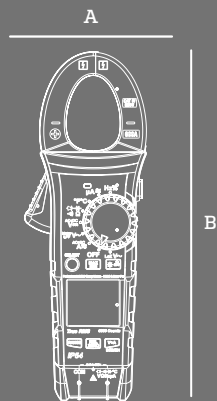

ESPECIFICACIONES

Código	Tensión DC	Tensión AC	Corriente DC	Corriente AC	Resistencia	AxB	Pzs
HE050013	1000V ±(0.6%+3)	1000V ±(1%+6)	600A ±(1.8%+6)	600A ±(1.8%+6)	60 MΩ ±(1%+3)	80x240mm	1



Herramientas eléctricas

Amoladora angular

1 AÑO GARANTIZADO



Herramienta usada para cortar y amolar, que ofrece máxima potencia en un equipo robusto y compacto.

ESPECIFICACIONES

Bloqueo del eje para un cambio rápido y fácil del disco.

Cuenta con un interruptor de seguridad que bloquea la posibilidad de arranque accidental de la herramienta.

Posee un diseño ergonómico que se adapta fácilmente a la forma de la mano.

El mango auxiliar puede colocarse en 3 posiciones para mayor comodidad y control mientras opera.

Carcasa de cabezal, elaborada de aluminio para máxima resistencia y durabilidad.

Botón deslizante de encendido/apagado en la parte superior para mejor acceso.

Guarda disco para seguridad.



PARTES

- A. Interruptor de encendido / apagado
- B. Botón de bloqueo del eje
- C. Ventilaciones de motor
- D. Mango auxiliar
- E. Guarda de seguridad
- F. Palanca de sujeción de la guarda

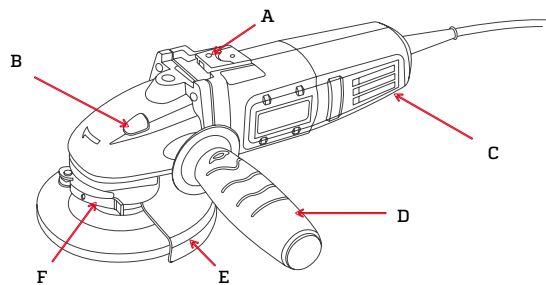

Código	Potencia	Tensión	Amperios	Velocidad	Diámetro de disco	Máx. grosor de disco	Min. grosor de disco	Peso	Pzs
HE070007	850W	120V	7A	11000 RPM	4-1/2" (115mm)	3.9mm	1mm	4.85LB	6

DIMENSIONES

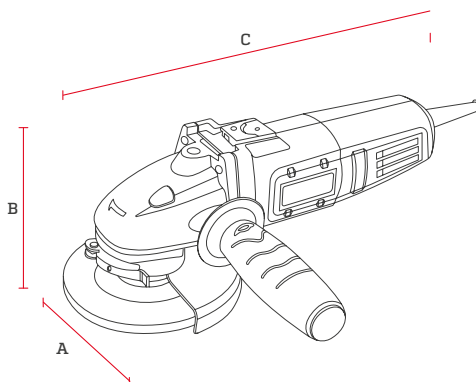

A	B	C
195mm	115mm	310mm

Amoladora angular



Herramienta usada para cortar y amolar, que ofrece máxima potencia en un equipo robusto y compacto.

ESPECIFICACIONES

Bloqueo del eje para un cambio rápido y fácil del disco.

Cuenta con un botón de seguridad, que bloquea la posibilidad de arranque accidental de la herramienta.

Posee un diseño ergonómico que se adapta fácilmente a la forma de la mano.

El mango auxiliar puede colocarse en 3 posiciones para mayor comodidad y control mientras opera.

Provisto de un mecanismo externo que facilita el reemplazo del carbón, incluye juego de carbones de repuesto y llaves para su instalación.

Diseño con asa trasera giratoria para lograr diferentes posiciones de uso.

PARTES

- A. Bridas de montaje de disco
- B. Botón de bloqueo de eje
- C. Orificio para montaje de mango
- D. Ventilaciones de motor
- E. Botón de seguridad
- F. Interruptor de encendido/apagado
- G. Seguro de asa giratoria
- H. Mecanismo para inspección/reemplazo de carbones
- I. Mango auxiliar
- J. Guarda de seguridad

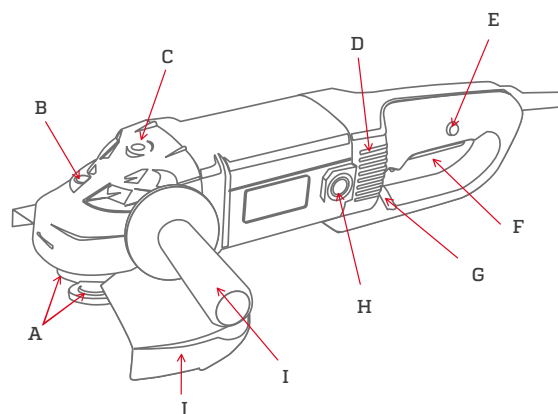

#	Código	Potencia	Tensión	Amperios	Velocidad	Diámetro de disco	Eje	Peso	Pzs
1	HE070011	2000W	120V	15A	6000 RPM	9" (230mm)	5/8"	5Kg	2
2	HE070012	2000W	120V	15A	6000 RPM	7" (180mm)	5/8"	5Kg	2

DIMENSIONES

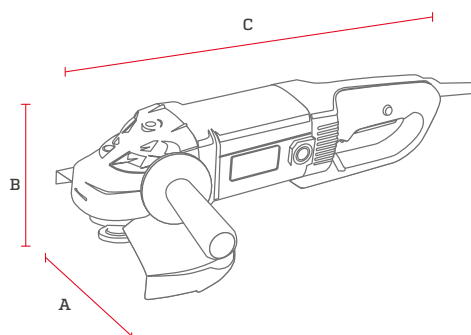

#	A	B	C
1-2	160mm	150mm	460mm

Lijadora de hoja



Sellado Antipolvo



Colector de polvo

1 AÑO GARANTIZADO

Una herramienta lijadora eléctrica y portátil que ofrece máxima potencia en un equipo robusto y compacto.

ESPECIFICACIONES

Carcasa resistente y base de aluminio.

Cuenta con una caja recolectora de polvo para mantener el área de trabajo limpia.

Sistema de aspiración integrado que conduce el polvo directamente hacia la caja.

Empuñadura Softgrip que permite operar de manera más cómoda y con mejor agarre.

Sellado antipolvo para asegurar larga vida a la herramienta.

Cuenta con mecanismo seguro y fácil de accionar para sostener el papel de lija firmemente en su lugar.

PARTES

- A. Mango Softgrip
- B. Caja colectora de polvo
- C. Seguro de prensa para lija
- D. Placa para lija
- E. Prensa de lija
- F. Conductos de ventilación
- G. Botón Encendido/Apagado
- H. Conductos de ventilación

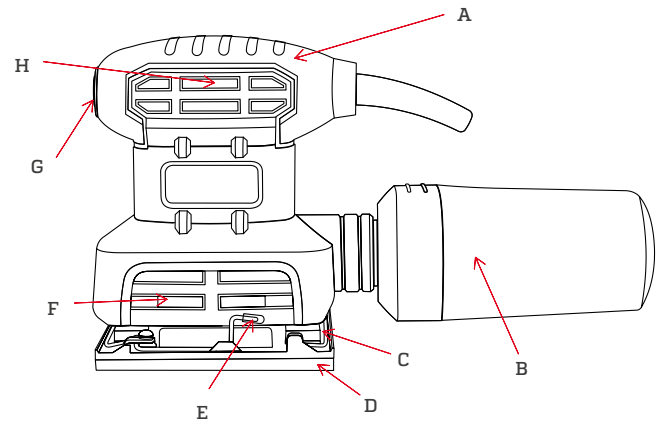

Código	Potencia	Tensión	Frecuencia	Amperios	Velocidad	Medida de la hoja	Peso	Pzs
HE070005	240W	120V	60Hz	2A	13000 BPM	1/4" - 104x11mm	3LB	8

DIMENSIONES

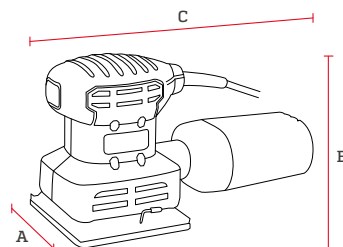

A	B	C
120mm	155mm	260mm

Lijadora orbital Pro



Sellado Antipolvo



Recolector de polvo



Base con velcro



Herramienta lijadora orbital eléctrica y portátil que funciona en un sentido de giro aleatorio y ofrece máxima potencia en un equipo robusto y compacto.

ESPECIFICACIONES

Equipada con botón de velocidad continua para garantizar trabajo óptimo.

Dispone de un control de velocidad variable.

Cuenta con una caja recolectora de polvo para mantener el área de trabajo limpia.

Sistema de aspiración integrado que conduce el polvo directamente hacia la caja.

Empuñadura principal y trasera Softgrip, que permiten un mejor agarre de la herramienta.

Sellado contra polvo para asegurar larga vida a la herramienta.

Cuenta con un sistema de velcro, constituido por 8 puntos para sostener el papel de lija firmemente.

PARTES

- A. Mango de agarre
- B. Gatillo de encendido/apagado
- C. Botón de operación continua
- D. Mango trasero
- E. Cable de poder
- F. Caja colector de polvo
- G. Base orbitadora
- H. Carcasa de motor
- I. Control de velocidad variable

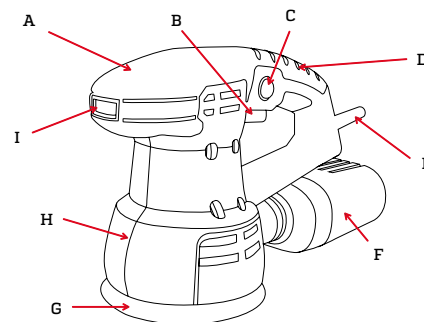

Código	Potencia	Tensión	Frecuencia	Amperios	Velocidad	Medida de base	Peso	Pzs
HE070006	430W	120V	60Hz	3.5A	5000 OPM 13000 BPM	Ø 125MM	5LB	3

DIMENSIONES

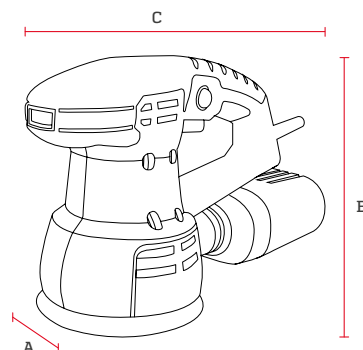

A	B	C
125mm	185mm	315mm

Pulidora de ángulo recto

1 AÑO GARANTIZADO

ESPECIFICACIONES

Bloqueo del eje para un cambio rápido y fácil de la almohadilla del disco.

Posee un diseño de mango softgrip que se adapta fácilmente a la forma de la mano.

Provisto de un mecanismo externo que facilita el reemplazo del carbón.

Posee un botón que permite el uso en modo de operación continua.

Diseñado con velocidad ajustable para diferentes usos.

Incluye juego extra de escobillas.

PARTES

- A. Almohadilla de fibra sintética
- B. Botón de bloqueo de eje
- C. Mango frontal
- D. Switch de ajuste de velocidad
- E. Botón de bloqueo para uso continuo
- F. Gatillo de velocidad
- G. Disco de almohadilla
- H. Escobillas
- I. Llave hexagonal

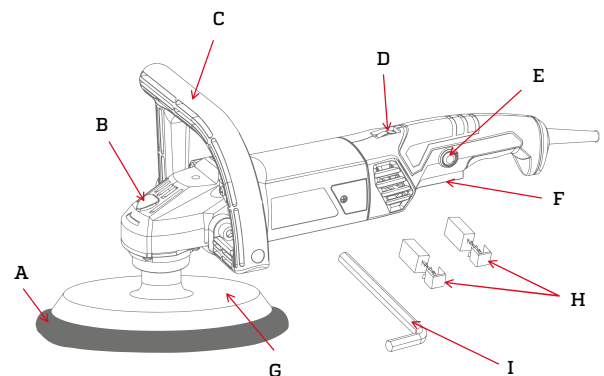

Código	Potencia	Tensión	Amperios	Velocidad Ajustable	Diámetro de disco	Eje	Peso	Pzs
HE070010	1200W	120V	10A	800-3800 RPM	7" (180mm)	M14	2.17Kg	4

DIMENSIONES

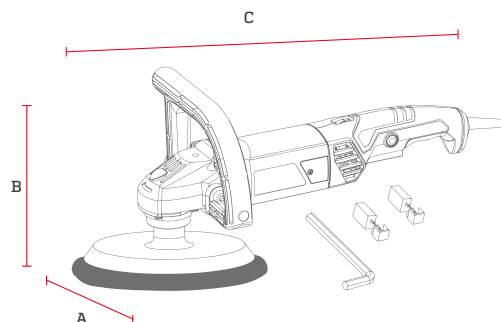

A	B	C
210mm	180mm	445mm

Taladro eléctrico profesional



Mango Ergonómico



El Taladro Percutor Profesional, es además un taladro de impacto, a fin de romper los concretos más resistentes. Ofrece máxima potencia en un equipo robusto y compacto.

ESPECIFICACIONES

Permite realizar con facilidad los trabajos más pesados.

Mandril con llave de alta calidad.

Cuenta con velocidad variable y la posibilidad para cambiar el modo de operación de percutor / rotativo.

Carcasa resistente mixta de aluminio premium.

Equipado con barra de profundidad para operar con mejor precisión.

Posee una manija auxiliar multiposición de material antideslizante que permite ajustes de 360° para un mayor control.

Cuenta con botón de bloqueo para uso continuo.

Diseño con mango ergonómico para mayor sujeción y comodidad.

PARTES

- A. Mandril
- B. Botón de rotación de avance / reversa
- C. Gatillo de velocidad variable
- D. Manija auxiliar multiposición
- E. Ventilaciones de aire
- F. Botón de bloqueo
- G. Llave para mandril
- H. Botón de modalidad: Rotativo/Percutor
- I. Barra de profundidad

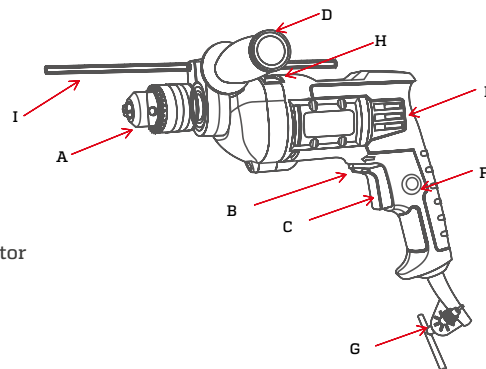

Código	Potencia	Tensión	Amperios	Impactos por minutos	Velocidad	Mandril	Perforación en acero y concreto	Perforación en madera	Pzs
HE070002	750W	120V	7A	0-44800 BPM	0-2800 RPM	1/2" 13mm	13mm	25mm	5

DIMENSIONES

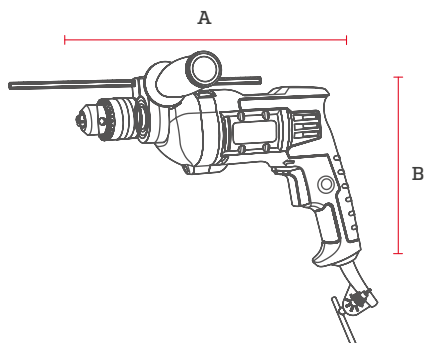

A	B
300mm	200mm

Taladro eléctrico percutor



Mango
Ergonómico



Doble
velocidad

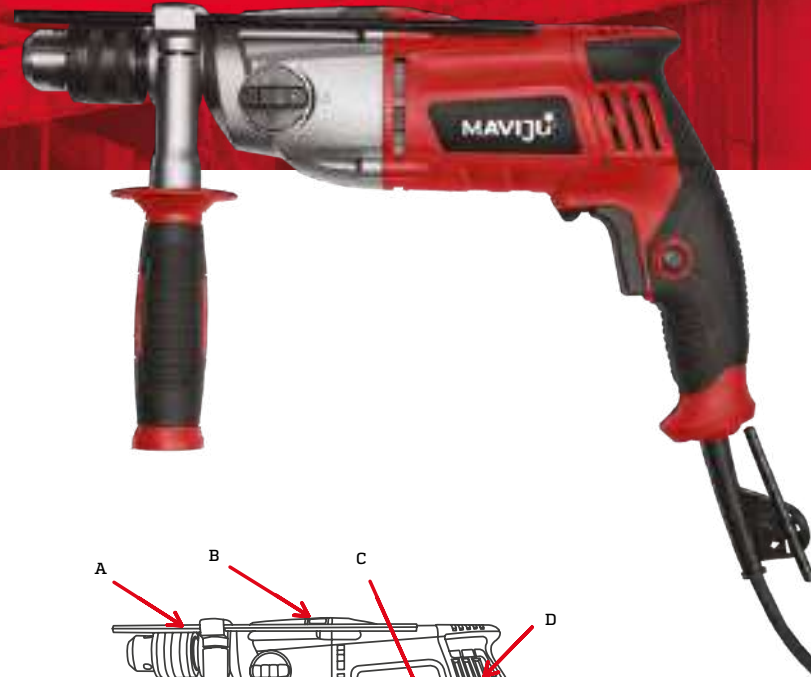

El taladro percutor eléctrico de doble velocidad, es además un taladro de impacto, a fin de romper los concretos más resistentes y que ofrece dos velocidades. Ofrece máxima potencia en un equipo robusto y compacto.

ESPECIFICACIONES

Permite realizar con facilidad los trabajos más pesados.

Mandril con llave de alta calidad.

Cuenta con velocidad variable y la posibilidad para cambiar el modo de operación de percutor/rotativo.

Carcasa resistente mixta de aluminio premium.

Equipado con barra de profundidad para operar con mejor precisión.

Posee una manija auxiliar multiposición de material antideslizante que permite ajustes de 360° para un mayor control.

Cuenta con botón de bloqueo para uso continuo.

Diseño con mango ergonómico para mayor sujeción y comodidad.

PARTES

- | | |
|---|---|
| A. Barra de profundidad | F. Mango con tecnología Softgrip |
| B. Interruptor: rotativo/percutor | G. Manija auxiliar multiposición |
| C. Botón de rotación de avance /reversa | H. Control de ajuste de velocidad |
| D. Ventilaciones de aire | I. Gatillo/switch de encendido/apagado de velocidad |
| E. Botón de bloqueo | |

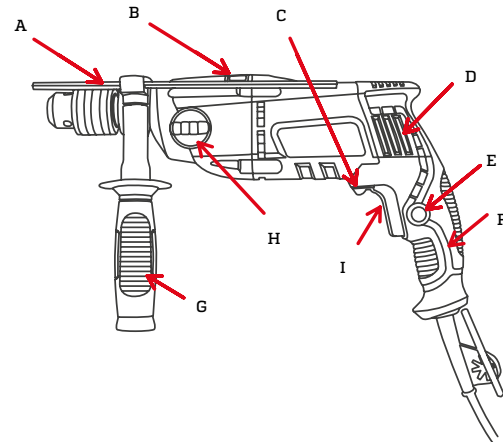

Código	Potencia	Tensión	Amperios	Impactos por minutos	Velocidad	Mandril	Perforación en acero y concreto	Perforación en madera	Pzs
HE070001	950W	120V	7.8A	0-19000 BPM 0-51300 BPM	0-1000 RPM 0-2700 RPM	1/2" 13mm	13mm	25mm	4

DIMENSIONES

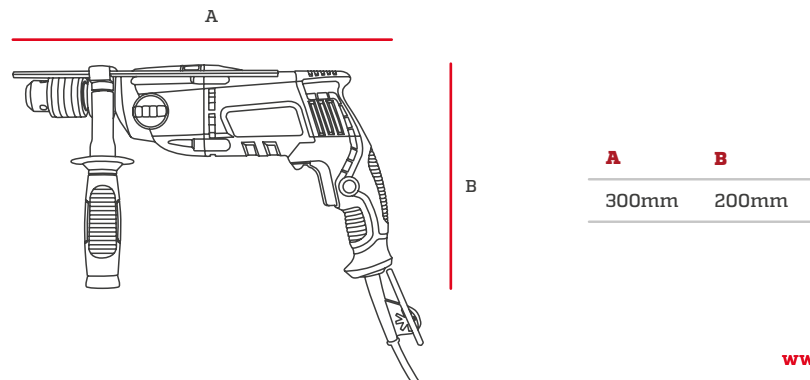

Taladro percutor atornillador inalámbrico

-  **Batería 20V/4.0 AH**
-  **Luz LED para operar**
-  **Clip magnético para cinturón**
-  **Bloqueo de eje**
-  **Indicador LED de batería**
-  **Freno Eléctrico**
-  **Velocidad variable**
-  **Mango Ergonómico**

1 AÑO GARANTIZADO



El Taladro Percutor Inalámbrico atornillador con batería de Ión-litio es ideal para taladrar, atornillar o aflojar tornillos, es además un taladro de impacto, a fin de romper los concretos más resistentes. Ofrece máxima potencia en un equipo robusto y compacto.

ESPECIFICACIONES

Permite realizar con facilidad los trabajos más pesados.

Cuenta con tecnología de iones de litio en la batería para garantizar más tiempo de funcionamiento y vida útil.

Equipado con batería de 20V/4.0AH

Diseño robusto y compacto.

Mango ergonómico con superficie antideslizante para ofrecer mayor sujeción.

Provista de un sistema de ajuste de mandril automático.

Amplio rango de torque en las diferentes aplicaciones.

Incluye clip para cinturón que permite mejor portabilidad.

Incluye cargador de batería con indicador de carga e indicador de capacidad.

Incluye batería, cargador, puntas de atornillar, broca helicoidal y portapuntas magnético.

PARTES

- A. Portabrocas sin llave
- B. Anillo de cambio de modo de acción y ajuste de par
- C. Palanca de cambio de velocidad
- D. Interruptor de gatillo
- E. Palanca de modo anverso y reverso
- F. Mango Ergonómico
- G. Lámpara de trabajo
- H. Botón liberador de batería
- I. Batería
- J. Gancho para cinturón
- k. Agarre lateral (mango auxiliar)

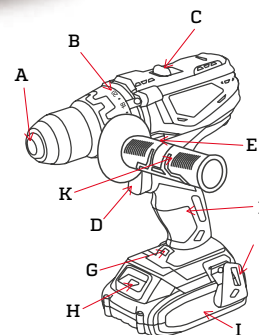

Código	Tensión	Impactos por minutos	Velocidad	Mandril	Posiciones de torque	Torque Máximo	Motor	Pzs
HE070014	20V/4.0AH	0-7040BPM / 0-26400BPM	0-440RPM / 0-1650RPM	1/2"- 13mm KEYLESS	20+1+1	50Nm	785	1

REPUESTOS



- Caja de engranajes
- Portabrocas
- Placa de cambio de velocidad
- Switch
- Tablero de protección del fuselaje
- Soporte
- Motor
- Cargador

DIMENSIONES

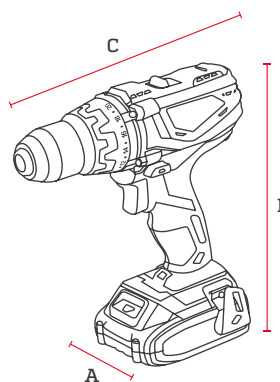

A	B	C
80mm	260mm	250mm

Sierra Circular



Botón de Autobloqueo



Láser integrado



Herramienta usada para cortar, que ofrece máxima potencia en un equipo robusto y compacto.

ESPECIFICACIONES

El láser integrado simplifica el corte en línea recta.

Profundidad de corte ajustable para una profundidad de corte precisa.

La escala de bisel de 0 a 45 grados garantiza cortes precisos.

Protector superior e inferior de aluminio fundido para mayor resistencia y durabilidad.

El botón de bloqueo de seguridad elimina el encendido accidental de la herramienta.

Mango con agarre suave.

PARTES

- | | |
|-------------------------------------|---|
| A. Mango principal | H. Luz laser |
| B. Palanca de protección de la hoja | I. Palanca de ajuste del calibre de bisel |
| C. Tornillo de hoja | J. Calibre de bisel |
| D. Tornillo de ajuste láser derecho | K. Mango delantero |
| E. Placa de suela | L. Interruptor de ON/OFF apagado láser |
| F. 0° marca de corte | M. Interruptor de gatillo |
| G. 45° marca de corte | N. Interruptor de bloqueo |

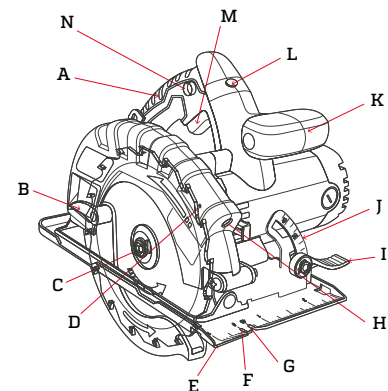

Código	Potencia	Tensión	Amperios	Velocidad	Frecuencia	Diámetro de disco	Cuchilla	Peso	Pzs
HE070008	1400W	120V	13A	5400 RPM	60Hz	7-1/4"	185mm	4.20 kg	2

DIMENSIONES

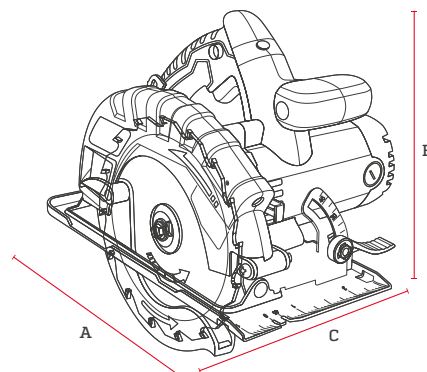

A	B	C
270mm	200mm	335mm

Sierra Caladora



Herramienta usada para cortar, que ofrece máxima potencia en un equipo robusto y compacto.

ESPECIFICACIONES

Precisión y control de marcación de velocidad variable de 800 a 3.000 golpes por minuto.

Sistema de cambio de hoja sin herramientas.

Cuatro posiciones orbitales para versatilidad de corte en una variedad de materiales.

El interruptor del soplador de aserrín mantiene la línea de corte libre de aserrín y escombros.

Corte en bisel 0-45 grados.

PARTES

- | | |
|-----------------------------------|--|
| A. Rueda de control de velocidad | I. Placa de suelo de baldosas |
| B. Interruptor led láser | J. Escala de ángulo de bisel |
| C. Palanca de acción orbital | K. Palanca de liberación rápida de ángulo de bisel |
| D. Láser | L. Interruptor del deflector de aserrín |
| E. Soporte de la cuchilla | M. Ventilaciones del motor |
| F. Protector de viruta | N. Llave hexagonal N |
| G. Hoja de corte de metal | O. Botón de bloqueo |
| H. Rodillo de guía de la cuchilla | P. Interruptor de gatillo |

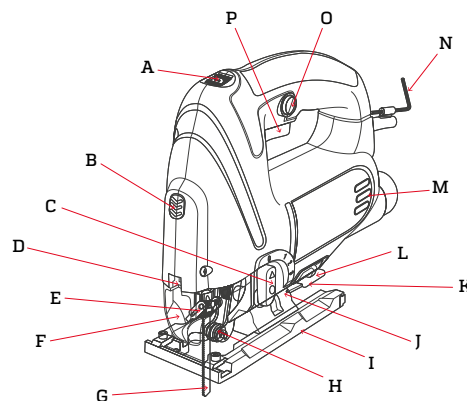

Código	Potencia	Tensión	Amperios	Velocidad	Frecuencia	Longitud de trazo	Cuchilla	Peso	Pzs
HE070009	800W	120V	6A	800-3.000 RPM	60Hz	3/4"	"T" o "U"	2.18 kg	4

DIMENSIONES

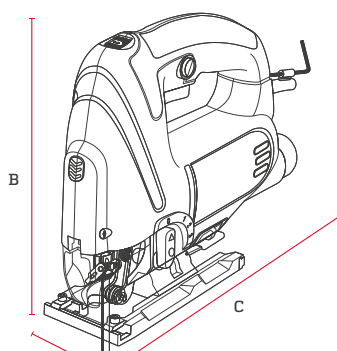

A	B	C
70mm	210mm	235mm

Cortadora de plasma Inverter



Datos

Tipo: CUT-40
 Máximo diámetro de corte: 12mm
 Grado de protección: IP21S
 Tiempo de retraso de gas: 2.5S / 5S
 Carrete de alambre: 1 kg
 Control de presión de gas: 4-5 kg

Especificaciones

Diseño compacto, peso ligero, fácil de operar y transportar.
 La capacidad de corte es de 1.8 veces más veloz de corte en comparación con los cortadores de llama.
 Cuenta con la función de corriente de corte ajustable.
 Provista de control de voltaje continuo y de alimentación de alambre.
 Diseñada con protección térmica en el interior.

Aplicaciones

Adecuada para cortar acero inoxidable, cobre, hierro, aluminio, etc.

Código	Tensión	Tensión sin carga	Máxima Potencia	Clase de aislamiento	Pzs
HE150003	110/220V 50/60Hz	230V	3.5kva	F	1

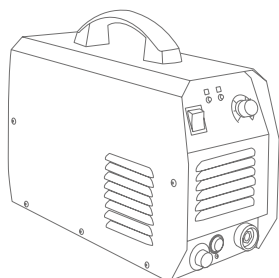

Rango real de corriente
 20-40A(220V) / 20-30A(110V)

Ciclo de trabajo
 40A at 50% (220V) / 30A at 60% (110V)

Soldadora Inverter dual electrodo / MIG



Datos

Tipo: MIG-140
 Tamaño del cable / electrodo: 08-1.0mm
 Electrodo: 1.0-3.2mm
 Grado de protección: IP21S

Especificaciones

Soldadora dual MIG/MMA con la mejor tecnología inverter IGBT (Transistor Bipolar de Puerta Aislada)

Es ligera y portátil; y cuenta con un set de configuraciones inteligentes. En la modalidad MIG cuenta con selección automática y manual. Permite soldar con aplicaciones de alambre blindado y sin gas y ofrece excelentes resultados de soldadura profesional. En la modalidad MMA, genera arranque en caliente para mejorar el desempeño del electrodo.

La soldadura de arco permite realizar una operación suave y estable, hasta llegar a un desempeño más penetrante si se requiere.

Diseñada con protección contra sobrecarga térmica.

Cuenta con control continuo de voltaje y alimentación de alambre que permite configurar fácilmente los parámetros de soldadura.

Aplicaciones

Puede soldar acero, hierro fundido, acero al carbono.

Código	Tensión	Máxima Potencia	Clase de aislamiento	Pzs
HE150004	110/220V 50/60Hz	4.7 Kva	F	1

Rango real de corriente
 220V: 20-140A(MIG) / 20-120A (MMA)
 110V: 20-100A (MIG) / 20-80A (MMA)

Ciclo de trabajo
 220V: 140A at 25% (MIG) / 120A at 25% (MMA)
 110V: 100A at 35% (MIG) / 80A at 35% (MMA)

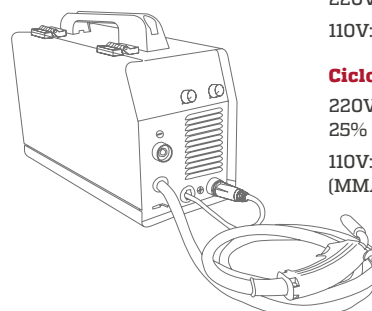

Soldadora Inverter de electrodo revestido



Datos

Tipo: MMA-180
Tamaño del electrodo: 1.6-4.0mm
Grado de protección: IP21S

Especificaciones

Soldadora MMA / Lift TIG, con la mejor tecnología inverter IGBT (Transistor Bipolar de Puerta Aislada).

Permite una tensión de trabajo dual 110 / 220V y protección de sobrecarga térmica.

Está equipada con pantalla digital y set de funciones inteligentes.

Permite una soldadura DC de arco suave y estable, lo que facilita resultados de alta calidad.

Incluye la función TIG simple.

Arranque en caliente para mejorar el desempeño del electrodo.

Aplicaciones

Puede soldar acero, hierro fundido, acero al carbono.

Código	Tensión	Tensión sin carga	Máxima Potencia	Clase de aislamiento	Pzs
HE150007	110/220V 50/60Hz	63V	6.6kva	F	1

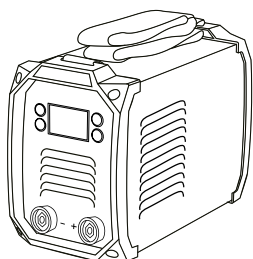

Rango real de corriente
20-180A(200V) / 20-120A(110v)

Ciclo de trabajo
180A at 30% (220V) / (120A) at 80% (110V)

Soldadora de Transformador MMA



Datos

Tipo: BXI-200C1
Electrodo: 2.5-4.0mm
Grado de protección: IP21S

Especificaciones

Cuenta con la función de corriente ajustable.

Es ideal para la soldadura de pequeñas piezas de trabajo.

El tamaño del equipo permite que sea portátil.

La estructura está diseñada para que se enfríe fácilmente al estar expuesta al ambiente.

Provista de voltaje de trabajo dual 110 / 220V.

Aplicaciones

Puede soldar acero, hierro fundido y acero al carbono.

Código	Tensión	Máxima Potencia	Clase de aislamiento	Pzs
HE150002	110/220V 50/60Hz	10.7kva	F	1

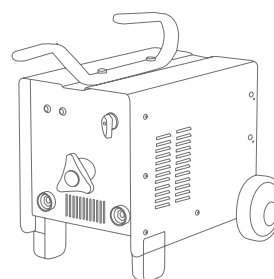

Rango real de corriente
80-200A

Ciclo de trabajo
200A at 10%

Soldadora MIG Inverter



Datos

Tipo: MIG-200I
 Tamaño del cable / electrodo: 0.8-1.0mm
 Electrodo: 1.0-4.0mm
 Grado de protección: IP21S

Especificaciones

Soldadora MIG con la mejor tecnología inverter IGBT (Transistor Bipolar de Puerta Aislada).

Cuenta con un set de configuraciones inteligentes.

Permite soldar con aplicaciones de alambre blindado y sin gas.

Diseñada con control de onda MIG ajustable.

Posee funciones de control 2T / 4T para MIG y prueba de gas.

La modalidad MMA (electrodo de barra), genera arranque en caliente para mejorar el desempeño del electrodo.

La soldadura de arco permite realizar una operación suave y estable, hasta llegar a un desempeño más penetrante si se requiere.

Está protegida contra sobrecargas térmicas.

Equipada con un medidor digital de voltios que permite una fácil configuración de los parámetros de soldadura.

Cuenta con control continuo de voltaje y alimentación de alambre.

Aplicaciones

Es profesional. Puede soldar acero, hierro fundido, acero al carbono **Pzs**

Código	Tensión	Tensión sin carga	Máxima Potencia	Clase de aislamiento	1
HE150005	110/220V 50/60Hz	56V	5.7 Kva	F	

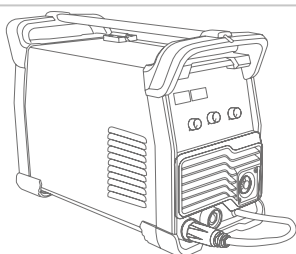

Rango real de corriente

220V: 30-200A(MIG) / 20-170A (MMA)
 110V: 30-100A (MIG) / 20-85A (MMA)

Ciclo de trabajo

220V: 200A at 25% (MIG) / 170A at 25% (MMA)
 110V: 100A at 35% (MIG) / 85A at 35% (MMA)

Soldadora TIG Inverter



Datos

Tipo: TIG-200C
 Electrodo: 1.0-4.0mm
 Grado de protección: IP21S

Especificaciones

Soldadora TIG / MMA de múltiples funciones y rendimiento de soldadura de alta calidad.

La modalidad MMA (electrodo de barra), genera arranque en caliente para mejorar el desempeño del electrodo.

La soldadura de arco permite realizar una operación suave y estable, hasta llegar a un desempeño más penetrante si se requiere.

Está protegida contra sobrecargas térmicas.

Aplicaciones

Ideal para soldar acero inoxidable, soldar en sitio, y realizar aplicaciones de reparación y mantenimiento.

Código	Tensión	Tensión sin carga	Máxima Potencia	Clase de aislamiento	Pzs
HE150006	110/220V 50/60Hz	56V	7.5 Kva	F	1

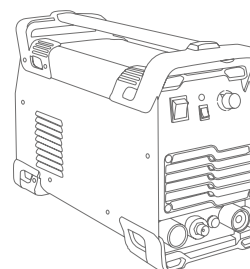

Rango real de corriente

220V: 10-200A(TIG) / 10-160A (MMA)
 110V: 10-150A (TIG) / 10-120A (MMA)

Ciclo de trabajo

220V: 200A at 60% (TIG) / 160A at 45% (MMA)
 110V: 150A at 60% (TIG) / 120A at 80% (MMA)

Casco para soldar



Los cascos de soldadura con filtros de oscurecimiento automático están diseñados para proteger al operario de virutas incandescentes, calor, chispas, luz infrarroja, luz ultravioleta y radiación dañina. Y cambian de estado de oscuro a claro cuando desaparece el arco de soldadura.

El operador ya no necesita ajustar la posición de la máscara manualmente, como se hace con cascos no inteligentes, cuyo lente oscuro protegía al usuario, pero no le permitía observar la soldadura. Lo que le obligaba a levantar la careta cada cierto tiempo para ver el trabajo realizado. Los cascos con pantallas inteligentes no solamente ahorran tiempo, sino que además reducen el riesgo de exposición a la luz nociva generada por el proceso de soldadura.

ESPECIFICACIONES

Ofrece comodidad superior, con un nuevo arnés estilo pivote, de ajuste rápido y carcasa de nylon especial, cumple con las Normas CE EN175

La altura del lente se puede establecer manipulando la diadema ajustable de manera que los ojos se posicionen en el centro del lente. El casco se puede ajustar lo suficiente para que la careta se pegue en la cabeza sin perder la comodidad. La careta debe tocar el pecho, evitando que el humo se eleve dentro del casco.

Filtro protector que proporciona la mejor definición óptica y que permite ver claramente las condiciones de la soldadura.

El visor de observación se oscurece inmediatamente cuando se enciende el arco; para ello cuentan con 4 sensores delanteros, lo que proporciona rapidez y exactitud.

El visor está equipado con células solares con baterías de litio reemplazables.

Cuenta con ajuste de retardo oscuro - claro, el operador puede variar el tiempo para que el filtro regrese al estado claro.

La sensibilidad del visor es ajustable. Se puede configurar la visualización para que se ajuste al tipo de operación.



La alta calidad y excelente rendimiento de los filtros de oscurecimiento automático UV / IR proporciona protección completa contra la radiación durante todo el proceso de soldadura, incluso en estado de luz. El nivel de protección UV / IR es de hasta un grado de oscurecimiento 16 (DIN) en todo momento.

Utiliza una célula solar de alto rendimiento y 2 baterías de litio de 3V reemplazables como respaldo de energía.

El filtro variable (DIN) de DIN9 a DIN13 se puede ajustar manualmente al girar una perilla.

SOLDADURA / RECTIFICADO puede ser selectivo

Protección UV/IR: Sobre DIN16

Control de claros: DIN4

Control de oscuros: Variable DIN5-8 / 9-13

Transición de oscuro a claro: 0.2-1.0 Segundos (Ajuste progresivo sin escalas)

Sensibilidad: De baja a alta (Ajuste progresivo sin escalas)

Control On/Off: Automático

Temperatura de operación: -50C~+550C (230F ~ 1310F)

Temperatura de almacenamiento: -200C~+700C (-4 OF ~ 1580F)

Peso: 490g±5g

#	Código	Medida del visor	Tamaño de casete	Vida Útil	Definición óptica	Color	Incluye bolsa para casco	Pzs
1	HE170001	100×60mm (3.94"×2.36")	110×90×9mm (4.33"×3.54"×0.35")	5000H	1/1/2	Negro	No	6
2	HE170002	100×60mm (3.94"×2.36")	110×90×9mm (4.33"×3.54"×0.35")	5000H	1/1/1	Rojo	Sí	6

Lentes para soldar



CE ANSI CSA

Especificaciones

Protección UV / IR: DIN 15 en todo momento

Luz de sombra No: DIN3

Estado de sombra oscura: DIN11 (10)

Sensibilidad: Ajustada

Fuente de alimentación: células solares, no requiere cambio de batería.

Encendido / apagado: completamente automático.

Temperatura de trabajo: -10°C a + 55°C

Temperatura de almacenamiento: -20°C a + 70°C

Peso bruto: 209G

Código	Tamaño del filtro	Tamaño del visor	Claro a oscuro	Oscuro a claro	Pzs
HE170003	108x51x5,2mm	92x31mm	≤1/25000S	0.2-0.5S	1

Dimensiones

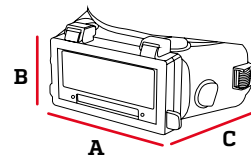

A	B	C
180mm	80mm	95mm

Motor a Gasolina

1 AÑO
GARANTIZADO

El motor a gasolina es un motor de combustión interna que funciona con gasolina como combustible principal. Se lo puede utilizar para una variedad de aplicaciones, como cortadoras de césped, generadores eléctricos, concreteras, aplanadoras, bombas de agua, pequeños vehículos y maquinaria agrícola.

DATOS DE FUNCIONAMIENTO

HE020074 | HE020075

Díametro*Carrera: 70*54mm | 92*66mm

Cilindraje: 208cc | 439cc

Salida Máxima: 7.0HP | 16HP

Torque Máximo, 13.ON.m A2800r/min | 32.ON.mA2800r/min

Sistema de arranque: Manual | Manual

Peso: 16kgs | 32.5kgs

ESPECIFICACIONES

Este tipo de motor generalmente opera en un ciclo de cuatro tiempos: admisión, compresión, combustión y escape. Durante el ciclo de admisión, una mezcla de aire y combustible es aspirada al cilindro a través de la válvula de admisión. Luego, el pistón se mueve hacia arriba comprimiendo esta mezcla en el cilindro durante el ciclo de compresión.



En el momento adecuado, la bujía enciende la mezcla comprimida, lo que causa una explosión controlada. Esta explosión empuja el pistón hacia abajo, generando energía mecánica. Finalmente, los gases de escape se expulsan del cilindro a través de la válvula de escape durante el ciclo de escape.

Este motor está equipado con un sistema de arranque manual, cuenta con un regulador de velocidad para controlar la potencia de salida, un filtro de aire para mantener el aire limpio antes de ingresar al motor y un sistema de escape para expulsar los gases de combustión.

Código	Salida Máxima	Cilindraje	Peso Neto	Sistema de arranque	Pzs
HE020074	16HP	439cc	32.5 kgs.	Manual	1
HE020075	7HP	208cc	16 kgs.	Manual	1

DIMENSIONES

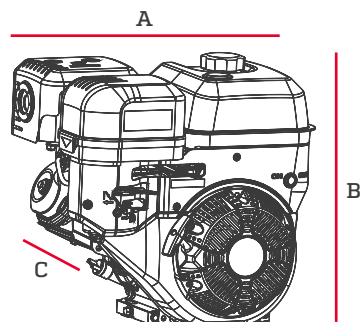

#	A	B	C
1	495mm	433mm	480mm
2	385mm	355mm	380mm

Generador/Soldador a Gasolina

Especificaciones

El generador cuenta con un protector de circuito estándar para una operación segura; y un protector de circuito adicional que aislará todas las salidas de corriente en el panel. Está diseñado para proteger el motor de daños causados por una cantidad insuficiente de aceite. Cuando el nivel de aceite cae, por debajo del límite de funcionamiento seguro, la unidad se apaga automáticamente antes de perjudicar el equipo.

Aplicaciones

Ideal para lugares sin acceso a energía eléctrica. Normalmente, se usa para producir electricidad y poder usarla en el hogar, en la industria o en diferentes negocios, como una fuente de energía eléctrica alternativa a la suministrada por la red eléctrica.



Código	Potencia Nominal	Tensión	Frecuencia	Corriente	Pzs
HE020072	5kW	110V/220V	60Hz	190A	1

Dimensiones

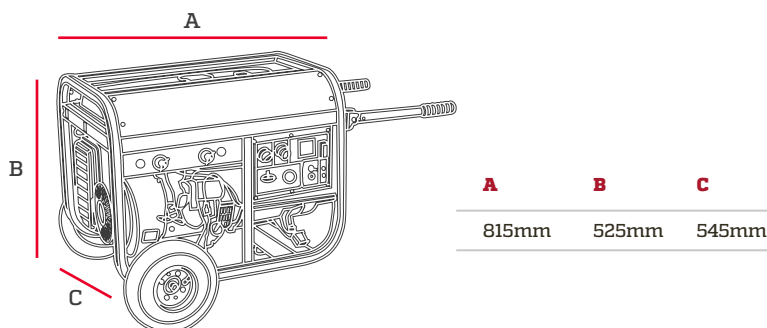

Generador a Gasolina Inverter

Especificaciones

Salida máxima.(kW): 1.8kW

Salida nominal(kW): 1.6kW

Voltaje: 110V

Frecuencia: 60Hz

Tipo: 4 tiempos.

Sistema de arranque: Manual

Peso Neto: 26kg

Aplicaciones

Una característica destacada de este generador es su nivel de ruido reducido. Gracias a la tecnología de aislamiento acústico y a los componentes de calidad, este generador opera de manera silenciosa, lo que lo hace ideal para su uso en entornos sensibles al ruido, como campamentos, eventos al aire libre o incluso en tu hogar. Podrás disfrutar de la electricidad que necesitas sin el ruido molesto asociado con generadores convencionales.



Código	Salida Máxima	Tensión	Frecuencia	Tipo de cilindro	Pzs
HE020059	1.8kW	110V	60Hz	Monocilindrico	1

Dimensiones

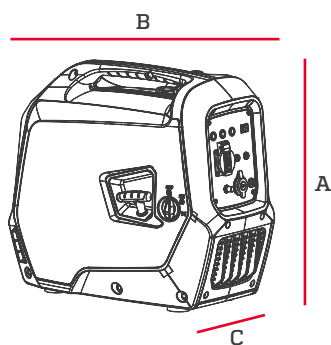

A	B	C
540mm	325mm	490mm

Generador de energía a gasolina

7 HP

1 AÑO GARANTIZADO



ESPECIFICACIONES

Generador con un impecable diseño, equipado con asas que se levantan para un cómodo traslado y ruedas que permiten el desplazamiento para una excelente maniobrabilidad.

La unidad cuenta con un cuerpo robusto, tubular y se caracteriza por un desempeño eficiente con ahorro de combustible.

Está equipado con un motor mono cilíndrico, de cuatro tiempos y de alto rendimiento con un alternador bobinado 100% de cobre.

El generador cuenta con protección de sobrecarga para garantizar una operación segura. Es decir que la unidad se apagará automáticamente si hay un cortocircuito.

Está diseñado con tecnología patentada para mejorar la circulación del calor del equipo mientras opera.

Está diseñado para proteger el motor de daños causados por una cantidad insuficiente de aceite. Cuando el nivel de aceite cae, por debajo del límite de funcionamiento seguro, la unidad se apaga automáticamente antes de perjudicar el equipo.

El generador está equipado con un voltímetro que permite monitorear los valores de la tensión, para una operación segura.

Posee un medidor de gasolina que hace posible detectar cómodamente cuándo el nivel de gasolina ha descendido lo suficiente, de manera que el tanque necesita reabastecerse.

Es un equipo de mantenimiento sencillo y rápido.

DATOS

Sistema de ignición: Transistor de magneto

Sistema de encendido: Por cuerda de empuje

Aceite de motor: 10W30

Capacidad de motor: 0.6 litros de aceite

Capacidad de combustible: 15L

Motor con desplazamiento de: 208cc

PARTES

- A. Maniguetas de transporte
- B. Enchufes para 110V dos de acuerdo a Nema 5 de 20A, chino tuerto
- C. Enchufes para 220V de torsión, uno de acuerdo a Nema de 30A
- D. Medidor de voltios de consumo/salida
- E. Switches de paso para corriente.
- F. Switch de balance para 110V/220V
- G. Conexión para DC 12V
- H. Botón principal de prender y apagar
- I. Llave de Gasolina
- J. Medidor de gasolina
- K. Ahogador
- L. Caja porta filtro de aire

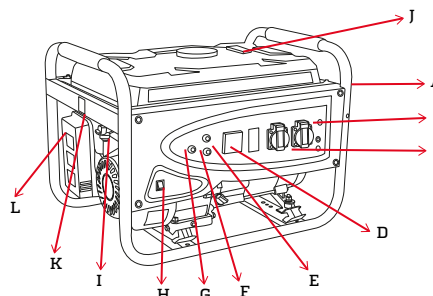

Código	Fuerza	Máxima Potencia (kW)	Potencia Nominal (kW)	Tensión	Frecuencia	Tiempo de operación continua	Pzs
HE020055	7 HP	3.0kW	2.8kW	110-220V	50/60HZ	10 horas	1

A	B	C
605mm	450mm	445mm

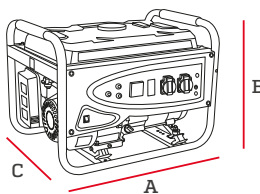

Generador de energía a gasolina

13 HP

1 AÑO GARANTIZADO

ESPECIFICACIONES

Generador con un impecable diseño, equipado con asas que se levantan para un cómodo traslado y ruedas que permiten el desplazamiento para una excelente maniobrabilidad.

La unidad cuenta con un cuerpo robusto, tubular y se caracteriza por un desempeño eficiente con ahorro de combustible.

Está equipado con un motor mono cilíndrico, de cuatro tiempos y de alto rendimiento con un alternador bobinado 100% de cobre.

El generador cuenta con protección de sobrecarga para garantizar una operación segura. Es decir que la unidad se apagará automáticamente si hay un cortocircuito.

Está diseñado con tecnología patentada para mejorar la circulación del calor del equipo mientras opera.

Cuenta con un sistema para proteger el motor de daños causados por una cantidad insuficiente de aceite. Cuando el nivel de aceite cae, por debajo del límite de funcionamiento seguro, la unidad se apaga automáticamente antes de perjudicar el equipo.

Posee batería y un motor de arranque que hace del encendido una maniobra mucho más fácil.

El generador está equipado con un voltímetro que permite monitorear los valores de la tensión, para una operación segura.

Posee un medidor de gasolina que hace posible detectar cómodamente cuándo el nivel de gasolina ha descendido lo suficiente, de manera que el tanque necesita reabastecerse.

Es un equipo de mantenimiento sencillo y rápido.

DATOS

Sistema de ignición: Transistor de magneto

Sistema de encendido: Por cuerda de empuje y motor de arranque

Aceite de motor: 10W30

Aceite de motor: 0.6 litros de aceite

Capacidad de combustible: 25L

Motor con desplazamiento de: 389cc



PARTES

- A. Maniguetas de transporte
- B. Enchufes para 110V y 220V dos de torsión, uno de acuerdo a Nema de 30 A
- C. Interruptor para accionar los enchufes de los dos voltajes
- D. Medidor de voltios de consumo/salida
- E. Switches de paso para corriente.
- F. Switch de balance para 110V/220V
- G. Conexión para DC 12V
- H. Llave de arranque
- I. Llave de gasolina
- J. Medidor de gasolina
- K. Ahogador
- L. Batería
- M. Caja porta filtro de aire

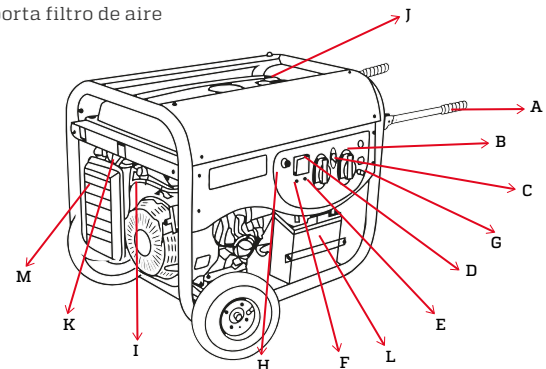

Código	Fuerza	Máxima Potencia (kW)	Potencia Nominal (kW)	Tensión	Frecuencia	Tiempo de operación continua	Pzs
HE020056	13 HP	5.5kW	5.0kW	110-220V	50/60HZ	10 horas	1

A	B	C
825mm	540mm	570mm

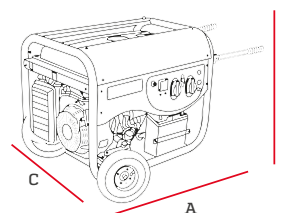

Generador de energía a gasolina

17 HP

1 AÑO GARANTIZADO

ESPECIFICACIONES

Generador con un impecable diseño, equipado con asas plegables y ruedas que permiten el desplazamiento de la maquinaria para una excelente maniobrabilidad.

La unidad cuenta con un cuerpo robusto, tubular y se caracteriza por un desempeño eficiente con ahorro de combustible.

Está equipado con un motor mono cilíndrico, de cuatro tiempos y de alto rendimiento con un alternador bobinado 100% de cobre.

Posee batería con un cómodo sistema de arranque que permite encender y apagar la unidad fácilmente.

Está diseñado con tecnología patentada para mejorar la circulación del calor del equipo mientras opera.

Posee un display digital que permite monitorear la frecuencia y la tensión.

El generador cuenta con un protector de circuito estándar para una operación segura; y un protector de circuito adicional que aislará todas las salidas de corriente en el panel.

Está diseñado para proteger el motor de daños causados por una cantidad insuficiente de aceite. Cuando el nivel de aceite cae, por debajo del límite de funcionamiento seguro, la unidad se apaga automáticamente antes de perjudicar el equipo.

Posee un medidor de gasolina que hace posible detectar cómodamente cuándo el nivel de gasolina ha descendido lo suficiente, de manera que el tanque necesita reabastecerse.

Es un equipo de mantenimiento sencillo y rápido.

DATOS

Sistema de ignición: Transistor de magneto

Sistema de encendido: Por cuerda de empuje y motor de arranque

Aceite de motor: 10W30

Capacidad de motor: 1 litro de aceite

Capacidad de combustible: 25L

Motor con desplazamiento de: 439cc



PARTES

- A. Maniguetas de transporte
- B. 4 enchufes para 110V y 1 para 220V de torsión, de acuerdo a Nema de 30A
- C. Interruptor para accionar los enchufes de los dos voltajes
- D. Medidor de voltios de consumo/salida
- E. Switches de paso para corriente.
- F. Switch de balance para 110V/220V
- G. Conexión para DC 12V
- H. Llave de arranque
- I. Llave de Gasolina
- J. Medidor de gasolina
- K. Ahogador
- L. Batería
- M. Caja porta filtro de aire

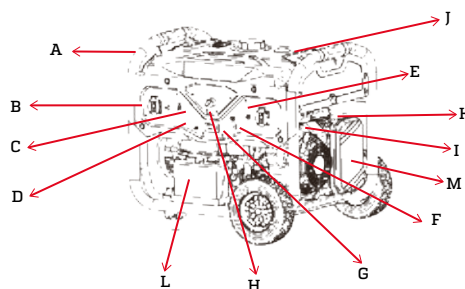

Código	Fuerza	Máxima Potencia (kW)	Potencia Nominal (kW)	Tensión	Frecuencia	Tiempo de operación continua	Pzs
HE020057	17 HP	8.0kW	7.5kW	120-220V	50/60HZ	10 horas	1

A	B	C
850mm	620mm	565mm



A hand holding a wrench against a red background with a blurred workshop scene.

Carretillas y herramientas



Carretilla de mano Plegable

Especificaciones

Cuerpo resistente elaborado en aleación de aluminio.

Ruedas de PVC, que permiten traslados con suavidad, estabilidad y menos ruido.

Altura de manija ajustable en tres etapas, para adaptarse a la carga requerida.

Base y ruedas plegables para facilitar almacenamiento.



Código	Superficie de carga	Peso	Pzs
HE030007	280x385mm	3Kg	1

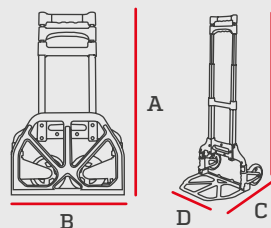

A	B	
625mm	385mm	
C	D	E
410mm	385mm	985mm



Carretilla de mano Simple

Especificaciones

Cuerpo resistente elaborado en acero.

Se pliega para facilitar almacenamiento.

Acabado esmaltado con superficie antideslizante en la base.

Cuenta con dos ruedas fijas y dos giratorias.

Ruedas de nylon en su soporte y TPR anti-marcas en la rodadura.

Protector de goma en el borde de la base para amortiguar impactos.



Código	Capacidad Máx.	Peso	Pzs
HE030009	300kg	14.5Kg	1

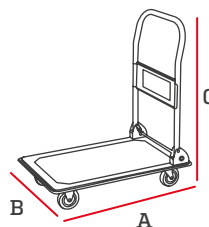

A	B	C
910mm	610mm	879mm



Carretilla industrial Multiuso

Especificaciones

Puede ser operada de manera vertical u horizontal para adaptarse a distintos tipos de carga.

Cuerpo robusto y resistente elaborado en acero y acabado esmaltado.

Diseñada para transportar estructuras verticales u horizontales de gran peso.

Cuenta con 2 ruedas TPR anti-marcas giratorias, y 2 llantas neumáticas para soportar pesos superiores.

Provista de un sistema de freno para evitar deslizamientos.



Código	Dimensión pala	Peso	Pzs
HE030010	350x230mm	13Kg	1

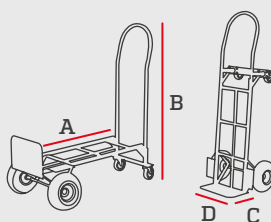

A	B	
1000mm	995mm	
C	D	E
230mm	350mm	1420mm

Lijas de agua



Hojas impermeables abrasivas para lijado de superficies en húmedo o seco.

Especificaciones

Granulación de carburo de silicio premium.
Recubrimiento de resina sobre resina.
Su flexibilidad permite lijar superficies irregulares.

Aplicaciones

Lijado húmedo de metales ferrosos y no ferrosos.
Preparación de superficies para pinturas automotrices.
Remoción de pintura vieja.
Operación de acabado y pulido.

Código	Grado	Medida	Hojas
HE048000	P80	230x280mm	100
HE048001	P100	230x280mm	100
HE048002	P120	230x280mm	100
HE048003	P150	230x280mm	100
HE048004	P180	230x280mm	100
HE048005	P240	230x280mm	100
HE048006	P320	230x280mm	100
HE048007	P360	230x280mm	100
HE048008	P500	230x280mm	100
HE048009	P1000	230x280mm	100
HE048010	P1200	230x280mm	100
HE048011	P1500	230x280mm	100

Lijas de estearato



Hojas abrasivas para lijado de superficies en seco.

Especificaciones

Granulación de óxido de aluminio premium.
Recubrimiento de resina sobre resina.
Su flexibilidad permite lijar superficies irregulares.
Diseñada para obtener acabados perfectos.
Cuenta con un revestimiento especial que evita la estática.
Respaldo resistente y flexible de latex importado de EEUU.

Aplicaciones

Limpieza y remoción.
Por su acción de corte homogéneo son ideales para lijar madera.

Código	Grado	Medida	Hojas
HE048012	P80	230x280mm	100
HE048013	P100	230x280mm	100
HE048014	P120	230x280mm	100
HE048015	P150	230x280mm	100
HE048038	P180	230x280mm	100
HE048016	P220	230x280mm	100
HE048017	P240	230x280mm	100
HE048018	P320	230x280mm	100
HE048019	P400	230x280mm	100
HE048020	P600	230x280mm	100

Lija de disco Para lijadora orbital

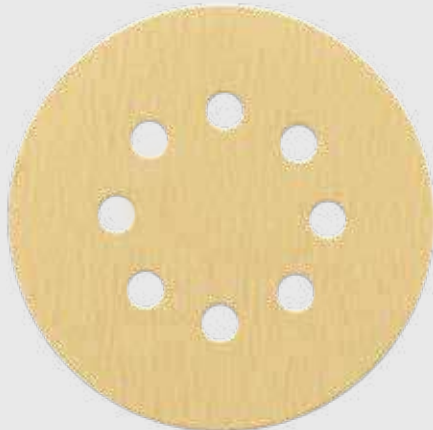

Discos de superficie abrasiva y velcro posterior para ser instalados en lijadoras eléctricas.

Especificaciones

Eficiencia de lijado y larga vida de uso.
Granulación de óxido de aluminio premium.
Cuenta con recubrimiento de resina sobre resina.
Posee velcro posterior para fácil instalación y remoción de la máquina.

Aplicaciones

Operaciones de pulido con acabados tersos, ideales para usarse sobre madera, cuero, plástico, metal y superficies lacadas.

Código	Grado	Medida	Discos
HE048039	P60	5" (125mm)	100
HE048040	P80	5" (125mm)	100
HE048041	P120	5" (125mm)	100
HE048042	P150	5" (125mm)	100

Rollo de lija



Especificaciones

Eficiencia de lijado y larga vida de uso.
Cuenta con recubrimiento de resina sobre resina.
Respaldo de papel.

Aplicaciones

Ideales para usarse sobre madera, cuero, plástico, metal y superficies lacadas.

Código	Grado	Medida	Discos
HE048043	P36	34.5cmx45m	1
HE048044	P60	34.5cmx45m	1
HE048045	P80	34.5cmx45m	1
HE048046	P120	34.5cmx45m	1

Disco de corte plano ultrafino



Especificaciones

Brinda un trabajo continuo, cortes rápidos y limpios.
 Permite operar con eficiencia y estabilidad.
 Cuenta con soporte de fibra de vidrio.
 Ángulo de operación 90°.
 Debe operarse las bridas en un diámetro mínimo de 1/3 de rueda.
 Fabricados cumpliendo las normas de calidad y uso.
 Posee certificación alemana de calidad MPA HANNOVER.

Aplicación

Diseñado para colocarse en amoladoras; para el corte de todo tipo de metal y acero inoxidable.



Código	Medida	Tipo	Velocidad	Pzs
HE048022	4 1/2" x 1/25" x 7/8" - 115 x 1 x 22mm	27	13300 RPM / 80ms	25
HE048023	7" x 1/16" x 7/8" - 180 x 1,6 x 22mm	27	8500 RPM / 80ms	5

Disco de corte plano



Especificaciones

Brinda un trabajo continuo, cortes rápidos y limpios.
 Permite operar con eficiencia y estabilidad.
 Cuenta con soporte de fibra de vidrio.
 Ángulo de operación 90°.
 Debe operarse las bridas en un diámetro mínimo de 1/3 de rueda.
 Fabricados cumpliendo las normas de calidad y uso.
 Posee certificación alemana de calidad MPA HANNOVER.

Aplicación

Diseñado para colocarse en tronzadoras; para el corte de todo tipo de metal.



Código	Medida	Tipo	Velocidad	Pzs
HE048024	14" x 1/8" x 1" - 355 x 3 x 25,4mm	41	4400 RPM / 80ms	5

Disco de corte acodado



Especificaciones

Brinda un trabajo continuo, cortes rápidos y limpios.
 Permite operar con eficiencia y estabilidad.
 Cuenta con soporte de fibra de vidrio.
 Ángulo de operación 90°.
 Debe operarse las bridas en un diámetro mínimo de 1/3 de rueda.
 Fabricados cumpliendo las normas de calidad y uso.
 Posee certificación alemana de calidad MPA HANNOVER.

Aplicación

Diseñado para colocarse en amoladoras; para el corte de todo tipo de metal.



Código	Medida	Tipo	Velocidad	Pzs
HE048025	4 1/2" x 3/32" x 7/8" - 115 x 2,5 x 22mm	42	13300 RPM / 80ms	5
HE048026	7" x 1/16" x 7/8" - 180 x 1,6 x 22mm	42	8500 RPM / 80ms	5
HE048027	9" x 1/16" x 7/8" - 230 x 1,6 x 22mm	42	6600 RPM / 80ms	5

Cepillo de copa Alambre rizado



Especificaciones

Elaborado bajo los estándares más altos de calidad con alambre de acero revestido de cobre. Para utilizarse en máquinas portátiles eléctricas o neumáticas, que permitan alcanzar la cantidad de revoluciones especificadas.

Ideal para retirar residuos de suciedad, óxido, pintura y sustancias adheridas a superficies.

Código	Diametro de copa	Tornillo / Entrada	Calibre de alambre	Capacidad de velocidad	Pzs
HE030075	75mm	5/8"	0.3mm	12500 RPM	100
HE030076	100mm	5/8"	0.3mm	8500 RPM	50
HE030077	125mm	5/8"	0.3mm	6500 RPM	30
HE030078	150mm	5/8"	0.3mm	6500 RPM	20

Cepillo de copa Alambre trenzado



Especificaciones

Elaborado bajo los estándares más altos de calidad con alambre de acero anudado.

Para utilizarse en máquinas portátiles eléctricas o neumáticas, que permitan alcanzar la cantidad de revoluciones especificadas.

Ideal para retirar residuos de suciedad, óxido, pintura y sustancias adheridas a superficies.

Código	Diametro de copa	Tornillo / Entrada	Calibre de alambre	Capacidad de velocidad	Pzs
HE030079	75mm	5/8"	0.3mm	12500 RPM	100
HE030080	100mm	5/8"	0.3mm	8500 RPM	50
HE030081	125mm	5/8"	0.3mm	6500 RPM	30
HE030082	150mm	5/8"	0.3mm	4500 RPM	20

Cepillo de copa



Especificaciones

Elaborado bajo los estándares más altos de calidad con alambre de acero revestido de cobre.

Para utilizarse en taladros y máquinas portátiles eléctricas o neumáticas, que permitan alcanzar la cantidad de revoluciones especificadas.

Ideal para retirar residuos de suciedad, óxido, pintura y sustancias adheridas a superficies pequeñas.

Código	Diametro de copa	Tornillo / Entrada	Calibre de alambre	Capacidad de velocidad	Pzs
HE030083	50mm	1/4"	0.3mm	4500 RPM	20

Cepillo circular

Alambre rizado



Especificaciones

Elaborado bajo los estándares más altos de calidad con alambre de acero revestido de cobre. Para utilizarse en taladros y máquinas portátiles eléctricas o neumáticas, que permitan alcanzar la cantidad de revoluciones especificadas. Ideal para retirar residuos de suciedad, óxido, pintura y sustancias adheridas a superficies.

Código	Diametro de copa	Tornillo / Entrada	Calibre de alambre	Capacidad de velocidad	Pzs
HE030084	50mm	1/4"	0.3mm	4500 RPM	20
HE030085	75mm	1/4"	0.3mm	4500 RPM	12

Cepillo de copa



Especificaciones

Elaborado bajo los estándares más altos de calidad con alambre de acero revestido de cobre. Para utilizarse en taladros y máquinas portátiles eléctricas o neumáticas, que permitan alcanzar la cantidad de revoluciones especificadas. Ideal para retirar residuos de suciedad, óxido, pintura y sustancias adheridas a superficies muy pequeñas.

Código	Diametro de copa	Tornillo / Entrada	Calibre de alambre	Capacidad de velocidad	Pzs
HE030086	25mm	1/4"	0.3mm	4500 RPM	20

Cepillo circular

Alambre trenzado



Especificaciones

Elaborado bajo los estándares más altos de calidad con alambre de acero. Para utilizarse en taladros y máquinas portátiles eléctricas o neumáticas, que permitan alcanzar la cantidad de revoluciones especificadas. Ideal para retirar residuos de suciedad, óxido, pintura y sustancias adheridas a superficies. Diámetro de anillos de acero: 22.2mm / 16mm

Código	Diametro de copa	Tornillo / Entrada	Calibre de alambre	Capacidad de velocidad	Pzs
HE030087	175mm	25.4mm	0.3mm	9000 RPM	30

Disco de desbaste



Especificaciones

- Brinda un trabajo continuo y desbaste rápido.
- Permite operar con eficiencia y estabilidad.
- Cuenta con soporte de fibra de vidrio.
- Ángulo de operación 30°.
- Debe operarse las bridas en un diámetro mínimo de 1/3 de rueda.
- Fabricados cumpliendo las normas de calidad y uso.
- Posee certificación alemana de calidad MPA HANNOVER.

Aplicación

Diseñado para colocarse en amoladoras; para el desbaste de todo tipo de metal.

Código	Medida	Tipo	Velocidad	Pzs
HE048028	4 1/2" x 1/4" x 7/8" - 115 x 6 x 22mm	27	13300 RPM / 80ms	5
HE048029	7" x 1/4" x 7/8" - 180 x 6 x 22mm	27	8500 RPM / 80ms	5
HE048030	9" x 1/4" x 7/8" - 230 x 6 x 22mm	27	6600 RPM / 80ms	5

Disco Flap



Especificaciones

- Brinda un trabajo continuo, eficiente y estable.
- Elaborada con granulación abrasiva de óxido de aluminio.
- Cuenta con soporte de fibra de vidrio.
- Ángulo de operación <15°.
- Debe operarse las bridas en un diámetro mínimo de 1/3 de rueda.
- Fabricados cumpliendo las normas de calidad y uso.
- Posee certificación alemana de calidad MPA HANNOVER.

Aplicación

Diseñado para colocarse en amoladoras; para el lijado/acabado de todo tipo de metal y acero inoxidable.

Código	Medida	Tipo	Grano	Velocidad	Pzs
HE048031	4 1/2" x 7/8" - 115 x 22,2 mm	27	#40	13300 RPM / 80ms	10
HE048032	4 1/2" x 7/8" - 115 x 22,2 mm	27	#60	8500 RPM / 80ms	10
HE048033	4 1/2" x 7/8" - 115 x 22,2 mm	27	#80	6600 RPM / 80ms	10
HE048034	4 1/2" x 7/8" - 115 x 22,2 mm	27	#120	13300 RPM / 80ms	10
HE048035	7" x 7/8" - 180 x 22mm	27	#60	8500 RPM / 80ms	5
HE048036	7" x 7/8" - 180 x 22mm	27	#80	6600 RPM / 80ms	5
HE048037	7" x 7/8" - 180 x 22mm	27	#120	6600 RPM / 80ms	5

Broca para metal



Mayor
precisión



Vida
útil



Broca para concreto



Mayor
precisión



Vida
útil

Especificaciones

Broca profesional de alta velocidad con calidad premium y cubierta de cromo. Fabricadas en acero de alta resistencia para garantizar torsión eficiente M2. Ofrecen mayor dureza para aplicaciones de alto impacto.

Ultra resistente para asegurar cuatro veces mayor vida útil que las brocas estándar.

Herramientas totalmente rectificadas para un desempeño preciso.

Ángulo de punta 135°.

Código	Medida	Certificaciones	Pzs
HE080001	1/16"	ANSI B94.11	10
HE080002	5/64"	ANSI B94.11	10
HE080003	3/32"	ANSI B94.11	10
HE080004	7/64"	ANSI B94.11	10
HE080005	1/8"	ANSI B94.11	10
HE080006	9/64"	ANSI B94.11	10
HE080007	5/32"	ANSI B94.11	10
HE080008	11/64"	ANSI B94.11	10
HE080009	3/16"	ANSI B94.11	10
HE080010	13/64"	ANSI B94.11	10
HE080011	7/32"	ANSI B94.11	10
HE080012	15/64"	ANSI B94.11	10
HE080013	1/4"	ANSI B94.11	10
HE080014	9/32"	ANSI B94.11	10
HE080015	5/16"	ANSI B94.11	10
HE080016	3/8"	ANSI B94.11	10
HE080017	7/16"	ANSI B94.11	5
HE080018	1/2"	ANSI B94.11	5
HE080049	2mm	DIN 338	10
HE080050	2.5mm	DIN 338	10
HE080051	3mm	DIN 338	10
HE080052	3.5mm	DIN 338	10
HE080053	4mm	DIN 338	10

Especificaciones

Broca profesional con calidad premium y cubierta de cromo.

Fabricadas en acero de alta resistencia para garantizar torsión eficiente. Ofrecen mayor dureza para aplicaciones de alto impacto.

Ultra resistente para asegurar cuatro veces mayor vida útil que las brocas estándar.

Herramientas totalmente microdentadas para un desempeño preciso.

Ángulo de punta 130°.

Código	Medida	Certificaciones	Pzs
HE080019	3/16"	DIN 8059	1
HE080020	1/4"	DIN 8059	1
HE080021	5/16"	DIN 8059	1
HE080022	3/8"	DIN 8059	1
HE080023	1/2"	DIN 8059	1
HE080024	6mm	DIN 8059	1
HE080025	1/8"	DIN 8039	1
HE080026	5/8"	DIN 8039	1
HE080027	3/4"	DIN 8039	1

Broca para concreto larga



Especificaciones

Broca profesional con calidad premium y cubierta de cromo.

Fabricadas en acero de alta resistencia y punta de carburo para garantizar torsión eficiente.

Ofrecen mayor dureza para aplicaciones de alto impacto.

Ultra resistente para asegurar cuatro veces mayor vida útil que las brocas estándar.

Herramientas totalmente microdentadas para un desempeño preciso.

Ángulo de punta 130°.

Código	Medida	Pzs
HE080028	1/4x400"	1
HE080029	5/16x400"	1
HE080030	3/8x400"	1
HE080031	1/2x400"	1

Broca para concreto Set 4 piezas



Especificaciones

Broca profesional de alta velocidad con calidad premium y cubierta de cromo.

Fabricadas en acero de alta resistencia y punta de carburo para garantizar torsión eficiente.

Perfora con mayor rapidez y precisión.

Ofrecen mayor dureza para aplicaciones de alto impacto.

Ultra resistente para asegurar cuatro veces mayor vida útil que las brocas estándar.

Herramientas totalmente rectificadas para un desempeño preciso.

Ángulo de punta 130°.

Código	Medida	Pzs
HE080032	5 mm	1
	6 mm	1
	8 mm	1
	10 mm	1

Broca para madera Tipo pala



Mayor
precisión



Vida
útil



DIN
7483



PRO

Especificaciones

Broca profesional de alta velocidad con calidad premium y cubierta de cromo.

Fabricadas en acero 45 de alta resistencia para garantizar torsión eficiente.

Ofrecen mayor dureza para aplicaciones de alto impacto.

Ultra resistente para asegurar cuatro veces mayor vida útil que las brocas estándar.

Cuenta con terminaciones en la pala finamente afiladas que permiten un corte limpio y rápido.

Código	Medida	Pzs
HE080039	5/8"	1
HE080040	3/4"	1
HE080041	7/8"	1
HE080042	1 1/2"	1
HE080043	5/16"	1
HE080044	3/8"	1
HE080045	35mm	1
HE080046	7/16"	1
HE080047	9/16"	1
HE080048	11/8"	1

Broca para madera



Mayor
precisión



Vida
útil



DIN
7487



PRO

Especificaciones

Broca profesional con calidad premium y cubierta de cromo.

Fabricadas en acero de alta resistencia para garantizar torsión eficiente.

Ofrecen mayor dureza para aplicaciones de alto impacto.

Ultra resistente para asegurar cuatro veces mayor vida útil que las brocas estándar.

Cuenta con terminaciones finamente afiladas que permiten un corte limpio y rápido.

Código	Medida	Pzs
HE080033	1/4"	1
HE080034	5/16"	1
HE080035	3/8"	1
HE080036	1/2"	1
HE080037	5/8"	1
HE080038	3/4"	1

Gata hidráulica tipo botella



Gata hidráulica tipo botella



Especificaciones

Cuerpo elaborado de acero resistente.

Construida con un sistema de protección de sobrecarga.

Portátil y fácil de operar.

La barra de extensión está tratada térmicamente para permitir un ajuste rápido.

La cabeza con rebordes, proporciona una mayor sujeción para una elevación generosa.

Cuenta con una base ancha que brinda estabilidad y resistencia.

Todos los puntos de tensión de la gata han sido reforzados para mayor durabilidad.

Código	Capacidad Máxima	Altura Máxima	Altura Mínima	Altura Ajustable	Pzs
HE120001	2 Ton / 2000 kg	338mm	178mm	48mm	6

Especificaciones

Cuerpo elaborado de acero resistente.

Construida con un sistema de protección de sobrecarga.

Portátil y fácil de operar.

La barra de extensión está tratada térmicamente para permitir un ajuste rápido.

La cabeza con rebordes, proporciona una mayor sujeción para una elevación generosa.

Cuenta con una base ancha que brinda estabilidad y resistencia.

Todos los puntos de tensión de la gata han sido reforzados para mayor durabilidad.

Código	Capacidad Máxima	Altura Máxima	Altura Mínima	Altura Ajustable	Pzs
HE120002	5 Ton / 5000 kg	402mm	207mm	70mm	4
HE120003	8 Ton / 8000 kg	457mm	230mm	80mm	4
HE120004	10 Ton / 10000 kg	460mm	230mm	80mm	4

Gata hidráulica tipo patín/lagarto



Especificaciones

Provista de llantas de acero para mejor manejo.
 Cuerpo elaborado de acero resistente y durable.
 Construida con sistema de protección de sobrecarga.
 Portátil y fácil de operar.
 El agarre del soporte elevador es seguro.
 Provista de palanca de elevación y llave para accionar el cierre.

Código	Capacidad Máxima	Altura Máxima	Altura Mínima	Pzs
HE120005	2 Ton / 2000 kg	340mm	135mm	1

Gata tipo tijera



Especificaciones

Cuerpo elaborado de acero resistente.
 Portátil y fácil de operar.
 Soporte ancho y resistente.
 Equipada con agarre industrial.
 Cuenta con palanca de accionador y perno elevador de acero.

Código	Capacidad Máxima	Altura Máxima	Altura Mínima	Pzs
HE120006	2 Ton / 2000 kg	410mm	120mm	10



1 AÑO GARANTIZADO

Caja de herramientas

Especificaciones

Cuerpo elaborado de prolipoleno resistente a impactos y lámina de acero.

Cuenta con compartimento interno.

Posee una manija softgrid y antideslizante.

Base con hendiduras para mayor sujeción a la superficie.

Cuenta con dos seguros de bisagra frontales.

#	Código	Medida	Pzs
1	HE130001	15"	9
2	HE130002	19"	6
3	HE130003	23"	4

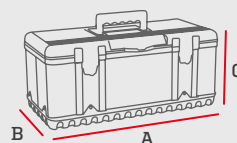

#	A	B	C
1	39cm	18cm	22,5cm
2	47cm	23,5cm	26cm
3	58cm	30cm	32cm



1 AÑO GARANTIZADO

Caja de herramientas

Especificaciones

Cuerpo elaborado en metal de calidad premium.

Provista con un primer nivel de compartimento doble que se puede desplegar para permitir el acceso al segundo nivel.

Cada compartimento puede abrirse y desplegarse de manera independiente.

Cuenta con un porta candado en la tapa para mayor seguridad.

#	Código	Medida	Manijas	Pzs
1	HE130004	21"	1	1
2	HE130005	16"	2	1

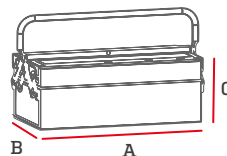

#	A	B	C
1	54cm	21cm	23cm
2	42cm	20cm	26cm



1 AÑO GARANTIZADO

Caja de herramientas

Especificaciones

Cuerpo elaborado en metal de calidad Premium.

Posee una manija softgrid y antideslizante.

Cada compartimento puede abrirse de manera independiente.

Cuenta con un seguro de bisagra frontal.

Código	Medida	Pzs
HE130006	19"	1

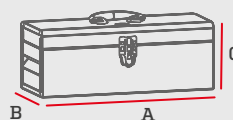

A	B	C
48cm	19cm	24cm

Caja de herramientas Profesional



1 AÑO GARANTIZADO ✓

Especificaciones

Material de acero plástico, super durabilidad.

Gran espacio para diferentes tipos de herramientas.

Peso liviano, resistente y fácil de transportar.

Código	Cajones	Pzs
HE130010	3	9

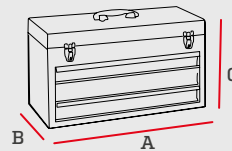

A	B	C
52cm	21.8cm	30cm

Caja de herramientas Móvil múltiple



1 AÑO GARANTIZADO ✓

Especificaciones

7 cajones de varios tamaños.

Cajón principal con llave de seguridad.

Agarradera de empuje.

Código	Cajones	Pzs
HE130011	7	1

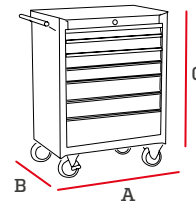

A	B	C
68cm	45.8cm	80cm

Mesa porta herramientas Móvil



1 AÑO GARANTIZADO ✓

Especificaciones

Rueda de caucho de alta resistencia con freno (4"x1").

Cajón principal con llave de seguridad.

Agarradera de empuje.

Código	Cajones	Pzs
HE130012	3	1

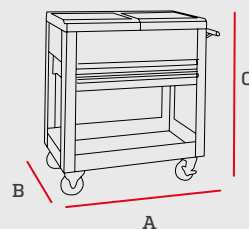

A	B	C
70.5cm	37cm	71cm



Cromo Vanadio

El acero es una aleación compuesta por la unión de dos elementos: el hierro (Fe) y el carbono (C). En función de las cantidades de cada uno de estos elementos, el acero presentará unas características determinadas.

Cuando nos referimos a cromo vanadio queremos decir que hemos añadido a esta aleación un porcentaje de estos dos elementos. Dotando así al

acero de cualidades específicas que necesitamos para convertirlo en el material perfecto para su uso en herramientas.

Cr-V

Cromo: Aporta dureza y resistencia a la corrosión.

Vanadio: Ofrece resistencia a la tracción.

Dados Ratchet 1/2"



Calidad Premium



Dados Ratchet 3/4"



Calidad Premium



Especificaciones

Superficie metálica pulida con acabado en niquelado brillante.

Forjado en acero de cromo vanadio (Heavy duty).

Recubrimiento con efectos antioxidantes.

Código	Medida	Pzs
HE043069	8mm	10
HE043070	9mm	10
HE043071	10mm	10
HE043072	11mm	10
HE043073	12mm	10
HE043074	13mm	10
HE043075	14mm	10
HE043076	15mm	10
HE043077	16mm	10
HE043078	17mm	10
HE043079	18mm	10
HE043080	19mm	10
HE043081	20mm	10
HE043082	21mm	10
HE043083	22mm	10
HE043084	23mm	10
HE043085	24mm	10
HE043086	25mm	10
HE043087	26mm	10
HE043088	27mm	10
HE043089	28mm	10
HE043090	29mm	10
HE043091	30mm	10
HE043092	32mm	10

Especificaciones

Superficie metálica pulida con acabado en niquelado brillante.

Forjado en acero de cromo vanadio (Heavy duty).

Recubrimiento con efectos antioxidantes.

Código	Medida	Pzs
HE043054	17mm	6
HE043055	18mm	6
HE043056	19mm	6
HE043057	20mm	6
HE043058	21mm	6
HE043059	22mm	6
HE043060	23mm	6
HE043061	24mm	6
HE043062	25mm	6
HE043063	26mm	6
HE043064	27mm	6
HE043065	28mm	6
HE043066	29mm	6
HE043067	30mm	6
HE043068	31mm	4



Set de dados Ratchet 11 Piezas

Especificaciones

Superficie metálica pulida, con acabado en niquelado brillante.
Forjado en acero de cromo vanadio (Heavy duty).
Recubrimiento con efectos antioxidantes.
Caja de soporte seguridad PVC.
Incluye palanca ratchet 1/2".

Código	Medidas	Pzs
HEO43098	10, 11, 12, 13, 14, 15, 17, 19, 22, 24mm	6 Sets



Set de dados Ratchet 21 Piezas

Especificaciones

Superficie metálica pulida, con acabado en niquelado brillante.
Forjado en acero de cromo vanadio (Heavy duty).
Recubrimiento con efectos antioxidantes.
Caja de soporte seguridad PVC.
Incluye palanca ratchet 1/2".

Código	Medidas	Pzs
HEO43099	10, 11, 12, 13, 14, 15, 17, 19, 22, 24mm, 3/8", 7/16", 1/2", 9/16", 5/8", 11/16", 3/4", 13/16", 7/8", 15/16"	3 Sets



Set de dados Ratchet 32 Piezas

Especificaciones

Superficie metálica pulida, con acabado en niquelado brillante.
Forjado en acero de cromo vanadio (Heavy duty).
Recubrimiento con efectos antioxidantes.

Código	Medidas	Pzs
HEO43097	1/2"	6 Sets





Adaptadores

Especificaciones

Superficie metálica pulida, con acabado en niquelado brillante.

Forjado en acero de cromo vanadio (Heavy duty).

Recubrimiento con efectos antioxidantes.



Cromo Vanadio



Calidad Premium



Código	Medida	Pzs
HE043095	3/4"x1/2"	6
HE043096	1/2"x3/4"	6



Palanca Ratchet

Especificaciones

Superficie metálica pulida, con acabado en niquelado brillante.

Forjado en acero de cromo vanadio.

Recubrimiento con efectos antioxidantes.



Cromo Vanadio



Calidad Premium



Código	Medida	Pzs
HE043050	1/4"	6
HE043051	3/8"	6
HE043052	1/2"	6



Palanca Ratchet

Especificaciones

Superficie metálica pulida, con acabado en niquelado brillante.

Forjado en acero de cromo vanadio.

Recubrimiento con efectos antioxidantes.



Cromo Vanadio



Calidad Premium



Código	Medida	Pzs
HE043053	1/2"	6



Mango deslizante T

Especificaciones

Superficie metálica pulida, con acabado en niquelado brillante.

Forjado en acero de cromo vanadio.

Recubrimiento con efectos antioxidantes.



Cromo Vanadio



Calidad Premium



Código	Medida	Pzs
HE043093	1/2"-12"	6
HE043094	3/4"-18"	4

Llave de impacto neumática

Tipo eje extendido



Especificaciones

Elaborado con materiales resistentes al desgaste y a prueba de golpes, bajo un estricto control de calidad.

Cuerpo de aluminio fundido a presión diseñado para ofrecer un peso ligero, menor vibración/ ruido y gran potencia.

Se desempeña con alto torque para realizar trabajos en poco tiempo.

Posee un mecanismo de martillo sin pasador.

Cuenta con regulador de velocidad de torque ajustable incorporado.

Ofrece una operación segura y fácil.

Equipado con escape lateral y un asa extraíble para mayor control.

El mango extendido llega fácilmente a la rueda profunda del camión.

Peso: 14.5 kgs 31.9 LB

Capacidad del dado: 32mm y 36mm

Extensión de mango: 8"

Consumo promedio de aire: 15 CFM 425 L/min

Presión de operación: 0.8-1.4mpa

Entrada de aire: 1/2"

Código	Hexágono	Velocidad	Torque máx.	Pzs
HE020030	1"	4200 RPM	2180 Nm 1602 FT-LB	1

Kit neumático de desbaste

16 Piezas



Especificaciones

1 Mini pistola de impacto neumática 6 mm (1/4 ")

2 Llaves de mano

5 Piedras de desbaste 3mm (1/8 ")

5 Piedras de desbaste 6mm (1/4 ")

1 Conector 3mm (1/8 ")

2 Chuck

Código	Piezas	Pzs
HE020032	16 piezas	10

Mini pistola de impacto neumática

Velocidad	Presión de aire	Consumo de aire promedio	Entrada de aire	Medida de manguera	Pzs
25000RPM	90 PSI	4.0 CFM	1/4"NPT	3/8"	1



Llave de impacto neumática Tipo pistola



Especificaciones

Cuerpo elaborado de aluminio fundido a presión.

Cuenta con torque ajustable y reversible.

Posee un regulador de aire incorporado para ajustar la velocidad y la potencia.

Piezas sometidas a tratamiento térmico especial para mejorar su vida útil.

Peso: 1.2 kgs 2.7 lb

Entrada de aire: 1/4"

Código	Hexágono	Velocidad	Torque máximo	Capacidad de perno	Consumo promedio de aire	Presión de aire	Pzs
HE020029	1/2"	9000 RPM	610 Nm 450 FT-LB	12.7 mm 1/2" in	5.5 CFM 156 L / min	90 PSI 6.3kg / cm ³	1



Llave de impacto neumática Angular



Especificaciones

Tipo de embrague: 3 engranajes, planetario

Presión de aire: 90 PSI 6.3Kg/cm³

Entrada de aire: 1/4" NPT

Medida de manguera requerida: 3/8"

Peso: 1.17 kgs 2.57 lb

Código	Medida ratchet	Velocidad	Torque máximo	Extensión	Consumo promedio de aire	Pzs
HE020031	1/2"	150 RPM	61 Nm 45 FT-LB	262 mm 10.3"	5 CFM	1



Pistola neumática Para grasa



Especificaciones

Es totalmente automático, capaz de alcanzar flujo continuo al mantener el gatillo presionado.

El diseño del pistón de aire garantiza un trabajo eficiente.

Cuenta con resorte de alta resistencia para un excelente empuje.

Código	Capacidad	Consumo promedio de aire	Presión del aire	Manguera requerida	Longitud de manguera flexible	Longitud de boquilla rígida	Pzs
HE020036	450cc	5-10 CFM	30-90 PSI	3/8"	9"	6"	1



Inflador profesional de aire



Especificaciones

Cuerpo de nylon resistente para ser trasladado fácilmente.

Diseñado especialmente para ser utilizado en aplicaciones profesionales.

Cuenta con dial de fácil lectura.

Funciones de control de aire, inflar y liberar aire.

Código	Presión de Trabajo	Rango de manómetro	Pzs
HE020037	0-8 BAR	0-12 BAR	1



Manguera profesional De aire



Código	Material	Extensión	Diámetro	Pzs
HE020040	Polietileno	5m	6mm 8mm	1



Acesorio de aire



Código	Material	Entradas	Presión máx. de funcionamiento	Dimensión	Pzs
HE020039	Bronce	1/4" NPT roscas macho y hembra	8 BAR	55mm	1

Destornillador de acetato

Especificaciones

Mango resistente de acetato para mayor aplicación de torque.
Elaborados en acero de Cromo Vanadio tratado térmicamente.
Barra cromada y pulida resistente a la corrosión.
Dureza de la punta imantada alcanza 50-54 HRC.



Código	Medida	Punta	Pzs
Destornillador de acetato Plano			
HE042018	5/32"x4" (4x100mm)	⊖	10
HE042019	3/16"x4" (5x100mm)	⊖	10
HE042020	1/4"x4" (6.5x100mm)	⊖	10
HE042021	1/4"x6" (6.5x150mm)	⊖	10
HE042022	5/16"x6" (8x150mm)	⊖	10

Destornillador de acetato Phillips			
HE042023	#0 1/8"x3" (3x75mm)	⊕	10
HE042024	#2 1/4"x4" (6.5x100mm)	⊕	10
HE042025	#2 1/4"x6" (6.5x150mm)	⊕	10

Set de destornilladores de acetato			
3 piezas			
HE042028	1/4"x4" (6.5x100mm)	⊖	10 sets
	5/16"x6" (8x150mm)	⊖	
	#2 1/4"x4" (6.5x100mm)	⊕	



Código	Medida	Punta	Pzs
Set de destornilladores de acetato 4 piezas			1 AÑO GARANTIZADO
HE042027	3/16"x4" (5x100mm) 1/4"x6" (6.5x150mm) #1 3/16"x3" (5x75mm) #2 1/4"x4" (6.5x100mm)	⊖ ⊖ ⊕ ⊕	



Código	Medida	Punta	Pzs
Set de destornilladores de acetato 6 piezas			1 AÑO GARANTIZADO
HE042026	5/32"x4" (4x100mm) 3/16"x5" (5x125mm) #1 3/16"x3" (5x75mm) #2 1/4"x4" (6.5x100mm) #1 3/16"x3" (5x75mm) #2 1/4"x4" (6.5x100mm)	⊖ ⊖ ⊕ ⊕ ⊕ ⊕	



Código	Medida	Punta	Pzs
Set de destornilladores de acetato 12 piezas			1 AÑO GARANTIZADO
HE042040	1/4" x 1 1/2" 1/8" x 2 1/2" 3/16" x 3" 3/16" x 6" 1/4" x 4" 5/16" x 6" #2" x 1 1/2" #0 x 2 1/2" #1 x 3" #1 x 6" #2 x 4" #3 x 6"	⊖ ⊖ ⊖ ⊖ ⊖ ⊖ ⊕ ⊕ ⊕ ⊕ ⊕ ⊕	

Destornillador dieléctrico



AC 1000V



Especificaciones

Mango dieléctrico de goma termoplástica y protector de dedos.

No resbala y resiste a los impactos.

El agujero en el mango de los destornilladores, permite guardar o exhibir la herramienta.

Alcanza un nivel de dureza de HRC 50-54.



Código	Medida	Punta	Pzs
--------	--------	-------	-----

Destornillador dieléctrico Plano

HE042035	1/8"x3" (3x75mm)	⊖	12
HE042034	5/32"x4" (4x100mm)	⊖	12
HE042031	7/32"x5" (5.5x125mm)	⊖	12
HE042030	1/4"x6" (6.5x150mm)	⊖	12
HE042029	5/16"x7" (8x180mm)	⊖	12



Destornillador dieléctrico Philips

HE042036	#1 3/16"x3" (5x80mm)	⊕	12
HE042033	#2 1/4"x4" (6x100mm)	⊕	12
HE042032	#3 5/16"x6" (8x150mm)	⊕	12



Set de destornilladores dieléctricos

7 piezas

HE042041	1 probador de voltaje 140mm, 125V-250V		10 sets
	0.8 x 4.0 x 100mm	⊖	
	1.0 x 5.5 x 125mm	⊖	
	1.2 x 6.5 x 250mm	⊖	
	PH0x75mm	⊕	
	PH 1x80mm	⊕	
	PH2x100mm	⊕	

Destornillador de golpe

Cr-V
Cromo Vanadio

Mango
TPR + PP

Punta
Magnética

1
AÑO
GARAN-
TIZADO

Especificaciones

Mango ergonómico bimaternal para mayor comodidad y aplicación de torque.

Elaborados en acero de Cromo Vanadio tratado térmicamente.

Barra cromada y pulida resistente a la corrosión.

Dureza de la punta imantada alcanza 50-54 HRC.

Cuentan con una ranura hexagonal para ejercer más torque.

Diseñados para soportar impactos; la barra llega hasta la cabeza.



Código	Medida	Punta	Pzs
Destornillador de golpe Plano			
HE042001	1/4"x4" (6x100mm)	⊖	10
HE042002	1/4"x6" (6x150mm)	⊖	10
HE042003	5/16"x6" (8x150mm)	⊖	10
HE042004	5/16"x10" (8x250mm)	⊖	10
Destornillador de golpe Phillips			
HE042005	#1 3/16"x4" (5x100mm)	⊕	10
HE042006	#1 3/16"x6" (5x150mm)	⊕	10
HE042007	#2 1/4"x1 1/2" (6.5x38mm)	⊕	10
HE042008	#2 1/4"x4" (6.5x100mm)	⊕	10
HE042009	#2 1/4"x6" (6.5x150mm)	⊕	10
HE042010	#2 1/4"x8" (6.5x200mm)	⊕	10
HE042011	#2 1/4"x10" (6.5x250mm)	⊕	10
HE042012	#3 5/16"x6" (8x150mm)	⊕	10
Destornillador de golpe Torx			
HE042013	T 10"x4" (10x100mm)	⊗	10
HE042014	T 15"x4" (15x100mm)	⊗	10
HE042015	T 20"x4" (20x100mm)	⊗	10
HE042016	T 25"x4" (25x100mm)	⊗	10
HE042017	T 30"x4" (30x100mm)	⊗	10

Puntas

Especificaciones

Puntas magnéticas fuertes y totalmente pulidas.
 Compatibles con taladros inalámbricos.
 Elaboradas en acero de Cromo Vanadio.
 Ideales para uso industrial o doméstico.



Código	Contenido	Pzs
Set de puntas dobles 10 piezas		
HE042042	4mm #1 #1 5mm #2 #2 6mm #3 #3 7mm	10 sets



Set de puntas 71 piezas		
HE042043	1 soporte magnético 60mm 1 barra de extensión 60mm 9 Puntas Largas 4-6mm T10 - T15 - T20 - T25 - T27 - T30 - T40 60 Puntas 25mm 3x(4mm-6mm) 3x (T10 - T15 - T20 - T25 - T27 - T30 - T40) 3x#1 - 6x#2 - 3x#3 3x (4mm-5mm-6mm) 3x#1 - 6x#2 - 3x#3	20 sets



Set de destornilladores y puntas 36 piezas		
HE042039	1 soporte magnético 60mm 1 mango para puntas Destornilladores 6 x 100mm #2 x 100mm Puntas 3mm #0 #0 T10 2.5mm 4mm #1 #1 T15 3mm 5mm 4 x #2 4 x #2 T20 4mm 6mm 2 x #3 2 x #3 T25 5mm T30 5.5mm T40 6	10 sets

Set de destornillador de precisión Torx

7 piezas



Especificaciones

Herramientas elaboradas en acero de cromo vanadio.

Mango ergonómico bimaterial de PP + TPR para proporcionar mayor comodidad y poder de sujeción.

Cuenta con cabeza de mango móvil para ajuste perfecto.

Metal con acabados de cromo satinado con tratamiento especial anti-corrosivo.

Barras endurecidas a 52HRC, con punta magnética para brindar eficiencia en operaciones de precisión.

Código	Medida	Pzs
HE042037	T5 (50mm) T6 (50mm) T7 (50mm) T8 (50mm) T9 (50mm) T10 (50mm) T15 (50mm)	10 sets

Set de herramientas combinadas

45 piezas



Especificaciones

Juego de herramientas manuales elaboradas en acero de cromo vanadio.

Incluye estuche plástico para almacenar las piezas.

Código	Contenido	Pzs
HE042038	1 Alicata de pinzas combinadas 6" 1 Alicata de punta larga 6" 1 Martillo de maquinista 200G 1 Barra de extensión 50mm 1 Palanca ratchet 1 mango para puntas 1 Estuche	10 sets
	Destornilladores	
	5x75mm #1x75	
	6x100mm #2x100	
	8x150mm #3x150mm	
	Dados Hexagonales	
	4mm - 4.5mm - 5mm - 5.5mm - 6mm 7mm - 8mm - 9mm - 10mm - 11mm 12mm - 13mm	
	Puntas	
	3mm PH0 PZ0	
	4mm PH1 PZ1	
	5mm PH2 PZ2	
	6mm PH3 PZ3	
	T10 3mm	
	T15 4mm	
	T20 5mm	
	T25 6mm	

Extensión magnética articulada Hexagonal



Cr-V Cromo Vanadio

U Punta Magnética

1 AÑO GARANTIZADO

Especificaciones

Diseñada para ser fácilmente adaptada a taladro estándar o inalámbrico. De fácil operación, permite bloquearse automáticamente y liberarse rápidamente. Cuenta con un eje que permite alcanzar angulaciones de hasta 20°. Especializada para llegar a áreas de difícil acceso o para maniobrar en espacios reducidos.

Código	Medida	Pzs
HE043039	1/4 (6.5mm)	6

Herramienta Multifunción 12 funciones



Cr-V Cromo Vanadio

U Punta Magnética

1 AÑO GARANTIZADO

Especificaciones

Herramienta versátil, portable y multiuso. Elaborada en acero de cromo vanadio de alta calidad. Superficie protegida contra la corrosión y con acabado mate.

Código	Funciones	Pzs
HE042044	Alicate de corte Alicate de dientes Cuchilla de corte Serrucho Destapador de lata Destapador de botella Cuchilla Destornillador plano Aguja Destornillador Phillips Cuchillo Lima	48

Llave combinada



Especificaciones

Alcanza un rango de dureza de 40-55HRC.
Protegido contra la corrosión.
Acabados de metal pulido y satinado mate.
Forjado en acero de cromo vanadio.

Código	Medida	Pzs
HE043001	6mm	12
HE043002	8mm	12
HE043003	10mm	12
HE043004	11mm	12
HE043005	12mm	12
HE043006	13mm	12
HE043007	14mm	12
HE043008	15mm	12
HE043009	16mm	12
HE043010	17mm	12
HE043011	18mm	12
HE043012	19mm	6
HE043013	20mm	6
HE043014	22mm	6
HE043015	23mm	6
HE043016	24mm	6
HE043017	26mm	6
HE043018	27mm	6
HE043019	28mm	6
HE043020	30mm	6
HE043021	32mm	6

Llave Ratchet De reversa e inversa



Especificaciones

Alcanza un rango de dureza de 40-55HRC.
Protegido contra la corrosión.
Acabados de metal pulido y satinado mate.
Forjado en acero de cromo vanadio.

Código	Medida	Pzs
HE043024	8mm	12
HE043025	10mm	12
HE043026	11mm	12
HE043027	12mm	12
HE043028	13mm	6
HE043029	14mm	6
HE043030	17mm	6
HE043031	18mm	6
HE043032	20mm	6
HE043033	22mm	6
HE043034	24mm	6

Set de llaves combinadas

8 piezas



Especificaciones

Alcanza un rango de dureza de 40-55HRC.

Protegido contra la corrosión.

Acabados de metal pulido y satinado mate.

Forjado en acero de cromo vanadio.

El set de llaves responde a diferentes medidas para ofrecer mayores posibilidades de operación.

Código	Medida	Pzs
HE043022	6mm	6 sets
	8mm	
	10mm	
	12mm	
	13mm	
	14mm	
	17mm	
19mm		

Set de llaves combinadas

14 piezas



Especificaciones

Alcanza un rango de dureza de 40-55HRC.

Protegido contra la corrosión.

Acabados de metal pulido y satinado mate.

Forjado en acero de cromo vanadio.

El set de llaves responde a diferentes medidas para ofrecer mayores posibilidades de operación.

Código	Medida	Pzs
HE043023	6mm	5 sets
	7mm	
	8mm	
	9mm	
	10mm	
	11mm	
	12mm	
	13mm	
	14mm	
	15mm	
	17mm	
	19mm	
	22mm	
	24mm	



Set de llaves hexagonales cortas de punta redonda

9 piezas

Especificaciones

Ideales para operaciones que requieren precisión de torque.

Elaboradas en acero de cromo vanadio de calidad premium, que le otorgan mayor durabilidad.

Diseñadas para permitir el acople en ángulos de hasta 25°.

El acero ha sido tratado para prevenir la corrosión.

Las llaves alcanzan una dureza de 52-56 HRC.

Código	Medida	Pzs
HE043037	1.5mm	10 sets
	2.0mm	
	2.5mm	
	3.0mm	
	4.0mm	
	5.0mm	
	6.0mm	
	8.0mm	
	10.0mm	



Set de llaves hexagonales largas de punta redonda

9 piezas

Especificaciones

Ideales para operaciones que requieren precisión de torque.

Elaboradas en acero de cromo vanadio de calidad premium, que le otorgan mayor durabilidad.

Diseñadas para permitir el acople en ángulos de hasta 25°.

El acero ha sido tratado para prevenir la corrosión.

Las llaves alcanzan una dureza de 52-56 HRC.

Código	Medida	Pzs
HE043038	1.5mm	5 sets
	2.0mm	
	2.5mm	
	3.0mm	
	4.0mm	
	5.0mm	
	6.0mm	
	8.0mm	
	10.0mm	



Set de llaves hexagonales Tipo navaja

Especificaciones

Cada llave se pliega perfectamente en un práctico mango de aluminio de estilo navaja.

Las llaves cuentan con posición de bloqueo, para un acceso sencillo e impedir movimientos no deseados.

La herramienta posee soportes de aluminio anodizado resistente a la corrosión.

Está elaborada de acero cromo vanadio para mayor resistencia y durabilidad.

Las llaves alcanzan una dureza de 52-56 HRC.

Código	Medida	Pzs
HE043035	1.5mm	20
	2.0mm	
	2.5mm	
	3.0mm	
	4.0mm	
	5.0mm	
	6.0mm	
	8.0mm	





Set de llaves hexagonales

Tipo navaja / 2 piezas

Especificaciones

Las llaves se pliegan en un práctico mango bimaterial de estilo navaja.

Cuentan con posición de bloqueo para un acceso sencillo e impedir movimientos no deseados.

Elaboradas en acero de cromo vanadio para mayor resistencia y durabilidad.

El acero ha sido tratado para prevenir la corrosión.

Código	Medida Estándar	Medida Redonda	Pzs
HE043036	1.5mm	5/64"	8 sets
	2.0mm	3/32"	
	2.5mm	7/64"	
	3.0mm	1/8"	
	4.0mm	9/64"	
	5.0mm	5/32"	
	6.0mm	3/16"	
	8.0mm	7/32"	
		1/4"	



Resistente a la corrosión



1 AÑO GARANTIZADO



LLave de tubo

Especificaciones

Cuerpo elaborado en acero premium.

Estructura compacta de un solo cuerpo.

Reforzada para garantizar mayor resistencia y tiempo de vida útil.

Código	Medida	Pzs
HE043109	8"	6
HE043110	10"	6
HE043111	12"	6
HE043112	14"	6
HE043113	18"	4
HE043114	24"	1



Calidad Premium



1 AÑO GARANTIZADO



LLave francesa

Especificaciones

Superficie metálica pulida con acabado en níquel satinado.

Forjado en acero de cromo vanadio.

Recubrimiento con efectos antioxidantes.

Graduación de apertura.

Código	Medida	Pzs
HE043115	6" (152mm)	6
HE043116	8" (203mm)	6
HE043117	10" (254mm)	6
HE043118	12" (304mm)	6



Cromo Vanadio



Calidad Premium



1 AÑO GARANTIZADO



Alicate dieléctrico de punta curva

Especificaciones

Cuchillas de corte endurecidas adicionalmente por inducción. Superficie metálica pulida con acabado en níquel satinado. Mango ergonómico y dieléctrico. La dureza del borde alcanza a 58-60 HRC.

Código	Medida	Pzs
HE041001	8" (200mm)	12



Alicate dieléctrico de pinzas combinadas

Especificaciones

Cuchillas de corte endurecidas adicionalmente por inducción. Superficie metálica pulida con acabado en níquel satinado. Mango ergonómico y dieléctrico. La dureza del borde alcanza a 58-60 HRC.

Código	Medida	Pzs
HE041002	7" (180mm)	12
HE041003	8" (200mm)	12



Alicate dieléctrico de punta larga

Especificaciones

Cuchillas de corte endurecidas adicionalmente por inducción. Superficie metálica pulida con acabado en níquel satinado. Mango ergonómico y dieléctrico. La dureza del borde alcanza a 58-60 HRC.

Código	Medida	Pzs
HE041004	8" (200mm)	12



Alicate dieléctrico de corte diagonal

Especificaciones

Cuchillas de corte endurecidas adicionalmente por inducción. Superficie metálica pulida con acabado en níquel satinado. Mango ergonómico y dieléctrico. La dureza del borde alcanza a 58-60 HRC.

Código	Medida	Pzs
HE041005	7" (180mm)	12



Alicate dieléctrico pico de loro

Especificaciones

Cuchillas de corte endurecidas adicionalmente por inducción. Superficie metálica pulida con acabado en níquel satinado. Mango ergonómico y dieléctrico. La dureza del borde alcanza a 58-60 HRC.

Código	Medida	Pzs
HE041007	9.5" (250mm)	12



Alicate dieléctrico de punta redonda

Especificaciones

Cuchillas de corte endurecidas adicionalmente por inducción. Superficie metálica pulida con acabado en níquel satinado. Mango ergonómico y dieléctrico. La dureza del borde alcanza a 58-60 HRC.

Código	Medida	Pzs
HE041008	6" (165mm)	12

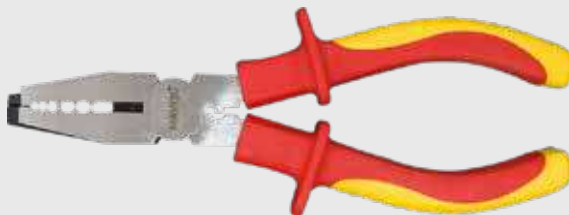

Alicate dieléctrico pela cables

Especificaciones

Cuchillas de corte endurecidas adicionalmente por inducción. Superficie metálica pulida con acabado en níquel satinado. Mango ergonómico y dieléctrico. La dureza del borde alcanza a 58-60 HRC.

Código	Medida	Pzs
HE041006	6" (165mm)	12



Alicate universal

Especificaciones

Mangos ergonómicos de resina termoplástica. Superficie metálica pulida con acabado en níquel satinado. Mordazas dentadas y cuchillas de corte endurecidas adicionalmente por inducción. Alcanza un rango de dureza de 55-65HRC.

Código	Medida	Pzs
HE041013	7" (180mm)	10
HE041014	8" (200mm)	10



Alicate de punta larga

Especificaciones

Mangos ergonómicos de resina termoplástica.
Superficie metálica pulida con acabado en níquel satinado.
Mordazas dentadas y cuchillas de corte endurecidas adicionalmente por inducción.
Alcanza un rango de dureza de 55-65HRC.

Código	Medida	Pzs
HE041015	8" (200mm)	10



Alicate de corte diagonal

Especificaciones

Mangos ergonómicos de resina termoplástica.
Superficie metálica pulida con acabado en níquel satinado.
Mordazas dentadas y cuchillas de corte endurecidas adicionalmente por inducción.
Alcanza un rango de dureza de 55-65HRC.

Código	Medida	Pzs
HE041012	7" (180mm)	10



Alicate de punta curva

Especificaciones

Mangos ergonómicos de resina termoplástica.
Superficie metálica pulida con acabado en níquel satinado.
Mordazas dentadas y cuchillas de corte endurecidas adicionalmente por inducción.
Alcanza un rango de dureza de 55-65HRC.

Código	Medida	Pzs
HE041018	7" (180mm)	10



Alicate de pinzas combinadas

Especificaciones

Mangos ergonómicos de resina termoplástica.
Superficie metálica pulida con acabado en níquel satinado.
Mordazas dentadas y cuchillas de corte endurecidas adicionalmente por inducción.
Alcanza un rango de dureza de 55-65HRC.

Código	Medida	Pzs
HE041016	7" (180mm)	10
HE041017	8" (200mm)	10



Cr-V Cromo Vanadio

Resistente a la Corrosión

Calidad Premium

1 AÑO GARANTIZADO

Alicate de pinzas combinadas y desarmador

Especificaciones

Herramienta forjada en acero al carbono.
Mangos ergonómicos de resina termoplástica.
Diseño robusto para mejor agarre y botón de seguro.
Superficie metálica pulida con acabado electroforético.
Pinzas tratadas con protección anticorrosiva.
Mordazas dentadas y de corte endurecidas.

Código	Medida	Pzs
HE040089	N/A	6



Cr-V Cromo Vanadio

Resistente a la Corrosión

Calidad Premium

1 AÑO GARANTIZADO

Alicate de corte diagonal y desarmador

Especificaciones

Herramienta forjada en acero al carbono.
Mangos ergonómicos de resina termoplástica.
Diseño robusto para mejor agarre y botón de seguro.
Superficie metálica pulida con acabado electroforético.
Pinzas tratadas con protección anticorrosiva.
Mordazas dentadas y de corte endurecidas.

Código	Medida	Pzs
HE040090	N/A	6



Cr-V Cromo Vanadio

Resistente a la Corrosión

Calidad Premium

1 AÑO GARANTIZADO

Alicate de punta larga y desarmador

Especificaciones

Herramienta forjada en acero al carbono.
Mangos ergonómicos de resina termoplástica.
Diseño robusto para mejor agarre y botón de seguro.
Superficie metálica pulida con acabado electroforético.
Pinzas tratadas con protección anticorrosiva.
Mordazas dentadas y de corte endurecidas.

Código	Medida	Pzs
HE040091	N/A	6



Cr-V Cromo Vanadio

Resistente a la Corrosión

Calidad Premium

1 AÑO GARANTIZADO

Alicate para anillo de retención interno

Punta recta

Especificaciones

Herramienta forjada en acero al carbono.
Mangos ergonómicos de resina termoplástica.
Superficie metálica pulida con acabado electroforético.
Pinzas tratadas con protección anticorrosiva.

Código	Medida	Pzs
HE040092	9"	6



Cr-V Cromo Vanadio

Resistente a la Corrosión

Calidad Premium

1 AÑO GARANTIZADO

Alicate para anillo de retención interno

Punta curva

Especificaciones

Herramienta forjada en acero al carbono.
Mangos ergonómicos de resina termoplástica.
Superficie metálica pulida con acabado electroforético.
Pinzas tratadas con protección anticorrosiva.

Código	Medida	Pzs
HE040093	9"	6



Cr-V Cromo Vanadio

Resistente a la Corrosión

Calidad Premium

1 AÑO GARANTIZADO

Alicate para anillo de retención externo

Punta recta

Especificaciones

Herramienta forjada en acero al carbono.
Mangos ergonómicos de resina termoplástica.
Superficie metálica pulida con acabado electroforético.
Pinzas tratadas con protección anticorrosiva.

Código	Medida	Pzs
HE040094	9"	6



Cr-V Cromo Vanadio

Resistente a la Corrosión

Calidad Premium

1 AÑO GARANTIZADO

Alicate para anillo de retención externo

Punta curva

Especificaciones

Herramienta forjada en acero al carbono.
Mangos ergonómicos de resina termoplástica.
Superficie metálica pulida con acabado electroforético.
Pinzas tratadas con protección anticorrosiva.

Código	Medida	Pzs
HE040095	9"	6



Cr-V Cromo Vanadio

Resistente a la Corrosión

Calidad Premium

1 AÑO GARANTIZADO

Alicate pinzas combinadas de alta palanca

Especificaciones

Con engarzadora.
Herramienta forjada en acero al carbono #55.
Mangos ergonómicos de resina termoplástica.
Superficie metálica pulida con acabado electroforético.
Pinzas tratadas con protección anticorrosiva.
Mordazas de corte endurecidas.
De eléctrica.

Código	Medida	Pzs
HE040096	9"	6



Cr-V Cromo Vanadio

Resistente a la Corrosión

Calidad Premium

1 AÑO GARANTIZADO

Alicate para electricista

Especificaciones

Herramienta forjada en acero al carbono #55.
Mangos ergonómicos de resina termoplástica.
Superficie metálica pulida con acabado electroforético.
Pinzas tratadas con protección anticorrosiva.
Cuchillas de corte endurecidas.
Con pelacables.

Código	Medida	Pzs
HE040097	9.5"	6



Cr-V Cromo Vanadio

Resistente a la Corrosión

Calidad Premium

1 AÑO GARANTIZADO

Alicate multiuso para vallas

Especificaciones

Herramienta forjada en acero al carbono #55 y cromo vanadio.
Mangos ergonómicos de resina termoplástica.
Superficie metálica pulida con acabado electroforético.
Pinzas tratadas con protección anticorrosiva.

Código	Medida	Pzs
HE040098	10"	6



Cr-V Cromo Vanadio

Resistente a la Corrosión

Calidad Premium

1 AÑO GARANTIZADO

Alicate juntas deslizantes

Especificaciones

Herramienta forjada en acero al carbono.
Mangos ergonómicos de resina termoplástica.
Superficie metálica pulida con acabado de electroforético.
Pinzas tratadas con protección anticorrosiva.
Mordazas de corte endurecidas.
Para mecánicos.

Código	Medida	Pzs
HE040099	10"	6



Resistente a la Corrosión

Calidad Premium

1 AÑO GARANTIZADO

Alicate pelacables profesional

Especificaciones

Herramienta forjada en acero (Cr12MoV).
Mangos cómodos de resina termoplástica.
Superficie metálica pulida con acabado electroforético.
Pinzas tratadas con protección anticorrosiva.
Mordazas de corte endurecidas.
La dureza del borde alcanza 55-60HRC.

Código	Medida	Pzs
HE040100	N/A	6

Alicate ajustable



Especificaciones

Superficie metálica pulida con acabado en níquel satinado.

Forjado en acero de cromo vanadio.

Recubrimiento con efectos antioxidantes.

Mangos recubiertos en PVC para mayor agarre.

Código	Medida	Pzs
HE043101	8" (203mm)	6
HE043102	10" (254mm)	6



Alicate pico de loro



Especificaciones

Superficie metálica pulida con acabado en níquel satinado.

Forjado en acero de cromo vanadio.

Recubrimiento con efectos antioxidantes.

Mangos recubiertos en PVC para mayor agarre.

Código	Medida	Pzs
HE043100	10" (254mm)	6



Alicate de presión recto



Especificaciones

Superficie metálica pulida con acabado en níquel satinado.

Forjado en acero de cromo vanadio.

Recubrimiento con efectos antioxidantes.

Mordaza endurecida por inducción.

Ajuste rápido.

Palanca de desbloqueo de fácil acceso.

Código	Medida	Pzs
HE043104	7" (180mm)	6
HE043105	10" (254mm)	6



Alicate de presión curvo



Especificaciones

Superficie metálica pulida con acabado en níquel satinado.

Forjado en acero de cromo vanadio.

Recubrimiento con efectos antioxidantes.

Mordaza endurecida por inducción.

Ajuste rápido.

Palanca de desbloqueo de fácil acceso.

Código	Medida	Pzs
HE043103	10" (254mm)	6



Grapadora industrial 3 en 1



Tipo Corona



Tipo U



Tipo Clavo



Especificaciones

Diseñado para operar con 3 tipos de grapas, las cuales vienen incluidas en el producto.



Su diseño reduce el esfuerzo del usuario hasta 30%.

Es de fácil manejo y de alta capacidad; alcanza más de 30.000 operaciones.

Cuenta con un diseño ergonómico que permite una cómoda manipulación.

El periodo de vida útil es 3 veces mayor, que el de las grapadoras comunes.

Código	Acabado	Tiempo de vida	Pzs
HE043122	Superficie cromada	30.000 operaciones	1

Grapa	Forma	Medida	Pzs
Tipo Corona		5/16" (8mm)	200
Tipo U		1/2" (12 mm)	200
Tipo Clavo		3/8" (10 mm)	200

Grapas industriales

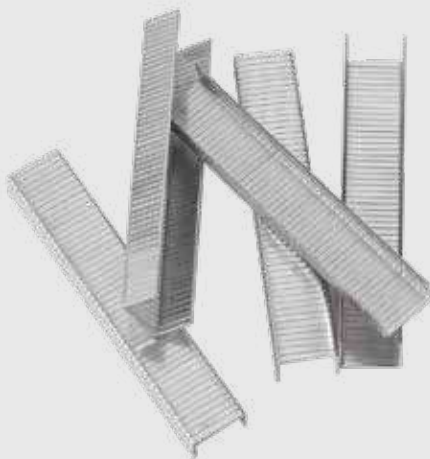

Especificaciones

Elaboradas en acero premium.

Cuerpo recubierto de zinc.

Flexibilidad y resistencia para mayor sujeción.

Código	Medida	Pzs
HE043123	1/4" (6mm)	200
HE043124	5/16" (8 mm)	180
HE043125	3/8" (10 mm)	150

*Pack: Un millar de unidades.

Remachadora profesional



Especificaciones

Cuenta con cuatro boquillas intercambiables que puede ajustar a la herramienta según sus necesidades.

Las boquillas intercambiables se colocan fácilmente ya que están provista de una llave que viene incluida en el mango de la herramienta.

Sistema de mordaza para excelente agarre del remache.

Mango de goma con diseño ergonómico para asegurar mejor agarre y comodidad al operar.

Código	Extensión	Pzs
HE020113	267mm	40

Boquillas	Milímetros	Pulgadas
●	2.4mm	3/32"
●	3.2mm	1/18"
●	4.0mm	5/32"
●	4.8mm	3/16"

Remache



Especificaciones

Código	Color	Medida	Pzs*
HE020210	Blanco	1/8 x 1/2	20
HE020209	Natural	1/8 x 1/2	20
HE020211	Negro	1/8 x 1/2	20
HE020213	Blanco	5/32 x 1/2	14
HE020212	Natural	5/32 x 1/2	14
HE020214	Negro	5/32 x 1/2	14

*Pack: Un millar de unidades.

Serrucho de carpintero



Especificaciones

Elaborado en acero de alto carbono de calidad premium (65Mn).

Tratado con recubrimiento anticorrosivo.

Dientes triplemente endurecidos para cortes más rápidos y precisos.

Mango de madera tratado.

Tres puntos de sujeción.

Código	Tpi	Medida	Pzs
HE041023	7	16" (400mm)	12
HE041026	7	18" (450mm)	12
HE041024	7	20" (500mm)	12
HE041025	7	22" (550mm)	12

Sierra para gypsum



Especificaciones

Elaborado en acero de alto carbono de calidad premium (65Mn).

Tratado con recubrimiento anticorrosivo.

Mango ergonómico antideslizante elaborado en ABS + TPR para mayor comodidad.

Hoja endurecida y afilada para realizar cortes más precisos.

Código	Tpi	Pzs
HE041022	7	12



Empuñadura antideslizante



Recubrimiento anticorrosivo



Calidad Premium



1 AÑO GARANTIZADO

Arco de sierra industrial

Especificaciones

Marco resistente con empuñadura delantera y trasera de TPR antideslizante.

Soporta tensiones de hasta: 30000 PSI.

Cuenta con compartimento para seguetas de repuesto.

Código	Medida	Compartimento para seguetas	Pzs
HE041021	12" (300mm)	Sí	12



Empuñadura antideslizante



Recubrimiento anticorrosivo



1 AÑO GARANTIZADO

Arco de sierra

Especificaciones

Elaborado de acero al carbono de calidad premium.

Marco fijo y resistente con empuñadura abierta.

Tratado con recubrimiento anticorrosivo.

Código	Medida	Pzs
HE041019	12" (300mm)	12



Empuñadura antideslizante



Recubrimiento anticorrosivo



1 AÑO GARANTIZADO

Arco de sierra ajustable

Especificaciones

Elaborado de acero al carbono de calidad premium.

Marco adaptable y resistente, con empuñadura cerrada de TPR antideslizante.

Tratado con recubrimiento anticorrosivo

Código	Medidas Ajustables	Pzs
HE041020	8" (200mm) 10" (250mm) 12" (300mm)	12



Cortes precisos



Calidad Premium



1 AÑO GARANTIZADO

Segueta

Especificaciones

Hoja de acero bimaterial, de mayor dureza y resistencia a las roturas.

Los dientes alcanzan una dureza de 65HRC.

La flexibilidad de la hoja garantiza mayor tiempo de vida.

Código	Tpi	Medida	Pzs
HE040012	18	12"/ 300mm	100
HE040013	24	12"/ 300mm	100

Cortador de tubos/PVC



Especificaciones

Cuerpo fundido en aleación de aluminio.
Cuchilla de acero al carbono de alta dureza para mayor vida útil.
La cuchilla puede ser fácilmente cambiada.
Cuenta con mecanismo para asegurar la cuchilla.

Aplicaciones

Corta tubos de CPVC, PVC, policarbonato, PEX y PE.

Código	Medida	Pzs
HE041009	1 5/8" (42mm)	5
HE041010	2 1/2" (63mm)	5

Cortador de tubos/metal



Especificaciones

Cuerpo fundido en aleación de aluminio.
Cuchilla de acero al carbono de alta dureza para mayor vida útil.
Cuenta con un escariador para remover material que sobresale en los bordes del tubo.

Aplicaciones

Corta tubos de cobre, aluminio y acero en ángulo recto.

Código	Medida	Pzs
HE041011	1/4 - 1 5/8" (42mm)	10

Cizalla de corte



Especificaciones

Hojas de corte que permiten mayor precisión.
Diseño de angulación de extremidades para optimizar la transmisión de fuerza.
Cuerpo elaborado en acero extraduro y resistente a la corrosión, lo que garantiza una mejor conservación del filo.
Mangos antideslizantes cómodos y esquinas redondeadas reducen al mínimo el estrés durante el uso prolongado.

Código	Medida	Pzs
HE043106	24"	1
HE043107	30"	1
HE043108	36"	1

Estilete premium cambio instantáneo



Función
de autobloqueo



3 Cuchillas



Calidad
Premium



1 AÑO
GARAN-
TIZADO

Especificaciones

Diseñada para cortes repetitivos en aplicaciones que requieren de una hoja continuamente afilada.

Aplicaciones livianas y pesadas.

Hoja de acero al carbono (SK5).

Cuerpo elaborado de aleación de zinc y empuñadora de resina termo-plástica.

Mango ergonómico y botón de retracción lateral para mayor comodidad.

Función de autobloqueo mantiene segura la hoja en cualquiera de sus posiciones.

Compartimento de almacenamiento para cuchillas que incluye 3 cuchillas adicionales de repuesto.

Código	Medida	Pzs
HE044006	0.74" (19mm)	6

Estilete Pro retráctil



Función
de autobloqueo



Calidad
Premium



1 AÑO
GARAN-
TIZADO

Especificaciones

Diseñada para cortes repetitivos en aplicaciones que requieren de una hoja continuamente afilada.

Aplicaciones múltiples livianas y pesadas.

Hoja de acero al carbono (SK5).

Cuerpo elaborado en aleación de zinc.

Mango ergonómico y botón de retracción lateral para mayor comodidad.

Función de autobloqueo que mantiene segura la hoja en cualquiera de sus posiciones.

Código	Medida	Pzs
HE044005	0.74" (19mm)	12

Estilete estándar Snap - Off



Especificaciones

Aplicaciones múltiples livianas.
Mango de plástico ABS.
Hoja de acero al carbono (SK5).
Cartucho de acero laminado en frío.
Incluye clip de sujeción para bolsillo.
Cuchilla ranurada que permite retirar la hoja desgastada.

Código	Medida	Pzs
HE044002	0.35" (9mm)	12

Estilete estándar Snap - Off

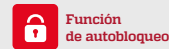

Especificaciones

Aplicaciones múltiples livianas.
Mango de plástico ABS.
Hoja de acero al carbono (SK5).
Cartucho de acero laminado en frío.
Agujero en el mango para colgar.
Cuchilla ranurada que permite retirar la hoja desgastada.

Código	Medida	Pzs
HE044001	0.7" (18mm)	12

Estilete carga automática Snap - Off



Especificaciones

Aplicaciones múltiples livianas.
Mango de plástico ABS.
Hoja de acero al carbono (SK5).
Cartucho de acero laminado en frío.
Cuerpo ergonómico con agarre seguro y cómodo.
Botón bimaterial para deslizar la cuchilla con mayor comodidad.
Cuchilla ranurada que permite retirar la hoja desgastada.
Incluye 4 cuchillas adicionales de repuesto.

Código	Medida	Pzs
HE044004	0.35" (9mm)	12

Estilete carga automática Snap - Off

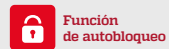

Especificaciones

Aplicaciones múltiples livianas.
Mango bimaterial de ABS y resina termoplástica.
Hoja de acero al carbono (SK5).
Cartucho de acero laminado en frío.
Botón bimaterial para deslizar la cuchilla con mayor comodidad.
Mango ergonómico con agarre seguro y cómodo.
Cuchilla ranurada que permite retirar la hoja desgastada.
Incluye 5 cuchillas de repuesto adicionales.

Código	Medida	Pzs
HE044003	0.7" (18mm)	12



Repuesto cuchilla Snap Off

10 piezas

Especificaciones

Hojas elaboradas de acero al carbono (SK5).
Diseño ranurado para permitir retirar la hoja desgastada.
Hojas de reemplazo con 13 puntas de corte.
Compatible con la mayoría de las cuchillas.

Código	Medida	Pzs
HE044008	0.35" (9mm)	24



Repuesto cuchilla Snap Off

10 piezas

Especificaciones

Hojas elaboradas de acero al carbono (SK5).
Diseño ranurado para permitir retirar la hoja desgastada.
Hojas de reemplazo con 8 puntas de corte.
Compatible con la mayoría de las cuchillas.

Código	Medida	Pzs
HE044007	0.7" (18mm)	12



Repuesto cuchilla retráctil

10 piezas

Especificaciones

Hojas elaboradas de acero al carbono (SK5).
Compatible con estiletes diseñados para trabajos más pesados.

Código	Medida	Pzs
HE044009	0.74" (19mm)	24

Tijera de aviación recta



Especificaciones

Superficie metálica pulida con acabado en níquel satinado.
 Forjado en acero de alta calidad.
 Recubrimiento con efectos antioxidantes.
 Mangos recubiertos en resina termoplástica para mayor agarre y comodidad.



Código	Pzs
HE043120	6

Tijera de aviación derecha



Especificaciones

Superficie metálica pulida con acabado en níquel satinado.
 Forjado en acero de alta calidad.
 Recubrimiento con efectos antioxidantes.
 Mangos recubiertos en resina termoplástica para mayor agarre y comodidad.



Código	Pzs
HE043121	6

Tijera de aviación izquierda



Especificaciones

Superficie metálica pulida con acabado en níquel satinado.
 Forjado en acero de alta calidad.
 Recubrimiento con efectos antioxidantes.
 Mangos recubiertos en resina termoplástica para mayor agarre y comodidad.



Código	Pzs
HE043119	6



Formón

Especificaciones

Elaborado en acero de cromo vanadio que permite conservar el filo más tiempo. Lámina de acero endurecida y templada cuya resistencia alcanza los 60 HRC. Protegido con agentes antioxidantes para mayor durabilidad. Provisto de mango ergonómico bimatereial para comodidad y mejor control mientras opera. Amplia superficie de golpe con casquillo metálico en el borde del mango.

Código	Medida	Pzs
HE046027	1/2" (13mm)	40



Formón

Especificaciones

Elaborado en acero de cromo vanadio que permite conservar el filo más tiempo. Lámina de acero endurecida y templada cuya resistencia alcanza los 60 HRC. Protegido con agentes antioxidantes para mayor durabilidad. Provisto de mango ergonómico bimatereial para comodidad y mejor control mientras opera. Amplia superficie de golpe con casquillo metálico en el borde del mango.

Código	Medida	Pzs
HE046028	3/4" (19mm)	40



Formón

Especificaciones

Elaborado en acero de cromo vanadio que permite conservar el filo más tiempo. Lámina de acero endurecida y templada cuya resistencia alcanza los 60 HRC. Protegido con agentes antioxidantes para mayor durabilidad. Provisto de mango ergonómico bimatereial para comodidad y mejor control mientras opera. Amplia superficie de golpe con casquillo metálico en el borde del mango.

Código	Medida	Pzs
HE046029	1" (25mm)	40

Lima

Especificaciones

Forjado en acero resistente y duradero.

La dureza de su cuerpo alcanza los 60HRC.

Sus dientes facilitan un correcto desbaste de los materiales.

Mango ergonómico antideslizante.



Calidad
Premium



Dureza



Código	Medida	Diente	Pzs
Lima plana			
HE046001	8" (200mm)	Grueso	10
HE046002	8" (200mm)	Fino	10
HE046003	10" (250mm)	Grueso	10
HE046004	10" (250mm)	Fino	10



Lima plana fina			
HE046005	8" (200mm)	Grueso	10
HE046006	8" (200mm)	Fino	10
HE046007	10" (250mm)	Grueso	10
HE046008	10" (250mm)	Fino	10



Lima media caña			
HE046009	8" (200mm)	Grueso	10
HE046010	8" (200mm)	Mediano	10
HE046011	10" (250mm)	Grueso	10
HE046012	10" (250mm)	Mediano	10



Lima triangular			
HE046013	8" (200mm)	Grueso	10
HE046014	8" (200mm)	Fino	10
HE046015	10" (250mm)	Grueso	10
HE046016	10" (250mm)	Fino	10



Código	Medida	Diente	Pzs
--------	--------	--------	-----

Lima cuadrada

HE046017	8" (200mm)	Grueso	10
HE046018	10" (250mm)	Grueso	10



Lima redonda

HE046019	8" (200mm)	Grueso	10
HE046020	8" (200mm)	Mediano	10
HE046021	10" (250mm)	Grueso	10
HE046022	10" (250mm)	Mediano	10



Lima redonda para motosierra

HE046023	3/16" x 8" (4.8x200mm)	-	10
----------	---------------------------	---	----



Lima media caña para madera - escofina

HE046024	8" (200mm)	Grueso	10
HE046025	10" (250mm)	Grueso	10



Lima para madera - escofina

HE046026	8" (200mm)	Mediano	10
----------	------------	---------	----

Cepillo de acero



Especificaciones

Madera de alta calidad.

Alambre de acero endurecido para mayor resistencia mecánica durante su uso contante.

Cerdas con cobertura de protección de zinc.

Separa eficientemente los contaminantes del material base en la superficie donde se va a soldar.

No desgasta ni modifica las dimensiones de la superficie en la que trabaja.

Facilita un mejor desempeño en las aplicaciones de soldadura.

Código	Calibre de alambre	Altura de alambre	Alambres por orificio	Orificios	Hileras	Pzs
HE030070	0.33 mm	2.5 cm	24	53	4	12
HE030071	0.33 mm	2.5 cm	24	63	5	12
HE030072	0.33 mm	2.5 cm	24	81	6	12

Cepillos de alambre

Set de 3



Especificaciones

Diseñado para lograr acabados más finos.

Madera de alta calidad.

Alambre de cobre resistente.

Separa eficientemente los contaminantes del material base en la superficie donde se va a soldar.

No desgasta ni modifica las dimensiones de la superficie en la que trabaja.

Facilita un mejor desempeño en las aplicaciones de soldadura.

Código	Calibre de alambre	Altura de alambre	Orificios	Hileras	Pzs
HE030073	0.18 mm	1.5 cm	29	3	12



Martillo de carpintero

Especificaciones

Cabeza de acero pulido con aceite anticorrosivo para hacerla resistente a la humedad y el óxido.

Doble cuña para mayor agarre o anclaje y mejor distribución de la presión sobre la cabeza del martillo.

Pegamento de alta calidad que fija la cabeza al cuerpo y que permite una sujeción reforzada.

Mango en madera Hickory genuina, que aporta estabilidad durante los impactos, evita la entrada de polillas y resiste los cambios de temperatura.

Código	Peso	Pzs
HE045001	16 oz	6
HE045002	20 oz	6
HE045003	24 oz	6



Martillo de goma

Especificaciones

Cabeza recubierta de goma, que permite generar golpes potentes, pero sin dañar superficies.

Estructura interna de acero que evita rebotes durante los impactos.

Pegamento de alta calidad que fija la cabeza al cuerpo y que permite una sujeción reforzada.

Mango en madera Hickory genuina, que aporta estabilidad durante los impactos, evita la entrada de polillas y resiste los cambios de temperatura.

Código	Peso	Pzs
HE045009	16 oz	6
HE045010	20 oz	6
HE045011	24 oz	6



Martillo de bola

Especificaciones

Cabeza de acero pulido con aceite anticorrosivo para hacerla resistente a la humedad y el óxido.

Doble cuña para mayor anclaje o agarre y mejor distribución de la presión sobre la cabeza del martillo.

Pegamento de alta calidad que fija la cabeza al cuerpo y que permite una sujeción reforzada.

Mango en madera Hickory genuina, que aporta estabilidad durante los impactos, evita la entrada de polillas y resiste los cambios de temperatura.

Código	Peso	Pzs
HE045004	16 oz	6
HE045005	24 oz	6



Mazo/combo

Especificaciones

Cabeza forjada en acero con acabados en color negro y cubierta con aceite anticorrosivo para hacerla resistente a la humedad y el óxido.

Cuña circular para mayor agarre y mejor distribución de la presión sobre la cabeza del martillo.

Pegamento de alta calidad que fija la cabeza al cuerpo y que permite una sujeción reforzada.

Mango en madera Hickory genuina, que aporta estabilidad durante los impactos, evita la entrada de polillas y resiste los cambios de temperatura.

Código	Peso	Pzs
HE045006	2 lb	4
HE045007	3 lb	4
HE045008	4 lb	4





Cinzel De punta

Especificaciones

Absorbe vibraciones y protege la mano de golpes accidentales.

Acero al carbono con doble tratamiento térmico en una sola pieza para mayor fuerza.

Código	Medida	Pzs
HE110013	3/4"x12"	24
HE110014	5/8"x10"	24



Cinzel Plano

Especificaciones

Acero al carbono con doble tratamiento térmico en una sola pieza para mayor fuerza.

Código	Medida	Pzs
HE110015	3/4"x8"	24
HE110016	3/4"x10"	24
HE110017	1/2"x6"	24
HE110018	1"x12"	6
HE110019	1"x10"	6
HE110020	3/4"x12"	24
HE110021	7/8"x12"	6



Palanca De uña

Especificaciones

Acero al carbono con doble tratamiento térmico en una sola pieza para mayor fuerza.

Código	Medida	Pzs
HE110011	18"x16mm	10
HE110012	24"x19mm	10



Cinta métrica profesional



Especificaciones

Elaborada en fibra de vidrio óptima de calidad para prevenir desgaste. Carcasa en ABS de alta resistencia.

Cuenta con una ergonómica agarradera de goma para ofrecer mayor sujeción.

Provista de una suave palanca para un rebobinado más rápido.

Posee una punta que se ancla para hacer más sencillo el trabajo de medición en suelos.

Cuenta con un clip para colgar en el cinturón y facilitar la portabilidad del producto.

Código	Medida	Pzs
HE040010	30m x 13mm	1
HE040011	50m x 13mm	1

Flexómetro profesional



Especificaciones

Cuenta con punta magnética de acero inoxidable.

Posee un sistema de bloqueo que se acciona con un botón retráctil.

Carcasa recubierta de PPT/goma para evitar daño al caer.

Diseñado para bloquearse automáticamente al dejar de correr la cinta.

La cinta de medición está protegida con cubierta de nylon para evitar que los números se pierdan con el uso.

Está provisto de una correa para colgar.

Código	Medidas	Pzs
HE040001	3m x 16mm	12
HE040008	5m x 19mm	12
HE040009	8m x 25mm	6

Nivel magnético

Especificaciones

Burbujas tubulares robustecidas para impactos y prevenir fugas.

Cuerpo de aluminio diseñado para resistir y evitar torceduras.

Superficie labrada para mayor agarre y precisión.

Tres visores con anillos de fácil lectura y burbujas antiempañaduras (90°/180°/45°).

Tapas de goma antideslizantes y resistentes a golpes.



Código	Medida	Precisión	Agarraderas	Pzs
HE047001	18" (450mm)	1.5mm/m	-	1
HE047002	24" (600mm)	0.5mm/m	2	1
HE047003	36" (900mm)	0.5mm/m	2	1
HE047004	48" (1200mm)	0.5mm/m	2	1
HE047005	60" (1500mm)	0.5mm/m	2	1

Nivel de aluminio

Especificaciones

Tapas de goma antideslizantes y resistentes a golpes.

Borde labrado para equilibrar el nivel sobre el tubo.

Tres visores con anillos de fácil lectura y burbujas antiempañaduras (90°/180°/45°).

Cuerpo de aluminio diseñado para resistir y evitar torceduras.



Código	Medida	Precisión	Agarraderas	Pzs
HE047007	14" (350mm)	1.0mm/m	-	10
HE047008	18" (450mm)	1.0mm/m	-	1
HE047009	24" (600mm)	1.0mm/m	2	1
HE047010	36" (900mm)	1.0mm/m	2	1

Nivel magnético Torpedo

Especificaciones

Tapas de goma antideslizantes y resistentes a golpes.

Borde labrado en V para equilibrar el nivel sobre el tubo.

Tres visores con anillos de fácil lectura y burbujas antiempañaduras (90°/180°/45°).

Burbujas tubulares robustecidas para impactos y prevenir fugas.

Agujeros en los extremos para colgar y almacenar.



Código	Medida	Precisión	Pzs
HE047006	9" (230mm)	1.5mm/m	10

A red-tinted photograph showing a paint roller and a brush. The roller is positioned horizontally across the middle of the frame, with its handle extending to the right. The brush is partially visible in the bottom right corner. The background is a textured surface, possibly a wall or a piece of fabric, with a vertical crease or shadow on the left side.

Accesorios de pintura y construcción



Brocha premium con mango de madera

PRO Herramienta profesional

1 AÑO GARANTIZADO

Especificaciones

Logra acabados profesionales.
Cerdas abundantes, largas y naturales.
Mango cómodo con abrazadera de estaño.
Útiles para toda clase de pintura.

Código	Medida	Pzs
HE030050	1/2"	24
HE030051	1"	24
HE030052	1 1/2"	24
HE030053	2"	12
HE030054	2 1/2"	12
HE030055	3"	12
HE030056	4"	6
HE030057	5"	6
HE030058	6"	6



Brocha premium con mango de resina

PRO Herramienta profesional

1 AÑO GARANTIZADO

Especificaciones

Logra acabados profesionales.
Cerdas abundantes, largas y naturales.
Mango cómodo con abrazadera de estaño.
Útiles para toda clase de pintura.

Código	Medida	Pzs
HE030059	1/2"	24
HE030060	1"	24
HE030061	1 1/2"	24
HE030062	2"	12
HE030063	2 1/2"	12
HE030064	3"	12
HE030065	4"	6
HE030066	5"	6
HE030067	6"	6



Espátulas

1 AÑO GARANTIZADO

Especificaciones

Hoja elaborada en acero resistente de 1.2mm.
Mango bimaternal de PP+TPR para brindar comodidad y mejor agarre.
Metal pulido con recubrimiento antióxido para garantizar mayor tiempo de vida útil.
El mango cuenta con orificio para colgar y almacenar.

Código	Medida	Pzs
HE010003	1"	120
HE010004	2"	120
HE010005	3"	120
HE010006	4"	120
HE010007	5"	120



Rodillo De dralón



Especificaciones

Provisto de fibra de súper absorción para utilizarse con toda clase de pintura.
Tejido de dralón para acabados más lisos y uniformes en todo tipo de superficies.
Equipado con núcleo de PVC para mayor resistencia y fluidez al girar.

Código	Detalle	Medida	Pzs
HE030030	Rodillo + mango	9" / 12.5mm	36
HE030033	Rodillo	9" / 12.5mm	60



Rodillo De acrílico



Especificaciones

Provisto de fibra de súper absorción para utilizarse con toda clase de pintura.
Tejido acrílico para acabados más lisos y uniformes en todo tipo de superficies.
Equipado con núcleo de PVC para mayor resistencia y fluidez al girar.

Código	Detalle	Medida	Pzs
HE030031	Rodillo + mango	9" / 10.5mm	36
HE030034	Rodillo	9" / 10.5mm	60



Rodillo De poliéster



Especificaciones

Diseñado para usarse con todo tipo de pinturas y solventes.
Tejido poliéster para acabados más uniformes en superficies ásperas o rugosas.
Equipado con núcleo de PVC para mayor resistencia y fluidez al girar.

Código	Detalle	Medida	Pzs
HE030032	Rodillo + mango	9" / 19mm	36
HE030035	Rodillo	9" / 19mm	60



Rodillos Set 9 piezas



Especificaciones

Provisto de fibra de súper absorción para utilizarse con toda clase de pintura.
Tejido acrílico para acabados más lisos y uniformes en todo tipo de superficies.
Equipado con núcleo de PVC para mayor resistencia y fluidez al girar.

Código	Detalle	Pzs
HE030036	1 bandeja de metal 9" 1 mango de rodillo 9" 1 mango de rodillo 3" 3 rodillos de fibra de acrílico 9" 3 rodillos de fibra de acrílico 3"	12 sets



Rodillos Set 3 piezas



Especificaciones

Diseñado para usarse con todo tipo de pinturas y solventes.
Tejido poliéster para acabados más uniformes en superficies ásperas o rugosas.
Equipado con núcleo de PVC para mayor resistencia y fluidez al girar.

Código	Detalle	Pzs
HE030037	1 bandeja plástica 9" 1 rodillo de fibra de poliéster 9" 1 mango de rodillo 9"	24 sets



Rodillos Set 7 piezas



Especificaciones

Provisto de fibra de súper absorción para utilizarse con toda clase de pintura.
Tejido acrílico para acabados más lisos y uniformes en todo tipo de superficies.
Equipado con núcleo de PVC para mayor resistencia y fluidez al girar.

Código	Detalle	Pzs
HE030038	6 rodillos de fibra de acrílico 9" 1 mango de rodillo 9"	6 sets



Pistola para pintar Tanque bajo



Especificaciones

Herramienta liviana con cuerpo de aluminio de alta calidad.
Equipado con mango ranurado antideslizante.
Permite lograr acabados superiores, ahorrar material y tiempo de trabajo.
Es altamente eficiente y de fácil mantenimiento.
Es versátil; permite aplicación de pintura, barniz y aislantes, sobre superficies como madera, metal, plástico y cerámica.
Incluye accesorios; llave multiple y cepillo de limpieza.
Peso: 1.45lb

Código	Capacidad	Medida de boquillas	Consumo promedio de aire	Presión del aire	Entrada del aire	Pzs
HE020035	1000ml	1.8mm (1.5-2.5)	12.5 CFM	50 PSI	1/4"	1



Pistola para pintar De gravedad HVMP



Especificaciones

Tanque elaborado en ABS de alta calidad.
Herramienta liviana con cuerpo de aluminio niquelado.
Equipado con control de gatillo de 2 niveles y mango ranurado antideslizante.
Capacidad de pulverización, salida de fluido y entrada de aire ajustables.
La potencia de atomización permite lograr acabados superiores, ahorrar material y tiempo de trabajo.
Es altamente eficiente, versátil y de fácil mantenimiento.
Incluye accesorios; llave multiple, cepillo de limpieza y filtro.
Peso: 1.28lb

Código	Capacidad	Medida de boquillas	Consumo promedio de aire	Presión del aire	Entrada del aire	Pzs
HE020034	600ml	1.4mm (1.2-2.0)	14.5 CFM	43 PSI	1/4"	1



Pistola profesional para pintar De gravedad LVMP



Especificaciones

Tanque elaborado en ABS de alta calidad.
Herramienta liviana con cuerpo de aluminio anodizado.
Es altamente eficiente lo que permite ahorro de tiempo de trabajo.
Es versátil; logra acabados uniformes con pintura clásica, en polvo y barniz.
Se desempeña con gran velocidad, transferencia eficaz y bajo desperdicio de materia prima durante el rociado.
Incluye accesorios; llave multiple mango azul, cepillo de limpieza, filtro, cepillo espiral, llave hexagonal larga y pinza extractora.

Código	Capacidad	Medida de boquillas	Consumo promedio de aire	Presión del aire	Entrada del aire	Pzs
HE020033	600ml	1.3mm	8 CFM	29-36 PSI	1/4"	1



Bailejo punta redonda

1 AÑO GARANTIZADO ✓

Especificaciones

Mango de madera de Haya.

Hoja elaborada en acero resistente de 1.2mm.

Cuerpo articulado con soldadura de electrodos más eficiente para asegurar estabilidad.

Metal pulido con recubrimiento antióxido para garantizar mayor tiempo de vida útil.

Código	Medida	Pzs
HE010008	8" (200mm)	60
HE010009	9" (240mm)	60
HE010010	10" (255mm)	60



Llana lisa

1 AÑO GARANTIZADO ✓

Especificaciones

Elaborada en acero resistente de 0.7mm

Cuenta con mango de PP para proporcionar mejor agarre y comodidad.

Metal pulido con recubrimiento antióxido para garantizar mayor tiempo de vida útil.

Código	Medida	Pzs
HE010011	11" x 5"	48



Llana dientes abiertos

1 AÑO GARANTIZADO ✓

Especificaciones

Elaborada en acero resistente de 0.7mm

Cuenta con mango de PP para proporcionar mejor agarre y comodidad.

Metal pulido con recubrimiento antióxido para garantizar mayor tiempo de vida útil.

Cuenta con dientes de 8mm de distancia y altura.

Código	Medida	Pzs
HE010012	11" x 5"	48



Llana dientes cerrados

1 AÑO GARANTIZADO ✓

Especificaciones

Elaborada en acero resistente de 0.7mm

Cuenta con mango de PP para proporcionar mejor agarre y comodidad.

Metal pulido con recubrimiento antióxido para garantizar mayor tiempo de vida útil.

Cuenta con dientes de 6mm de distancia y altura.

Código	Medida	Pzs
HE010013	11" x 5"	48

Pistola de silicón profesional

1 AÑO GARANTIZADO



Especificaciones

Pistola diseñada para usar tubos de silicón estándar.

Cuerpo elaborado de acero para asegurar resistencia.

Provista de una barra central que facilita la aplicación del silicón teniendo resultados más uniformes.

Cuenta con un sistema que permite una carga rápida y liberación del material de manera más eficiente.

Código	Medida	Presión	Pzs
HE030026	9"	5.1	24

Pistola de silicón profesional Tipo esqueleto

1 AÑO GARANTIZADO



Especificaciones

Pistola diseñada para usar tubos de silicón estándar.

Cuerpo elaborado de acero para asegurar resistencia.

Provisto de una varilla hexagonal que facilita la aplicación del silicón obteniendo resultados más uniformes.

Posee un sistema ágil acceso del material con mayor precisión y fuerza.

Manija ergonómica para más comodidad y sujeción al momento de operar.

Cuenta con un gancho posterior para colgar la herramienta al finalizar la operación.

Código	Medida	Presión	Pzs
HE030027	9"	7.1	24

Zancos

Peso Cap. Máx. 102kg.

1 AÑO GARANTIZADO



Especificaciones

Elaborado en aluminio de alta calidad, resistente a impactos.

Cuenta con tubos superpuestos de calibre pesado.

Los sistemas de seguros de tuercas de bloqueo y correas, permiten que el operador camine libremente.

Altura ajustable para ampliar rango de alcance.

Bases con superficie de goma antideslizante para asegurar mejor agarre.

Ideal sustituto de andamios y escaleras en labores de decoración interior y exterior, trabajos de pintura, instalación de techo falso, entre otros.

Código	Altura ajustable	Capacidad Máxima	Material	Pzs
HE030041	18" - 30"	102 Kg.	Aluminio	1

A photograph of a person working in a field, overlaid with a semi-transparent red filter. The person is wearing a light-colored shirt and dark pants, and is using a hand tool to work the soil. In the foreground, there is a large, dark pile of soil. The text "Herramientas agrícolas" is written in white, bold, sans-serif font in the bottom right corner.

Herramientas agrícolas



Atomizador 0.5 Litros

1 AÑO GARANTIZADO

Especificaciones

Cuerpo resistente elaborado en PVC.
Diseño con soporte de mano para mayor ajuste.
Gatillo más largo para operación más cómoda.
Seguro de boquilla para abrir, graduar o cerrar las válvula de aspersión.
Filtro en el extremo del conducto para evitar el ingreso de sólidos.

Código	Material	Pzs
HE110029	PVC	100

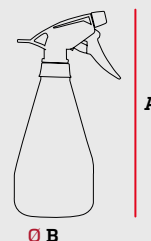

A	B
220mm	85mm



Fumigadora manual Doméstica 1.5 Litros

1.5L Capacidad

1 AÑO GARANTIZADO

Especificaciones

Cuenta con agarradera ergonómica de fácil manejo, con seguro para rociar de manera continua, ligera y cómoda.
La boquilla es graduable, lo que permitirá rociar desde un fino rocío, hasta un chorro de largo alcance.
Está provista de una válvula reguladora de presión, que protege el producto de averías.

Código	Presión de operación	Pzs
HE110024	32-46 PSI	15

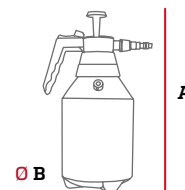

A	B
172mm	172mm



Fumigadora manual Semiprofesional 5 Litros

Seguro para flujo continuo

5L Capacidad

1 AÑO GARANTIZADO

Especificaciones

Fabricada con una excelente selección de materiales, para impedir la corrosión y garantizar la resistencia a diversas sustancias ácidas.
Cuenta con un diseño que permite una operación flexible y sin fugas.
Es de fácil operación. Solo debe llenar con el líquido deseado, instalar boquilla y bombear con movimientos ascendentes y descendentes.
Peso: 965g.

Código	Diámetro de boquilla	Presión de operación	Extensión de lanza	Pzs
HE110023	1.4mm	31 a 46 PSI	37cm	6

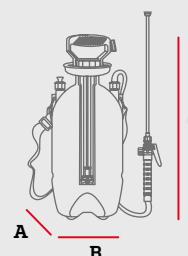

A	B	C
172mm	172mm	405mm

Fumigadora eléctrica

15 Litros



Aspersores intercambiables



1 AÑO GARANTIZADO



ESPECIFICACIONES

Diseñada para el control de plagas, esparcir fertilizantes líquidos en tierras de cultivo y viveros.

Es de fácil operación y se caracteriza por su gran eficiencia.

Comprende un tanque, una bomba de diafragma de alta calidad para ofrecer un flujo constante y alta presión; y una unidad de rociado (tubo, brazo rociador, cabezal rociador, cierre), etc.

Posee una batería de iones de litio que permite su reemplazo sencillo en cualquier lugar.

Cuenta con interruptor de presión inteligente para garantizar una vida útil prolongada.

El tanque de polietileno reforzado ofrece rigidez y resistencia a pesticidas.

Provista de una tapa para re-fill con sistema anti-derrame.

Equipada con una hombrera transpirable para mayor comodidad.

Barra de pulverización y sistema de filtración que evita la entrada de sustancias extrañas a la boquilla a fin de garantizar la calidad del rociado.

Es versátil. Cuenta con múltiples boquillas para satisfacer diversas

necesidades de pulverización.

La barra se puede unir al asa para facilitar su transporte.

DATOS

Tiempo de operación: 4 horas

Carga: Entrada AC100-240

Boquillas: 4

Boquilla de cono: 43 PSI | 0.76 L/min

Boquilla de rociador: 43 PSI | 1.4 L/min

Boquilla dual: 43 PSI | 1.22 L/min

Boquilla cuadruple: 43 PSI | 1.20 L/min

Código	Capacidad	Presión de operación	Presión de operación/ Switch	Batería	Peso	Pzs
HE110028	15L	43 - 65 PSI	Switch 65 - 78 PSI	4Ah / 21V 1A	5.4Kg	1

DIMENSIONES

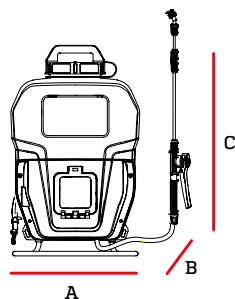

A	B	C
363mm	252mm	622mm

Fumigadora a gasolina

20 Litros



ESPECIFICACIONES

Equipo portátil, versátil y de alto rendimiento.

Es eficiente en la prevención de plagas en grandes plantaciones y campos de cultivo donde se genera especialmente algodón, trigo, arroz, y árboles frutales o de té.

También puede ser utilizado para la aplicación de herbicidas, saneamiento y prevención de epidemias, esparcimiento de fertilizantes granulados, productos químicos entre otros.

La unidad es además adecuada para todo tipo de terreno.

DATOS

Peso: 10.7Kg

Combustible: Mezcla de aceite de dos tiempos y gasolina= 25:1-30:1

Ignición: CDI

Encender: Arranque manual

Apagar: Detener el acelerador completamente.



HERRAMIENTAS

- Llaves Allen (3 und)
- Llave de boca 8-10 (1 und)
- Llave de boca multiple (1 und)
- Saca Bujía (1 und)

REPUESTOS

- Bujía (1 und)
- Empaques (2 und)
- Seguros (2 und)
- O ring (1 und)

Código	Capacidad	Velocidad del ventilador	Descarga de químico	Distancia de pulverización	Potencia	Volumen de descarga	Pzs
HE110026	20L	7500 rpm/min	Spray ≥3 L/min Polvo ≥3.7 Kg/min	≥12 m	2.13KW 7500rpm	41.5 cc	1

DIMENSIONES

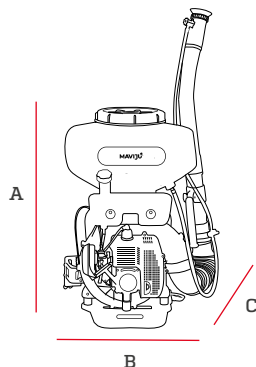

A	B	C
735mm	495mm	430mm

Fumigadora manual Semiprofesional

20 Litros

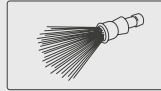

Boquilla de rociador

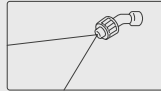

Boquilla de aspersión

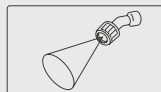

Boquilla de flujo cónico

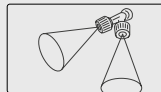

Boquilla de flujo dual cónico



Boquillas ajustables



Tanque ultraresistente



Seguro para flujo continuo



1 AÑO GARANTIZADO

Especificaciones

Montaje reversible en la espalda, diseñado para operarse tanto con la mano izquierda como con la derecha.

Émbolo incorporado compacto y seguro que funciona como bomba de aire.

Equipada con un sistema que permite graduar el flujo, tanto en modalidad continua, o para operarse de manera intermitente según lo requiera.

Fabricada con una excelente selección de materiales, para impedir la corrosión y garantizar la resistencia a diversas sustancias ácidas.

Cuenta con un diseño que permite una operación flexible y sin fugas.

Variedad de boquillas de aspersión, opcionales y adaptables a las exigencias de cada función.

Capacidad del tanque 20 Litros.

Código	Diámetro de boquilla	Presión de operación	Extensión de lanza	Peso	Pzs
HE110022	1.6mm	28 a 58 PSI	66cm	3.25kg	1

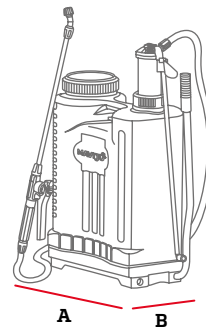

C

A

B

C

445mm

180mm

660mm

A

B

Fumigadora profesional a gasolina

25 Litros



Especificaciones

Cuenta con un motor SX (31CC) cuya fuerte presión permite un amplio rango de alcance.

El sistema de la bomba está provisto de una opción de reinicio automático; es muy sencilla de operar.

Equipado con un disipador de calor interior que previene daños al equipo durante su funcionamiento.

Diseñado con un filtro que le permite evitar el paso de impurezas eficazmente.

Straps con doble capa para lograr una experiencia más confortable para el operador.

Capacidad de tanque 25 Litros.

Motor de 4 tiempos, enfriado por aire, tipo de pistón

Código	Diámetro de boquilla	Presión de operación	Máximo caudal	Peso	Pzs
HE110025	18mm	355 PSI (25Kg/cm²)	7L/min	12.2Kg	1

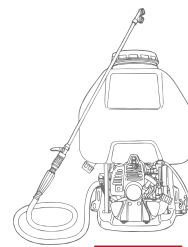

C

A

B

C

400mm

370mm

660mm

A

B



1 AÑO GARANTIZADO

Fumigadora eléctrica

60 Litros



ESPECIFICACIONES

Diseñada para el control de plagas, herbicidas / reguladores de crecimiento, esparcir fertilizantes líquidos en tierras de cultivo y viveros.

El equipo cuenta con un chasis y ruedas para ser remolcado por un pequeño motor.

La bomba funciona con una fuente de alimentación de 12V.

El rociador está equipado con una lanza para rociar.

Es de fácil operación y se caracteriza por su gran eficiencia de trabajo.

Comprende una bomba de diafragma de alta calidad para ofrecer un flujo constante y alta presión.

Consta de un interruptor limitador de presión para mayor seguridad y asegurar a la unidad una vida útil más prolongada.

El tanque de polietileno es de alta densidad, lo que ofrece rigidez y resistencia a daños por pesticidas.

Provista de un sistema de filtración evita la entrada de sustancias extrañas a la boquilla a fin de garantizar la calidad del rociado.

DATOS

Extensión de cable: 5m

Extensión de manguera: 5m

Extensión de cinturón: 5m

Código	Capacidad	Presión de operación	Descarga de químico/ Lanza	Descarga de químico/ Pistola	Potencia	Tensión	Pzs
HE110027	60L	130 PSI	65 PSI 2.6 L/min	Spray 79 PSI 2.1 L/min Chorro 50 PSI 3.1 L/min	65W	12V	1

DIMENSIONES

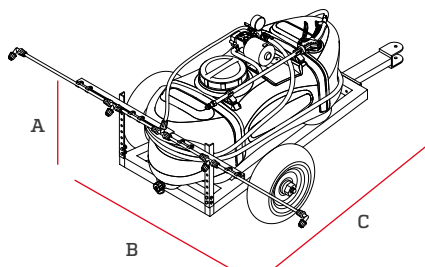

A	B	C
106mm	650mm	870mm

Manguera expandible de Jardín



RoHS CE



Especificaciones

Elaborada en poliéster, látex y ABS de calidad premium.

Es muy útil reemplazando mangueras más extensas y pesadas.

Es segura, está equipada con tubos interiores antiabrasión de baja presión.

Provista de una boquilla con palanca ergonómica y versátil rociador, con 7 modalidades de flujo.

#	Código	Extensión original	Extensión expandida	Pzs
1	HE160001	5m	15m	18
2	HE160002	2.5m	7.5m	18

Dimensiones

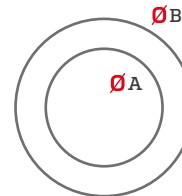

#	A	B
1	6mm	9mm
2	6.1mm	9.3mm

Manguera de Riego Alta Presión



Especificaciones

Es flexible, conveniente para doblarse y moverse en los distintos campos y aplicaciones.

Elaborada en terylene y PVC, materiales seleccionados por su alta calidad, que aseguran mayor tiempo de vida a la estructura.

Su hilado de alta resistencia y la capacidad para soportar enormes presiones de agua, la convierten en la manguera ideal en el campo industrial.

Es capaz de conservar la elasticidad debajo del agua y a bajas temperaturas.

Código	Medida	Pzs
HE020106	3" x 25m	1



Accesorios para manguera Set 4pzs

Especificaciones

Material: ABS

Modalidades de flujo: 2

Código	Incluye	Pzs
HE160004	1 Pitón de riego 1 Adaptador 2 Conectores	100 sets



Accesorios para manguera Set 5pzs

Especificaciones

Material: ABS

Modalidades de flujo: 4

Código	Incluye	Pzs
HE160003	1 Pistola de riego 2 Adaptadores 2 Conectores	50 sets

Manguera de jardín

Especificaciones

Elaborada en poliéster y PVC de calidad premium.

Es resistente al clima, puede soportar temperaturas de -5°C a 60°C.

Es flexible, especialmente diseñada con tecnología de protección contra pliegues.



#	Código	Extensión	Pzs		#	A	B
1	HE160005	15 m	8		1-2	12mm	16mm
2	HE160006	20m	6		3-4	15mm	19mm
3	HE160007	15 m	6		5	12mm	16mm
4	HE160008	20m	4				
5	HE160015	100m	2				



RoHS

CE

1 AÑO GARANTIZADO

Manguera tramada

Especificaciones

Elaborada en poliéster y PVC de calidad premium.

Es flexible, especialmente diseñada con tecnología de protección contra pliegues.

Es utilizada ampliamente en la industria alimenticia y sanitaria.

#	Código	Extensión	Pzs
1	HE160009	50 m	4
2	HE160010	100m	2



#	A	B
1-2	12mm	16mm



RoHS

CE

1 AÑO GARANTIZADO

Manguera transparente

Especificaciones

Elaborada de PVC de calidad premium.

Es transparente, lo que permite ver el flujo del líquido.

Es flexible, especialmente diseñada con tecnología de protección contra pliegues.

Código	Extensión	Pzs
HE160011	100 m	2

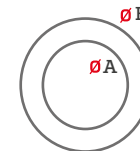

A	B
12mm	15mm



RoHS

CE

1 AÑO GARANTIZADO

Manguera de aire

Especificaciones

Elaborada en triple capa de PVC y doble capa de poliéster de calidad premium.

Diseñada para soportar alta presión y temperaturas desde -50 hasta 600C.

Es ligera y flexible, especialmente diseñada con tecnología de protección contra pliegues.

Código	Extensión	Pzs
HE160012	50 m	2

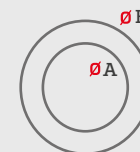

A	B
6.5mm	12.5mm



RoHS

CE

1 AÑO GARANTIZADO

Manguera para gas

Especificaciones

Elaborada con una capa de PVC de calidad premium antiabrasión; un tejido medio y otra capa de PVC exterior reforzada.

Diseñada para soportar alta presión, y temperaturas variables.

Es resistente al envejecimiento y a la distorsión por flexión.

#	Código	Extensión	Pzs
1	HE160014	50m	2

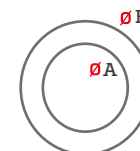

#	A	B
1	8mm	14mm

Carretilla de carga



Especificaciones

Carretillas de estructura reforzada y tina profunda de acero con bordes redondeados que permiten manipularla sin riesgo de cortes.

Provisto de un marco curvo, mangos metálicos y empuñaduras ergonómicas de PVC para comodidad del usuario.

Cuenta con llantas neumáticas tipo tractor diseñadas y reforzadas para transportar material en todo tipo de terreno.

Equipada con soportes frontales cuidadosamente soldados para proveer de mayor estabilidad a la estructura.

Provisto de soportes traseros para reforzar el posa pie, y evitar que se doble.

Cuenta con soportes en las ruedas y un eje es de acero con rulimanes, lo que permite mayor fluidez y seguridad al trasladarse.

Neumático tubular de 4 capas 400-8, ideal para trabajos pesados.

Aplicaciones

Transportar materiales de construcción y agrícola.

Código	Capacidad de carga	Carga Máx. de agua	Carga Máx. de arena	Grosor	Pzs
HE030039	200 Kgs	100 Litros	7CBF	0.9mm	1

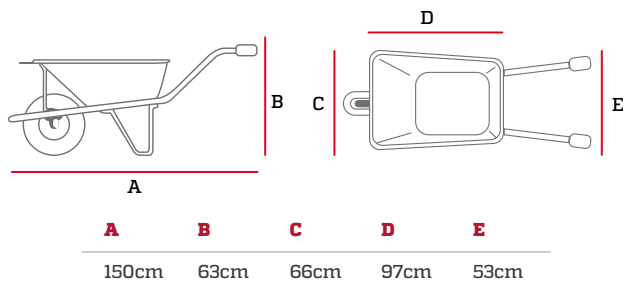

Carretilla de carga



Especificaciones

Carretillas de estructura reforzada y tina profunda de acero con bordes redondeados que permiten manipularla sin riesgo de cortes.

Provista de un marco curvo, mangos metálicos y empuñaduras ergonómicas de PVC para comodidad del usuario.

Cuenta con llantas neumáticas universales diseñadas para transportar material en áreas de construcción.

Equipada con soportes frontales cuidadosamente soldados para proveer de mayor estabilidad a la estructura.

Provisto de soportes traseros para reforzar el posa pie, y evitar que se doble.

Cuenta con soportes en las ruedas y un eje es de acero con rulimanes, lo que permite mayor fluidez y seguridad al trasladarse.

Neumático tubular de 4 capas 400-8, ideal para trabajos pesados.

Aplicaciones

Transportar materiales de construcción y agrícola.

Código	Capacidad de carga	Carga Máx. de agua	Carga Máx. de arena	Grosor	Pzs
HE030040	200 Kgs	100 Litros	7CBF	0.9mm	1

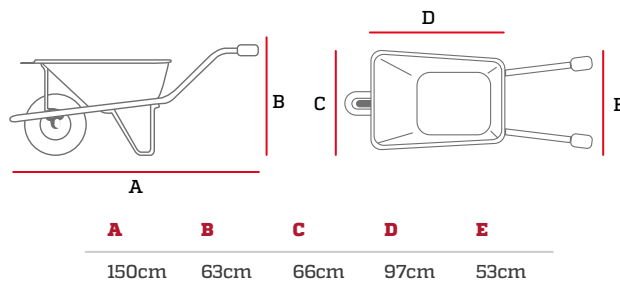

Pala



16 mm GROSOR

Acero Resistente



Calidad Premium

1 AÑO GARANTIZADO



Especificaciones

Mango de madera con anilla metálica, resistente al desgaste y a las deformaciones, el cual alcanza el grado 1 de calidad, el máximo estándar.

Cuenta con plancha y cuello de una sola pieza contra corrosión.

Grosor 1.6mm

#	Código	Forma	Material	Pzs
1	HE010018	Cuadrada	Metal/Madera (Ailanthus)	6
2	HE010020	Puntona	Metal/Madera (Ailanthus)	6

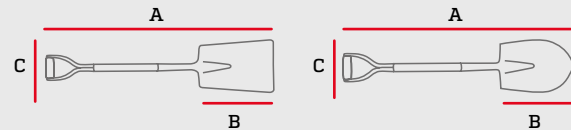

#	A	B	C
1	100cm	30cm	24,5cm
2	100cm	30cm	24cm

Pala



Calidad Premium

1 AÑO GARANTIZADO



Especificaciones

Mango y cuerpo fabricado en acero.

Estructura de una sola pieza.

#	Código	Forma	Material	Pzs
1	HE010001	Cuadrada	Acero	12
2	HE010002	Puntona	Acero	12
3	HE010019	Carbonera	Acero	12

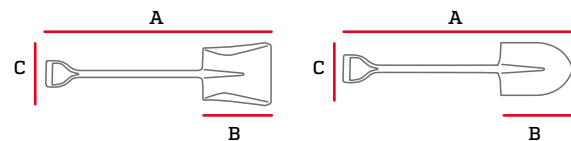

#	A	B	C
1	100cm	30cm	24,5cm
2	100cm	30cm	23cm
3	107cm	35cm	26,5cm

Barreta



Calidad Premium

45 HRC

Dureza del acero

1 AÑO GARANTIZADO



Especificaciones

Acero al carbono con doble tratamiento térmico en una sola pieza para mayor resistencia y durabilidad del filo.

Aplicaciones

Para romper superficies de cemento, palanquear y suavizar superficies rugosas.

Máxima resistencia al desgaste.

Código	Peso	Pzs
HE110008	14 LB	4
HE110009	16 LB	4
HE110010	18 LB	4

Hacha



Especificaciones

Acero al carbono con doble tratamiento térmico en una sola pieza para mayor resistencia y durabilidad del filo.

Aplicaciones

Para cortar troncos, leña y todo tipo de ramas gruesas.

Forma que facilita la salida, no se engancha.

Evite cortar piedra o metal.

Para afilar o reparar las mellas, use una lima Maviju.

Código	Detalle	Peso	Pzs
HE110001	Hacha con mango	1.5 LB	12
HE110002	Hacha con mango	3.5 LB	12
HE110003	Hacha con mango	4 LB	12
HE110004	Hacha sin mango	3.5 LB	12
HE110005	Hacha sin mango	4 LB	12

Zapapico



Especificaciones

Acero al carbono con doble tratamiento térmico en una sola pieza para mayor resistencia y durabilidad del filo.

Aplicaciones

Para mover terrenos duros, abrir zanjas, trazar surcos, abrir hoyos de siembra y picar piedras.

Mayor amplitud en el ancho de la azada.

Para afilar o reparar las mellas, use una Lima Maviju.

Código	Peso	Pzs
HE110006	4.5 LB	6
HE110007	5 LB	6

Seguridad y herrajes



Bisagras de puerta

Especificaciones

Elaboradas en metal de calidad premium.

Comprenden láminas de 2mm de grosor que ofrecen mayor resistencia.

Provisto de esquinas cuadradas, 3 orificios de sujeción en cada lámina y un eje de pasador.

Código	Color	Medida	Pzs
HE140011	Bronce pulido	3.5x3.5x2mm	40 pares
HE140012	Bronce pulido	3x3x2mm	40 pares

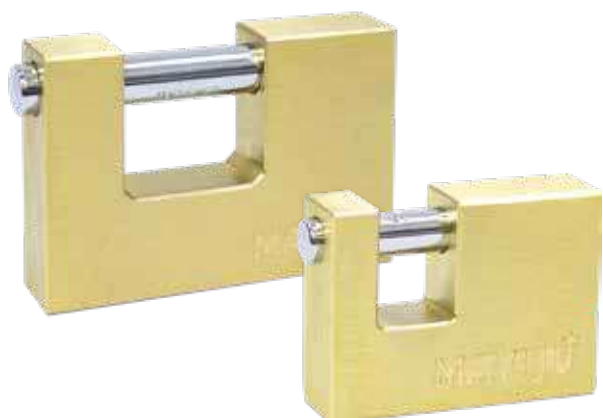

Candado máxima seguridad Anticizalla

Especificaciones

Elaborado de bronce macizo y pasador de acero endurecido.

Larga vida útil y alta resistencia a la corrosión.

Incluye 3 llaves.

Aplicación

Ideal para asegurar puertas de persiana, plegables y enrollables en centros comerciales.

Código	Llaves	Medida	Pzs
HE140013	3	50mm	36
HE140033	3	60mm	36
HE140014	3	75mm	24
HE140015	3	90mm	24



Candado máxima seguridad De arco protegido

Especificaciones

Elaborado de bronce macizo y arco de acero endurecido para sumar resistencia ante la cizalla y el apalancamiento.

Larga vida útil.

Cuerpo resistente a la corrosión.

Arco cubierto que reduce el acceso y otorga mayor seguridad.

Incluye 3 llaves.

Aplicación

Ideal para asegurar residencias, locales comerciales y espacios que necesiten mayor protección.

Código	Llaves	Medida	Pzs
HE140026	3	50mm	36
HE140027	3	60mm	36

Bisagra de puerta

Especificaciones:

- Elaboradas en acero de calidad premium.
- Comprenden láminas de 3mm de grosor que ofrecen mayor resistencia.
- Provisto de esquinas cuadradas, 3 orificios de sujeción en cada lámina y un eje de pasador.



Esquinas cuadradas



Calidad Premium



2 AÑOS GARANTIZADOS

Código	Color	Medida	Pzs
HE140061	Niquelado	4"x4"x3mm	30 pares

Bisagra de puerta

Especificaciones:

- Elaboradas en acero inoxidable 304.
- Comprenden láminas de 3mm de grosor que ofrecen mayor resistencia.
- Provisto de esquinas cuadradas, 3 orificios de sujeción en cada lámina y un eje de pasador.



Esquinas
cuadradas



Calidad
Premium



2 AÑOS
GARANTIZADOS

Código	Color	Medida	Pzs
HE140062	Satinado	4"x3"x2.5mm	30 pares

Candado De arco corto



Resistente a la corrosión



1 AÑO GARANTIZADO

Especificaciones

Elaborado de bronce macizo y arco de acero endurecido. Larga vida útil y alta resistencia a la corrosión. Incluye 3 llaves.

Aplicación

Cuentan con un arco estándar, ideal para asegurar dos puntos de fijación que están a escasa distancia.

Código	Llaves	Medida	Pzs
HE140020	3	20mm	72
HE140021	3	25mm	72
HE140022	3	30mm	72
HE140023	3	40mm	72
HE140024	3	50mm	36
HE140025	3	60mm	36

Candado De arco largo



Resistente a la corrosión



1 AÑO GARANTIZADO

Especificaciones

Elaborado de bronce macizo y pasador de acero endurecido. Larga vida útil y alta resistencia a la corrosión. Incluye 3 llaves.

Aplicación

El arco más largo le permite calzar en más eslabones o acceder a dos puntos de fijación que estén distantes entre sí.

Código	Llaves	Medida	Pzs
HE140016	3	25mm	72
HE140017	3	30mm	72
HE140018	3	40mm	72
HE140019	3	50mm	36

Candado Máxima Seguridad Barril / Hammer



Resistente a la corrosión



1 AÑO GARANTIZADO

Especificaciones

Candado reforzado con forma de barril.

Cuerpo y cilindro elaborados en bronce macizo con arco de acero endurecido.

Su diseño permite una durabilidad extremadamente alta.

Cuenta con protección anticorrosiva y acabado cromado.

Posee sistema de doble seguro y retención de llave para mayor eficiencia.

Incluye 3 llaves.

Aplicación

Cuentan con un arco estándar, un cuerpo compacto y pesado, lo que garantiza un sistema de seguridad superior.

Código	Llaves	Medida	Pzs
HE140034	3	40mm	6
HE140035	3	50mm	6
HE140036	3	60mm	6
HE140037	3	70mm	6
HE140038	3	80mm	6

Candado blindado De disco



Resistente a la corrosión



1 AÑO GARANTIZADO

Especificaciones

Cuerpo y arco elaborado en acero inoxidable resistente a la corrosión.

El reducido acceso del arco dificulta el uso de cizallas.

Arco endurecido para brindar mayor seguridad.

Protección adicional contra aserrado.

Larga vida útil.

Aplicación

Su forma redonda y la estrecha apertura en el arco convierte el producto en una cerradura difícil de atravesar para las herramientas más resistentes, por eso es ideal para locales comerciales y espacios que necesitan mayor seguridad.

Código	Llaves	Medida	Pzs
HE140029	3	70mm	24
HE140030	3	80mm	24



Resistente a la corrosión



1 AÑO GARANTIZADO

Candado hermético Con cobertura PVC

Especificaciones

Arco de acero endurecido y cuerpo laminado a prueba de agua.
Estructura interna de acero resistente.
Larga vida útil.

Aplicación

Diseñado para ser colocado en intemperie.

Código	Llaves	Medida	Pzs
HE140028	3	40mm	72



Resistente a la corrosión



1 AÑO GARANTIZADO

Candado de combinación Con clave de seguridad

Especificaciones

Cuenta con 3 diales para introducir un código que permite liberar el arco.
Cuerpo elaborado en aleación de zinc.
No requiere de llave y sencillo de usar.

Aplicación

Diseñado para asegurar casilleros, mochilas y equipajes.

Código	Diales	Medida	Pzs
HE140031	3	30mm	72



Resistente a la corrosión



1 AÑO GARANTIZADO

Candado de combinación Con clave de seguridad

Especificaciones

Cuenta con 4 diales para introducir un código que permite liberar el arco.
Cuerpo elaborado en aluminio anodizado y anticorrosivo.
No requiere de llave y sencillo de usar.

Aplicación

Diseñado para asegurar casilleros, mochilas y equipajes.

Código	Diales	Medida	Pzs
HE140032	4	40mm	72

Cerradura eléctrica con pulsador Sobrepuesta



ACERO Premium

BRONCE De alta calidad

1 AÑO GARANTIZADO

Especificaciones

Cuerpo de acero de alta calidad con cerradura, cerrojo y expulsor de bronce. Con switch de seguridad para protección de la bobina. Doble cilindro que opera el expulsor en caso de corte eléctrico. Para puertas derechas e izquierdas. Cuenta con pulsador electrónico. Contrachapa con inserto de refuerzo y placa de acero inoxidable. Incluye 3 llaves.

Código	Pulsador	Pzs
HE140001	Si	1

* No incluye transformador

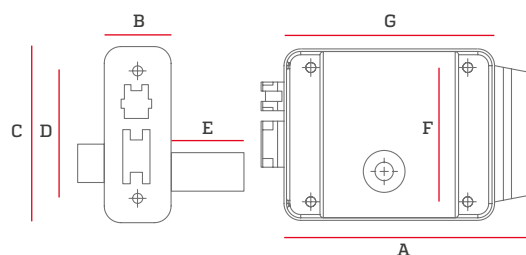

A	B	C	D	E	F	G
151mm	40mm	105mm	76mm	52mm	80mm	126mm

Cerradura eléctrica Sobrepuesta



ACERO Premium

BRONCE De alta calidad

1 AÑO GARANTIZADO

Especificaciones

Cuerpo de acero de alta calidad con cerradura, cerrojo y expulsor de bronce. Con switch de seguridad para protección de la bobina. Doble cilindro que opera el expulsor en caso de corte eléctrico. Para puertas derechas e izquierdas. Contrachapa con inserto de refuerzo y placa de acero inoxidable. Incluye 3 llaves.

Código	Pulsador	Pzs
HE140002	No	1

* No incluye transformador

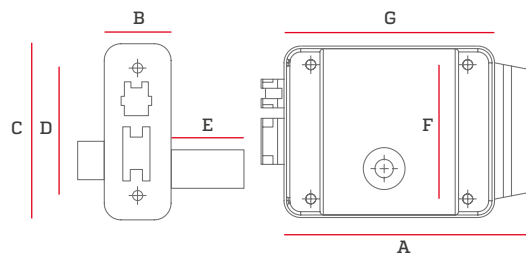

A	B	C	D	E	F	G
151mm	40mm	105mm	76mm	52mm	80mm	126mm

Cerradura de sobreponer derecha

para puertas de madera o metálicas

La cerradura de sobreponer Maviju es fácil de instalar; se empotra sobre la cara interior de la puerta y su contra, se ancla en el marco o batiente. Las cerraduras "derecha" se las denomina así ya que el contra se coloca del lado derecho. La llave y hacia donde abre la puerta, del lado izquierdo. Permiten generar seguridad en puertas, sean estas metálicas o de madera.

Especificaciones:

Incluye: cerradura, contra (donde encaja el pestillo) y juego de 3 llaves.



50
mm

Medida

x3

Incluye
llaves



Derecha

ISO
9001

1 AÑO
GARAN-
TIZADO

Código	Material	Pulsador	Pzs
HE140053	Acero/Bronce	No	1

Dimensiones

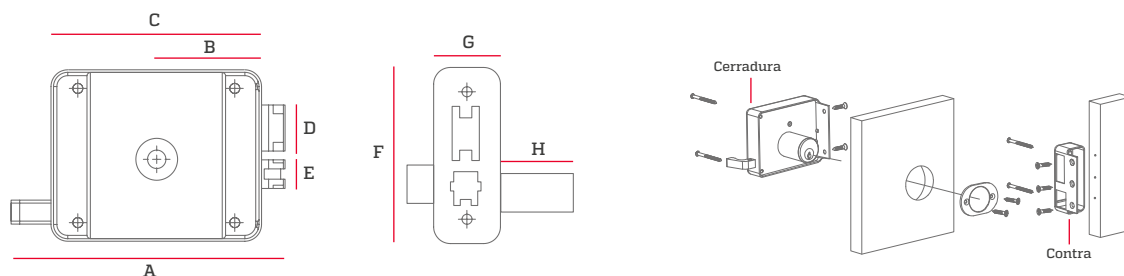

A	B	C	D	E	F	G	H
155mm	50mm	100mm	33mm	20mm	84mm	30mm	25mm

Cerradura de sobreponer izquierda

para puertas de madera o metálicas

La cerradura de sobreponer Maviju es fácil de instalar; se empotra sobre la cara interior de la puerta y su contra, se ancla en el marco o batiente. Las cerraduras "izquierda" se las denomina así ya que el contra se coloca del lado izquierdo. La llave y hacia donde abre la puerta, del lado derecho. Permiten generar seguridad en puertas, sean estas metálicas o de madera.

Especificaciones:

Incluye: cerradura, contra (donde encaja el pestillo) y juego de 3 llaves.



50
mm

Medida

x3

Incluye
llaves



Izquierda

ISO
9001

1 AÑO
GARAN-
TIZADO

Código	Material	Pulsador	Pzs
HE140054	Acero/Bronce	No	1

Dimensiones

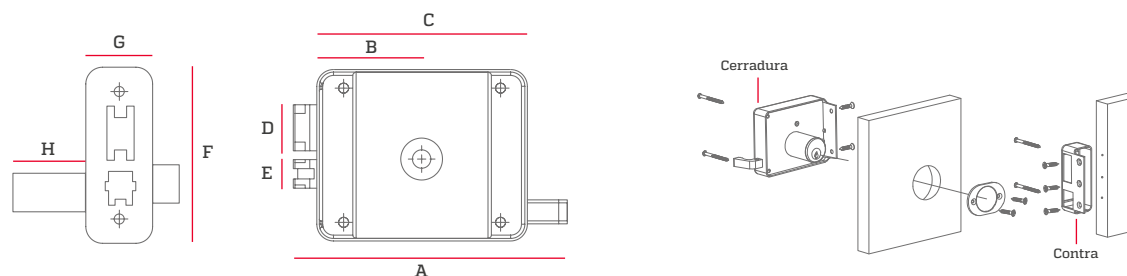

A	B	C	D	E	F	G	H
155mm	50mm	100mm	33mm	20mm	84mm	30mm	25mm

Cerradura de pomo para entrada principal

De metal endurecido con mecanismo de doble cilindro y acabado negro.

Especificaciones:

Incluye:

- Cerradura,
- Contra (donde encaja el pestillo)
- Juego de 3 llaves.



60-70
mm

Ajustable

x3

Incluye
llaves



200.000
operaciones

1 AÑO
GARAN-
TIZADO

Código	Llaves	Operaciones	Acabado	Pzs
HE140059	3	200.000	Negro	1

Cerraduras



Cerradura de pomo

para baño

De metal endurecido con mecanismo de doble cilindro y acabado negro.

Especificaciones:

Incluye:

- Cerradura,
- Contra (donde encaja el pestillo).



60-70
mm

Ajustable



200.000
operaciones

1 AÑO
GARAN-
TIZADO

Código	Llaves	Operaciones	Acabado	Pzs
HE140058	3	200.000	Negro	1

Cerraduras

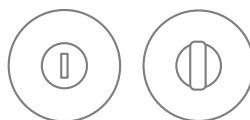

Cerradura de pomo

para cuarto

De metal endurecido con mecanismo de doble cilindro y acabado negro.

Especificaciones:

Incluye:

- Cerradura,
- Contra (donde encaja el pestillo)
- Juego de 3 llaves.



60-70
mm

Ajustable

x3

Incluye
llaves



200.000
operaciones

1 AÑO
GARAN-
TIZADO

Código	Llaves	Operaciones	Acabado	Pzs
HE140057	3	200.000	Negro	1

Cerraduras



Cerradura de pomo

Para entrada principal

De metal endurecido con mecanismo de doble cilindro y acabado de bronce antiguo.

Especificaciones:

Incluye:

- Cerradura,
- Contra (donde encaja el pestillo)
- Juego de 3 llaves.



Ajustable



Incluye llaves



200.000 operaciones



1 AÑO GARANTIZADO

Código	Llaves	Operaciones	Acabado	Pzs
HE140056	3	200.000	Bronce antiguo	1

Cerraduras



Cerradura de pomo

Para entrada principal

De metal endurecido con mecanismo de doble cilindro y acabado satinado.

Especificaciones:

Incluye:

- Cerradura,
- Contra (donde encaja el pestillo)
- Juego de 3 llaves.



60-70
mm

Ajustable

x3

Incluye
llaves



200.000
operaciones

1 AÑO
GARAN-
TIZADO

Código	Llaves	Operaciones	Acabado	Pzs
HE140055	3	200.000	Satinado	1

Cerraduras



Cerradura de pomo para habitación



Especificaciones

De acero inoxidable satinado.
Cuenta con cilindro de bronce.
Provisto de mecanismo tubular.
Cuenta con cobertor de macanismo.

Código	Llaves	Operaciones	Backset ajustable	Acabado	Pzs
HE140003	3	200.000	60-70mm	Satinado	6
HE140040	3	200.000	60-70mm	Bronce Antiguo	6

Cerraduras

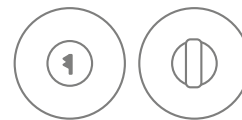

Cerradura de pomo para baño



Especificaciones

De acero inoxidable satinado.
Provisto de mecanismo tubular.
Cuenta con cobertor de macanismo.

Código	Llaves	Operaciones	Backset ajustable	Acabado	Pzs
HE140004	0	200.000	60-70mm	Satinado	6
HE140041	0	200.000	60-70mm	Bronce Antiguo	6

Cerraduras

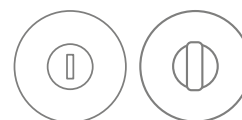

Cerradura de pomo para entrada principal



Especificaciones

De acero inoxidable satinado.

Cuenta con doble cilindro de bronce.

Provisto de mecanismo tubular.

Cuenta con cobertor de macanismo.

Código	Llaves	Operaciones	Backset ajustable	Acabado	Pzs
HE140005	3	200.000	60-70mm	Satinado	6
HE140042	3	200.000	60-70mm	Bronce Antiguo	6

Cerraduras

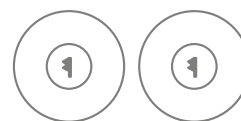

Cerradura de manija para habitación



Especificaciones

De zinc niquelado.

Cuenta con cilindro de bronce.

Provisto de mecanismo tubular.

Cuenta con cobertor de macanismo.

Código	Llaves	Operaciones	Backset ajustable	Acabado	Pzs
HE140006	3	200.000	60-70mm	Satinado	6
HE140043	3	200.000	60-70mm	Bronce Antiguo	6

Cerraduras

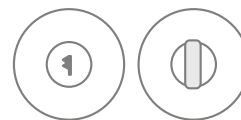

Cerradura de manija para baño



Especificaciones

De zinc niquelado.
Provisto de mecanismo tubular.
Cuenta con cobertor de macanismo.

Código	Llaves	Operaciones	Backset ajustable	Acabado	Pzs
HE140007	0	200.000	60-70mm	Satinado	6
HE140044	0	200.000	60-70mm	Bronce Antiguo	6

Cerraduras

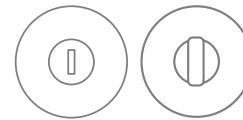

Cerradura de manija para entrada principal



Especificaciones

De zinc niquelado.
Cuenta con doble cilindro de bronce.
Provisto de mecanismo tubular.
Cuenta con cobertor de macanismo.

Código	Llaves	Operaciones	Backset ajustable	Acabado	Pzs
HE140008	3	200.000	60-70mm	Satinado	6
HE140045	3	200.000	60-70mm	Bronce Antiguo	6

Cerraduras

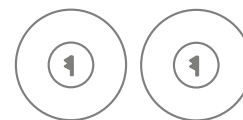

Chapa de cerrojo para entrada principal



3 AÑOS
GARAN-
TIZADOS

Especificaciones

De acero inoxidable satinado.

Cuenta con cilindro de bronce.

Cuenta con cobertor de macanismo.

Código	Llaves	Operaciones	Backset ajustable	Acabado	Pzs
HE140010	3	200.000	60-70mm	Satinado	6
HE140046	3	200.000	60-70mm	Bronce Antiguo	6

Cerraduras



Chapa de cerrojo para entrada principal



3 AÑOS
GARAN-
TIZADOS

Especificaciones

De acero inoxidable satinado.

Cuenta con mecanismo de doble cilindro de bronce.

Cuenta con cobertor de macanismo.

Código	Llaves	Operaciones	Backset ajustable	Acabado	Pzs
HE140048	3	200.000	60-70mm	Satinado	6
HE140047	3	200.000	60-70mm	Bronce Antiguo	12

Cerraduras



Llave de puerta principal

De acero inoxidable satinado

Cuenta con doble cilindro de bronce.
Provisto de mecanismo tubular.
Cuenta con cobertor de mecanismo.

Especificaciones:

Incluye:

- Cerradura,
- Contra (donde encaja el pestillo)
- Juego de 3 llaves.

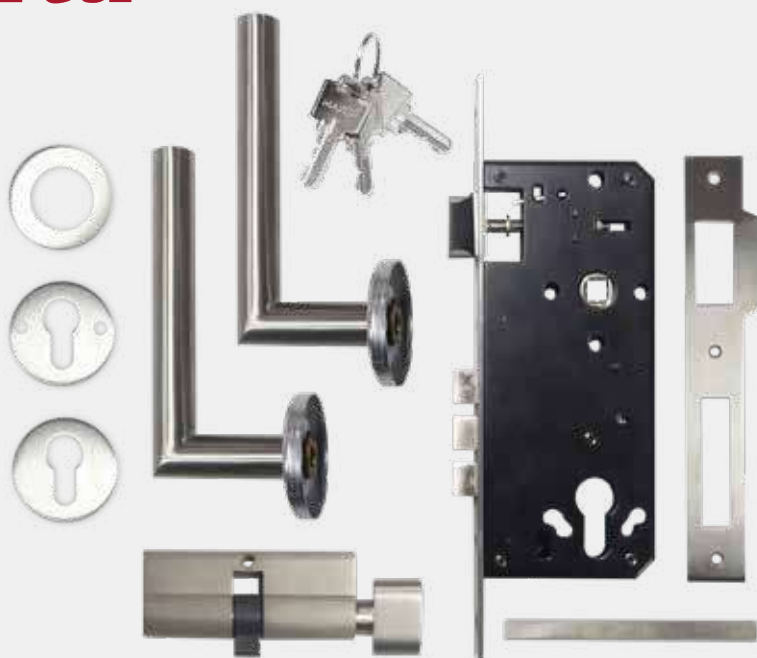

50
mm

Medida

x3

Incluye
llaves

2
AÑOS
GARAN-
TIZADOS

Código	Llaves	Acabado	Pzs
HE140060	3	Satinado	1

Cerraduras



Cerradura sobrepuesta para entrada exterior



3 AÑOS GARANTIZADOS

Especificaciones

Material de zinc.

Cuenta con doble cilindro de bronce.

Provisto de mecanismo doble pistillo.

Código	Llaves	Operaciones	Pzs
HE140009	3	150.000	6

Dimensiones

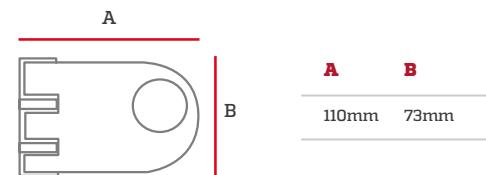

Brazo hidráulico Cierra-Puertas

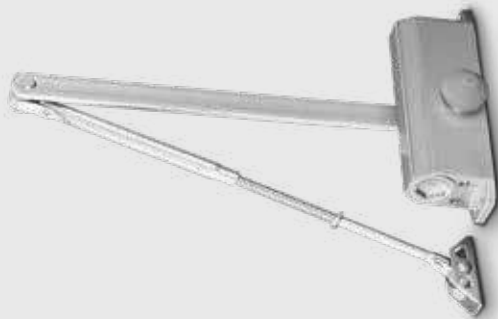

3 AÑOS GARANTIZADOS

Especificaciones

Opera eficientemente por acción de fluido y viscosidad termo constante.

Es versátil; es completamente reversible y para todo tipo de puertas.

Está elaborado en aluminio fundido con acabado en plata.

Es compacto, resistente y de fácil instalación.

Es ligero; cuenta con un mecanismo de piñón-cremallera y un brazo articulado.

Permite control de apertura y doble ajuste de velocidad para el cierre.

Código	Presión	Material	Acabado	Pzs
HE140049	60-80kg	Aluminio / Aleación de Zinc	Plateado	6
HE140050	60-80kg	Aluminio / Aleación de Zinc	Negro	6
HE140051	60-80kg	Aluminio / Aleación de Zinc	Blanco	6
HE140052	60-80kg	Aluminio / Aleación de Zinc	Bronce	6



Motores y máquinas

Compresor de aire horizontal



Vida útil
5.000 H



1 AÑO
GARAN-
TIZADO

Es un compresor de aire directo y portátil provisto de un tanque de almacenamiento, que le permite un trabajo más descansado, ahorrando energía. Su motor de desplazamiento vertical de un solo cilindro, lo hace más rápido. Puede alcanzar una fuerza de desplazamiento elevada, manejando pistolas rociadoras y otras herramientas. Su tamaño pequeño y peso ligero, facilita su desplazamiento y almacenamiento.

DATOS DE FUNCIONAMIENTO

HE020054 | HE020050 | HE020076

Capacidad: 20L. | 24L. | 50L.

Fuerza de desplazamiento: 80L/min. | 213L/min.

Peso: 19 Kg. | 23.5 Kg. | 31 Kg.

Amperios: 12A | 13A

ESPECIFICACIONES

Está provisto de presostato y regulador de aire.

El motor vertical de desplazamiento libre, el cárter de aceite, la cubierta del ventilador, el soporte y otros accesorios importantes son producidos con materiales de alta calidad. Cada accesorio está ensamblado, pensando en las diferentes condiciones de trabajo y producción.

El motor se caracteriza por un desempeño estable y altamente eficiente. Ha sido diseñado para ofrecer mayor potencia que el estándar. Se encenderá fácilmente incluso cuando el voltaje esté dentro de un rango de 15% más bajo que los niveles deseados.



CONSTRUCCIÓN

El tanque de almacenamiento está soldado por herramientas de precisión MIG, para un acabado de cordón extra duro, que, de acuerdo con los resultados de pruebas de resistencia de presión, es capaz de resistir hasta los 40 Bar.

Posee un cilindro de acero y aluminio, lubricada por aceite, para un mejor rendimiento y mayor tiempo de vida útil. Motor eléctrico con protector térmico, tanque horizontal con ruedas resistentes y agarradera que permite una fácil movilización y transporte.

APLICACIÓN

Es ideal para trabajos puntuales; adecuado para aplicación de pintura, laca con pistolas de spray especializadas, aerógrafos, inflado de neumáticos, entre otros.

#	Código	Potencia	Fuerza	Tensión	Presión de aire	Presión de salida max.	R.P.M.	Pzs
1	HE020054	1.6kW	1.5HP	110V	115 PSI	0.8 M.p.a	3450	1
2	HE020050	1.8kW	2HP	110V	115 PSI	0.8 M.p.a	3450	1
3	HE020076	1.9kW	2.5HP	120V	115 PSI	0.8 M.p.a	2850	1

DIMENSIONES

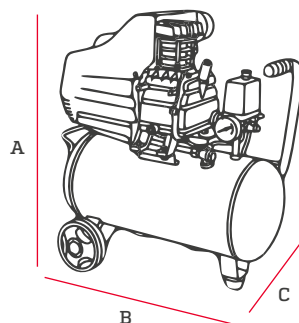

#	A	B	C
1	590mm	500mm	300mm
2	600mm	540mm	250mm
3	115mm	88mm	49mm

Compresor de aire horizontal

1 AÑO GARANTIZADO ✓

Es un compresor de aire de doble pistón equipado con un medidor de presión, carcasa de hierro para protección, dos válvulas de bola de ¼", lo que lo hace adecuado para el uso simultáneo de dos máquinas terminales. Además, es un motor de banda, lo que hace más silencioso y eficiente su desempeño. Presenta un motor eléctrico de alta eficiencia con bobinas de cobre, y un bajo consumo de energía.

DATOS DE FUNCIONAMIENTO

Capacidad: 100L.

Consumo energético 15 KW.

Fuerza de salida: 213 L/m.

Promedio de vida útil: Más de 5,000 horas.

Peso: 75Kg.

ESPECIFICACIONES

El motor está construido a través de maquinaria de punta y procesos automatizados y precisos. La costura de soldadura es impecable con procesos automatizados Mig y Tig, lo que le proporciona estabilidad al equipo y seguridad al operante.

Está provisto de un cable de alta calidad para garantizar que el motor no se sobrecaliente, trabaje con eficiencia y conserve un excelente



arranque, incluso bajo un bajo voltaje. Al utilizar un cable de cobre puro, el compresor encenderá con normalidad, aun cuando el voltaje fluctúe dentro de +/- 15%.

CONSTRUCCIÓN

Motor eléctrico con protector térmico, tanque horizontal con ruedas resistentes que permiten una fácil movilización y transporte. Doble cabezal de hierro colado lubricado con aceite.

APLICACIÓN

Está diseñado para aplicaciones de trabajo pesado en talleres automotrices, para el trabajo de herramientas en línea y para trabajos puntuales; es adecuado para la aplicación de pintura, laca con pistolas especializadas, inflado de neumáticos, entre otros.

Código	Potencia	Fuerza	Tensión	Presión de aire	Presión de salida máx.	R.P.M.	Pzs
HE020078	1.5kW	5.5HP	110V	115 PSI	0.8 M.p.a	3450	1

DIMENSIONES

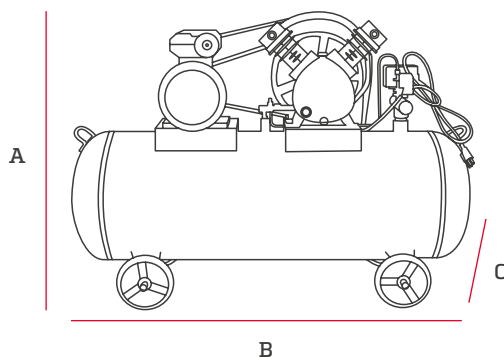

A	B	C
7400mm	9200mm	4100mm

Compresor de aire silencioso



Vida útil
5.000 H



1 AÑO
GARAN-
TIZADO

El compresor odontológico de 30L es una herramienta esencial en la práctica dental. Con sus especificaciones adecuadas, construcción robusta y aplicación versátil, proporciona un flujo de aire comprimido confiable y constante para satisfacer las necesidades clínicas en el consultorio dental.

DATOS DE FUNCIONAMIENTO

Herramienta esencial en la práctica dental, ya que proporciona el flujo de aire comprimido necesario para diversas funciones clínicas. Este compresor opera con un voltaje de 120V y tiene una potencia de 1HP, lo que garantiza un rendimiento eficiente y confiable. Gracias a su motor potente, puede generar una presión de salida de 102 PSI, lo que permite un flujo de aire constante y uniforme durante los procedimientos dentales.

Capacidad: 30L

Fuerza de desplazamiento: 213L/min.

Peso: 31Kg.

Amperios: 9A

ESPECIFICACIONES

El compresor tiene una capacidad de almacenamiento de 30 litros, lo que significa que puede mantener una reserva adecuada de aire comprimido para satisfacer las necesidades de la clínica dental. Su flujo de salida es de 75L/min, lo que asegura un suministro constante y suficiente de aire para instrumentos dentales como piezas de mano, jeringas de aire y aspiradoras. El consumo de energía es de 9 amperios, lo que lo convierte en una opción energéticamente eficiente, es libre de aceite y tiene un bajo nivel de ruido (60dB).



CONSTRUCCIÓN

El tanque de almacenamiento está soldado por herramientas de precisión MIG, para un acabado de cordón extra duro, de acuerdo con los resultados de pruebas de resistencia de presión, es capaz de resistir hasta 40 Bar. Motor eléctrico con protector térmico, con ruedas resistentes y agarradera que permite una fácil movilización y transporte.

APLICACIÓN

El compresor odontológico de 30L es ampliamente utilizado en clínicas y consultorios dentales para una variedad de aplicaciones. Proporciona aire comprimido de alta calidad y presión constante para operar equipos y herramientas dentales, como turbinas de alta velocidad, jeringas de aire, aspiradoras y sistemas de aire y agua. Su capacidad de almacenamiento y flujo de salida adecuados lo hacen perfecto para su uso en consultorios de tamaño medio y pequeño, donde se requiere un suministro confiable de aire comprimido durante los procedimientos odontológicos.

Código	Potencia	Fuerza	Tensión	Presión de aire	Presión de salida máx.	R.P.M.	Pzs
HE020077	1.5kW	1HP	120V	102 PSI	0.8 M.p.a	1450	1

DIMENSIONES

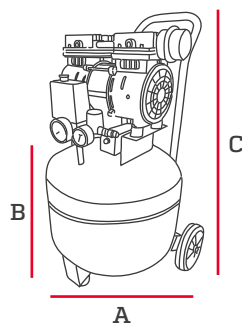

A	B	C
44mm	44mm	67mm

Compresor de aire horizontal



Vida útil
5.000 H



1 AÑO
GARAN-
TIZADO

Es un compresor de aire directo y portátil provisto de un tanque de almacenamiento, que le permite un trabajo más descansado, ahorrando energía. Su motor de desplazamiento vertical de un solo cilindro, lo hace más rápido. Puede alcanzar una fuerza de desplazamiento elevada, manejando pistolas rociadoras y otras herramientas. Su tamaño pequeño y peso ligero, facilita su desplazamiento y almacenamiento.

DATOS DE FUNCIONAMIENTO

HE020050 | HE020054

Capacidad: 24L. | 20L.

Fuerza de desplazamiento: 213L/min. | 80L/min.

Peso: 23.5 Kg. | 19 Kg.

Amperios: 13A | 12A

ESPECIFICACIONES

Está provisto de presostato y regulador de aire.

El motor vertical de desplazamiento libre, el cárter de aceite, la cubierta del ventilador, el soporte y otros accesorios importantes son producidos con materiales de alta calidad. Cada accesorio está ensamblado, pensando en las diferentes condiciones de trabajo y producción.

El motor se caracteriza por un desempeño estable y altamente eficiente. Ha sido diseñado para ofrecer mayor potencia que el estándar.

Se encenderá fácilmente incluso cuando el voltaje esté dentro de un rango de 15% más bajo que los niveles deseados.



CONSTRUCCIÓN

El tanque de almacenamiento esta soldado por herramientas de precisión MIG, para un acabado de cordón extra duro, que, de acuerdo con los resultados de pruebas de resistencia de presión, es capaz de resistir hasta los 40 Bar.

Posee un cilindro de acero y aluminio, lubricada por aceite, para un mejor rendimiento y mayor tiempo de vida útil.

Motor eléctrico con protector térmico, tanque horizontal con ruedas resistentes y agarradera que permite una fácil movilización y transporte.

APLICACIÓN

Es ideal para trabajos puntuales; adecuado para aplicación de pintura, laca con pistolas de spray especializadas, aerógrafos, inflado de neumáticos, entre otros.

#	Código	Potencia	Fuerza	Tensión	Presión de aire	Presión de salida max.	R.P.M.	Pzs
1	HE020050	1.8kW	2HP	110V	115 PSI	0.8 M.p.a	3450	1
2	HE020054	1.6KW	1.5HP	110V	115 PSI	0.8 M.p.a	3450	1

DIMENSIONES

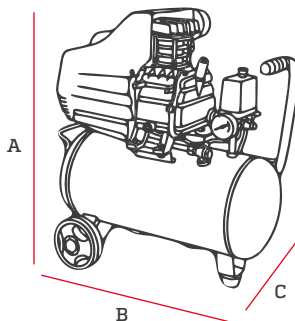

#	A	B	C
1	600mm	540mm	250mm
2	590mm	500mm	300mm

Compresor de aire horizontal

1 AÑO GARANTIZADO

Es un compresor de aire de doble pistón equipado con un medidor de presión, carcasa de hierro para protección, dos válvulas de bola de ¼", lo que lo hace adecuado para el uso simultáneo de dos máquinas terminales. Además, es un motor de banda, lo que hace más silencioso y eficiente su desempeño. Presenta un motor eléctrico de alta eficiencia con bobinas de cobre, y un bajo consumo de energía.

DATOS DE FUNCIONAMIENTO

Capacidad: 100L.

Consumo energético 15 KW.

Fuerza de salida: 213 L/m.

Promedio de vida útil: Más de 5.000 horas.

Peso: 75Kg.

ESPECIFICACIONES

El motor está construido a través de maquinaria de punta y procesos automatizados y precisos. La costura de soldadura es impecable con procesos automatizados Mig y Tig, lo que le proporciona estabilidad al equipo y seguridad al operante.

Está provisto de un cable de alta calidad para garantizar que el motor no se sobrecaliente, trabaje con eficiencia y conserve un excelente



arranque, incluso bajo un bajo voltaje. Al utilizar un cable de cobre puro, el compresor encenderá con normalidad, aun cuando el voltaje fluctúe dentro de +/- 15%.

CONSTRUCCIÓN

Motor eléctrico con protector térmico, tanque horizontal con ruedas resistentes que permiten una fácil movilización y transporte. Doble cabezal de hierro colado lubricado con aceite.

APLICACIÓN

Está diseñado para aplicaciones de trabajo pesado en talleres automotrices, para el trabajo de herramientas en línea y para trabajos puntuales; es adecuado para la aplicación de pintura, laca con pistolas especializadas, inflado de neumáticos, entre otros.

Código	Potencia	Fuerza	Tensión	Presión de aire	Presión de salida máx.	R.P.M.	Pzs
HE020051	1.5kW	2HP	110V	115 PSI	0.8 M.p.a	3450	1

DIMENSIONES

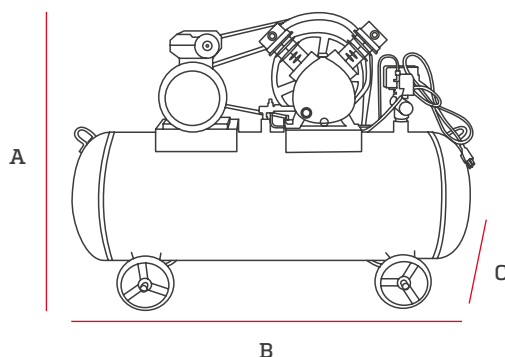

A	B	C
7400mm	9200mm	4100mm

Compresor de aire vertical

1 AÑO GARANTIZADO



Es un compresor vertical de aire de doble pistón equipado con un medidor de presión, carcasa de hierro para protección, dos válvulas de bola de ¼", lo que lo hace adecuado para el uso simultáneo de dos máquinas terminales. Además, es un motor de banda, lo que hace más silencioso y eficiente su desempeño. Presenta un motor eléctrico de alta eficiencia con bobinas de cobre, y un bajo consumo de energía.

DATOS DE FUNCIONAMIENTO

Capacidad: 190L.

Consumo energético 15 KW.

Fuerza de salida: 213 L/min.

Promedio de vida útil: Más de 5,000 horas.

Peso: 105Kg.

ESPECIFICACIONES

El motor está construido a través de maquinaria de punta y procesos automatizados y precisos. La costura de soldadura es impecable con procesos automatizados Mig y Tig, lo que le proporciona estabilidad al equipo y seguridad al operante.

Está provisto de un cable de alta calidad para garantizar que el motor no se sobrecaliente, trabaje con eficiencia y conserve un excelente arranque, incluso bajo un bajo voltaje. Al utilizar un cable de cobre puro, el compresor encenderá con normalidad, aun cuando el voltaje fluctúe dentro de +/- 15%.

CONSTRUCCIÓN

Motor eléctrico con protector térmico, tanque vertical estacionario. Cabezal de hierro colado lubricado con aceite.

APLICACIÓN

Es ideal para uso en el hogar para la aplicación de pintura, laca con pistolas pequeñas, aerógrafos, inflado de neumáticos, entre otros.

Código	Potencia	Fuerza	Tensión	Presión de aire	Presión de salida máx.	R.P.M.	Pzs
HE020052	2.2kW	3HP	220V	115 PSI	0.8 M.p.a	3450	1

DIMENSIONES

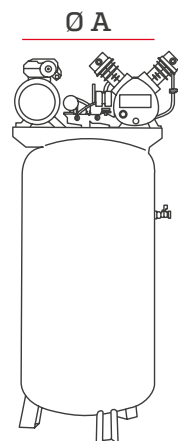

B

A	B
550mm	1520mm

Presostato eléctrico



Especificaciones

Preajustado para 20-40 psi / 1.4 - 2.8 bar o 30-50 PSI.

Entrada enroscable hembra 1/4".

Nivel protección: IP20.

Temperatura operación: 0-55 °C.

Compatibilidad: Bombas hidroneumáticas periféricas, jet, multietapas, otras.

Código	Tensión	Corriente máx.	Pzs
HE020100	110-220V	20/40	50
HE020105	110V	30/50	50



Manómetro de presión

Especificaciones

Rango de presión: 0 - 170 PSI / 0 - 12 bar.

Ajuste enroscable horizontal 1/4".

Código	Material	Diámetro	Pzs
HE020101	Metal	5,2cm	200



Diafragma de caucho para bomba

Especificaciones

Caucho flexible y resistente.

Permite mayor tiempo de uso al no deformarse fácilmente.

Juego de 3.

Código	Pzs
HE020104	1



Válvula de pie roscable

Especificaciones

Presión mín. trabajo 0.03 Bar.

Canastillas

Código	Material	Medida	Pzs
HE020102	Bronce / Acero inoxidable	1 1/4" Rosca hembra	100



Válvula check retención roscable

Especificaciones

Antirretorno.

Sello de cierre en caucho.

Mecanismo a resorte.

Instalación: vertical / horizontal.

Muelle acero inoxidable.

Código	Material	Medida	Pzs
HE020103	Bronce	1"	100

Hidrolavadora industrial a gasolina



Aceite para bomba
SAE 80W-90



Aceite para motor
SAE 10W-30 / 15W-40

1 AÑO
GARAN-
TIZADO



Hidrolavadora profesional, de fácil uso y segura.

ESPECIFICACIONES

Diseñada para realizar trabajos profesionales de limpieza y mantenimiento, en áreas que no disponen de energía eléctrica.

Equipo está provisto de llantas inflables, lo que le permite una ágil movilidad por los espacios en donde se desee operar y en todo tipo de terrenos.

Cuenta con depósito de detergente incorporado en la parte trasera de la maquinaria.

Su alta potencia le permite operar en espacios y maquinarias de tamaños industriales.

APLICACIONES

Es ideal para lavar talleres y equipos industriales, volquetas, camiones, entre otros; y para el riego de químicos en campos.

Código	Fuerza	Presión Máx.	Caudal	Peso	Pzs
HE020022	7HP	3000 PSI	10L/min	37.7Kg	1

DIMENSIONES

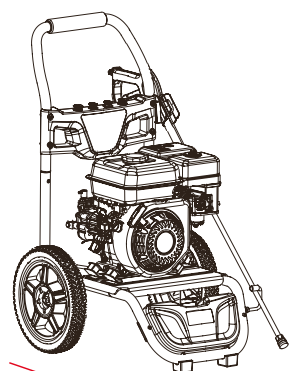

A

A

B

C

1000mm 620mm 500mm

C

B

ACCESORIOS

- Manguera de alta presión de 8m
- Pistola de Spray
- Conector de entrada de agua
- Manguera con cernidera de succión

Incluye 4 boquillas



0°



25°



40°



RIEGO

Hidrolavadora



Hidrolavadora eléctrica a presión, de fácil uso y segura. El equipo está provisto de ruedas, lo que le permite una ágil movilidad por los espacios en donde se desee operar.

ESPECIFICACIONES

A pesar de ser una maquinaria doméstica, cuenta con un motor de inducción semiprofesional.

Equipada con una pistola y una manguera de 5 metros que le otorgan amplio alcance.

Su alta potencia le permite operar en espacios y maquinarias mucho más grandes.

APLICACIONES

Equipo para uso residencial. Ideal para lavar vehículos, máquinas, motos, patios y paredes.



#	Código	Potencia	Tensión	Presión Promedio	Presión Máx.	Caudal	Temp. Máx de Agua	Peso	Pzs
1	HE020023	1300W	127V	1000 PSI	1450 PSI	6.0 - 6.5L/min	50°C	11.7KG	1
2	HE020024	1600W	127V	1300 PSI	1885 PSI	6.0 - 6.5L/min	50°C	12.7KG	1

DIMENSIONES

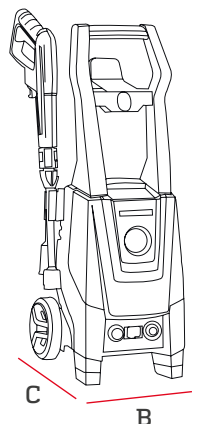

#	A	B	C
1	745mm	290mm	280mm
2	745mm	295mm	280mm

PISTOLA

Código	Modelo	Pzs
HE020107	LT401G-1300B / LT401G-1600B	1

MANGUERA 5M

Código	Modelo	Pzs
HE020109	LT401G-1300B / LT401G-1600B	1

ACCESORIOS

- Pistola de spray
- Boquilla ajustable
- Manguera de alta presión
- Conector de entrada de agua

Hidrolavadora de alta potencia



Hidrolavadora eléctrica a presión, de fácil uso y segura. El equipo está provisto de ruedas, lo que le permite una ágil movilidad por los espacios en donde se desee operar.

ESPECIFICACIONES

A pesar de ser una maquinaria doméstica, cuenta con un motor de inducción semiprofesional.

Equipada con una pistola y una manguera de 5 metros que le otorgan amplio alcance.

Cuenta con depósito de detergente incorporado y aguja de limpieza.

Su alta potencia le permite operar en espacios y maquinarias mucho más grandes.

APLICACIONES

Equipo para uso residencial. Ideal para lavar vehículos, máquinas, motos, patios y paredes.



Código	Potencia	Tensión	Presión Promedio	Presión Máx.	Caudal	Temp. Máx de Agua	Peso	Pzs
HE020025	2100W	120-127V	1600 PSI	2320 PSI	7 - 7.8L/min	50°C	19.3KG	1

DIMENSIONES

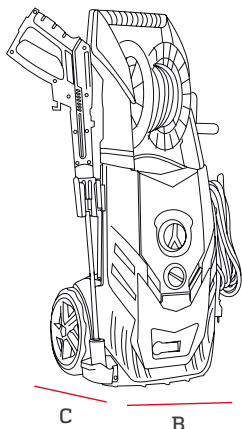

A	B	C
880mm	350mm	300mm

PISTOLA

Código	Modelo	Pzs
HE020110	LT704G-2100C	1

MANGUERA 5M

Código	Modelo	Pzs
HE020108	LT704G-2100C	1

ACCESORIOS

- Pistola
- Manguera
- Cable Conector de entrada de agua
- Depósito de detergente incorporado y aguja de limpieza
- Conector de entrada de agua.

Bomba sumergible de achique



Grado de Protección



Silencioso



Trabajo continuo

1 AÑO GARANTIZADO



Bomba destinada a la extracción o evacuación de aguas en general. Se compone de un motor eléctrico protegido por una carcasa y dispone de una rejilla de protección para evitar la penetración de partículas extrañas.

DATOS DE FUNCIONAMIENTO

Máx. temperatura de agua: 40°C

Grado de protección: IP68

Clase de aislamiento: B

ESPECIFICACIONES

Es portátil y ligera, por ello puede trasladarla fácilmente.

El motor no opera con aceite, lo que la hace segura para el medio ambiente.

El motor está provisto de un soporte de aluminio que lo mantiene seguro.

CONSTRUCCIÓN

La carcasa está fabricada en PVC resistente

Elaborada en caucho y acero inoxidable (CS450/CS40Cr.)

Motor con soporte de aluminio y sistema de cableado de cobre.

APLICACIÓN

Es generalmente utilizada para secar sentinas, o como parte del equipo de cualquier tipo de embarcación, como botes o canoas. También para uso doméstico en piletas.

Código	Potencia	Tensión	Máx. caudal de agua	Máx. elevación de agua	Máx. temper. de agua	Toma	Pzs
HE020020	50W	12V	60L/min	5m	40°C	1"	1

DIMENSIONES

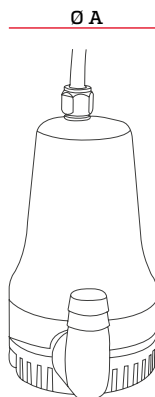

A	B
100mm	160mm

DIAGRAMA DE CURVA

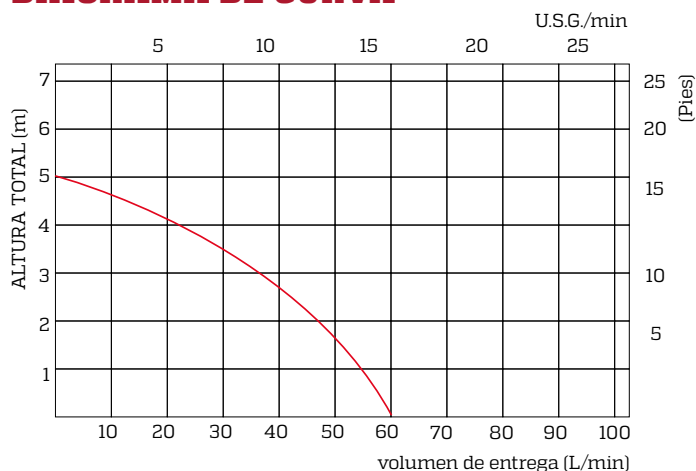

Bomba periférica

- Grado de Protección
- Térmicamente protegida
- Trabajo continuo
- 1 AÑO GARANTIZADO



Son bombas periféricas, ideales para distribuir agua limpia en ausencia de cuerpos sólidos en suspensión o materiales abrasivos; este tipo de bombas producen remolinos en el líquido por medio de los álabes a velocidades muy altas, dentro del canal anular donde gira el impeller.

DATOS DE FUNCIONAMIENTO

- Máx. temperatura de agua
- Grado de protección: IP44
- Clase de aislamiento: B

ESPECIFICACIONES

- Es compacta, de fácil instalación y operación.
- El potente y cuenta con un sellado perfecto.
- El equipo está diseñado para operar registrando el mínimo de consumo eléctrico.
- Watts de entrada: 0.47kW

El motor es silencioso y mejor dimensionado que las bombas periféricas estándar.
La carcasa es más amplia y resistente que las de las bombas estándares.

CONSTRUCCIÓN

- Motor con un eje de acero inoxidable.
- El impeller radial está fabricado en aleación de bronce.
- Sellos mecánicos carbón cerámica.

APLICACIÓN

Es adecuada para aplicaciones domésticas, caudales pequeños para uso en jardinería, vaciado, y llenado de tanques elevados.

#	Código	Potencia	Fuerza	Tensión	Máx. caudal de agua	Máx. elevación de agua	R.P.M.	Toma	Pzs
1	HE020016	0.37kW	0.5HP	127V/3.7 A	43L/min	40m	3450	1"x1"	1
2	HE020041	0.37kW	0.5HP	110V/220V 5.5A/2.7A	40L/min	40m	3450	1"x1"	1

DIMENSIONES

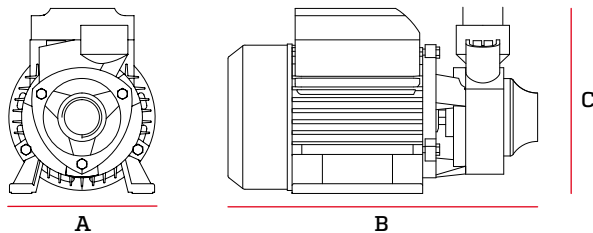

#	A	B	C
1	150mm	260mm	120mm
2	110mm	240mm	160mm

DIAGRAMA DE CURVA

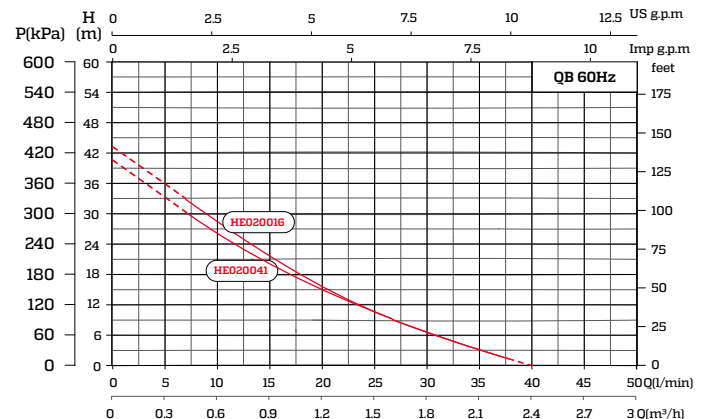

Bomba centrífuga



1 AÑO GARANTIZADO



Su uso recomendado, es para bombear agua limpia, evitando cualquier líquido que pueda contener partículas abrasivas, o líquidos con algún tipo de químico, que vayan a dañar los componentes de la bomba.

DATOS DE FUNCIONAMIENTO

Distancia de succión: Hasta 7 m.

Temperatura del líquido: + 40 ° C.

Temperatura máxima de ambiente: + 40 ° C

Presión máxima de trabajo: 6 bar.

Instalación: Áreas protegidos de la intemperie.

La fluctuación de voltaje no debe exceder el 10% del valor nominal.

ESPECIFICACIONES

Por su funcionamiento silencioso, su fiabilidad, lo fácil que resulta usarla y el casi nulo mantenimiento que necesita, le permite tener muchas aplicaciones en lo doméstico y profesional.

Sus curvas son estables y constantes, muestran un rendimiento plano, con elevados valores absolutos, en especial en altos caudales, a fin de evitar alguna sobrecarga del motor durante el empleo prolongado.

El impeller está directamente colocado en la voluta, lo que lo sitúa delante de la boca de aspiración del cuerpo bomba. La forma de éste,

impulsa radialmente, con muy pocas pérdidas hidráulicas, el líquido; consiguiendo mejorar el flujo de energía tanto en presión, como en aumento de velocidad. A la salida del rodete el fluido es conducido a la voluta del cuerpo de la bomba, que junto con el difusor cónico transforman parte de la energía cinética en energía de presión.

CONSTRUCCIÓN

El cuerpo de la bomba es de hierro con tratamiento anticorrosivo, que lleva canales de enfriamiento.

La voluta es de hierro fundido, para mejor potencia.

El rodete, elaborado en latón, es del tipo a flujo radial centrífugo, con aleación de bronce para evitar el óxido.

Sello de acero inoxidable.

El motor dimensionado y construido para dar la mejor performance, es de tipo asíncrono, y con un elevado rendimiento. Silencioso, tipo cerrado, con ventilación externa y de servicio continuo. Aislamiento clase F, viene con salva motor o protector térmico.

#	Código	Potencia	Fuerza	Tensión	Máx. caudal de agua	Máx. elevación de agua	Min. elevación de agua	R.P.M.	Toma	Pzs
1	HE020002	0.37kW	0.5HP	110V/220V	100L/min	22m	11m	3450	1"x1"	1
2	HE020003	0.75kW	1.0HP	110V	120L/min	32m	13m	3450	1"x1"	1
3	HE020013	1.1kW	1.5HP	110V	130L/min	40m	25m	3450	1"x1"	1
4	HE020042	1.5kW	2HP	220V/9.4A	600L/min	22.5m	10m	3450	2"x2"	1
5	HE020043	2.2kW	3HP	220V/13.7A	1300L/min	18.5m	8m	3450	3"x3"	1

DIMENSIONES

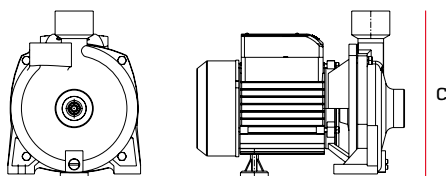

#	A	B	C
1	170mm	270mm	220mm
2	190mm	310mm	230mm
3	195mm	335mm	250mm
4	210mm	400mm	270mm
5	240mm	450mm	310mm

DIAGRAMA DE CURVA

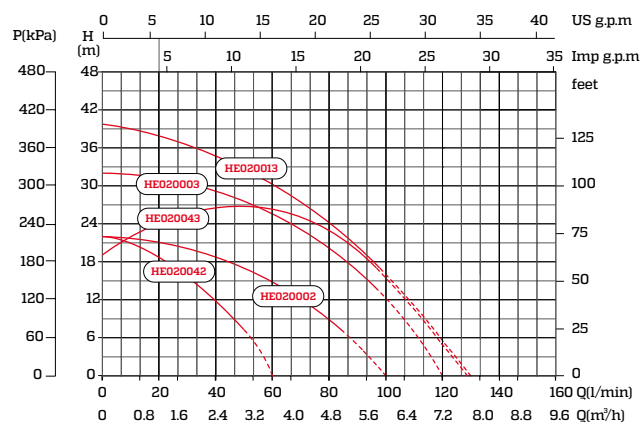

Bomba Tipo Jet



Son bombas centrífugas a las que se les ha acoplado un sistema eyector y difusor venturi, el mismo que la convierte en una bomba autocebante e incrementa su capacidad de altura de succión.

DATOS DE FUNCIONAMIENTO

Distancia de succión: Hasta 9 m.
 Temperatura del líquido: + 40 ° C.
 Temperatura máxima de ambiente: +40 ° C.
 Presión máxima de trabajo: 6 bar.
 La fluctuación de voltaje no debe exceder el 10% del valor nominal.

ESPECIFICACIONES

Es la bomba más adecuada para transferir agua sin partículas abrasivas.

CONSTRUCCIÓN

Cuerpo de la bomba: Hierro fundido
 Impellers: Latón
 Eje de Acero #45
 Sello mecánico: Grafito y cerámica / Caucho NBR.

Motor: Dos motores asíncronos con bobinas de cobre, protección térmica incorporada, con ventilación interna y funcionamiento continuo.

Protección: IP44
 Clase de aislamiento: B

APLICACIONES

Es ampliamente utilizada en el riego de jardines, como suministro de agua en invernaderos, abastecimiento y drenaje de agua en la industria agropecuaria, como equipo periférico de piscina y para elevar el agua con mayor presión.

#	Código	Potencia	Fuerza	Tensión	Máx. caudal de agua	Máx. elevación de agua	Min. elevación de agua	R.P.M.	Toma	Pzs
1	HE020011	0.37kW	0.5HP	110V	50 L/min	32m	10m	3450	1"x1"	1
2	HE020014	0.75kW	1.0HP	110V	75 L/min	46m	21m	3450	1"x1"	1
3	HE020015	1.1kW	1.5HP	110V	90 L/min	52m	27m	3450	1"x1"	1

DIMENSIONES

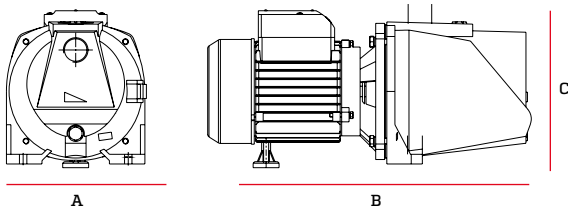

#	A	B	C
1	180mm	360mm	170mm
2	190mm	440mm	200mm
3	190mm	450mm	220mm

DIAGRAMA DE CURVA

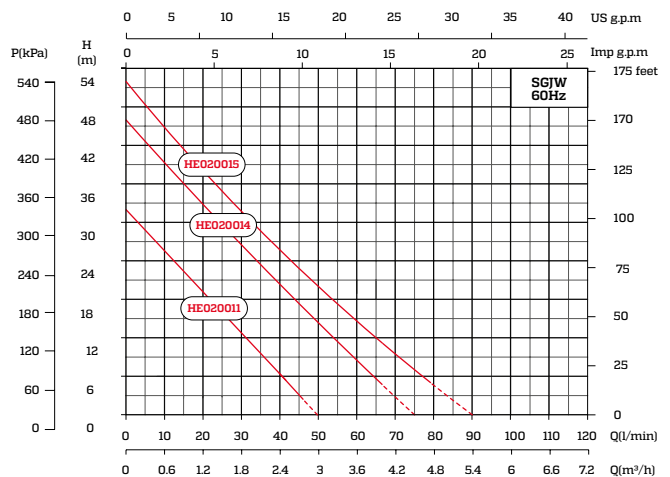

Bomba Jet hidroneumática



Se compone de una bomba jet, la cual se la monta a un tanque de presión, haciendo que la presión normal de la bomba se multiplica por el efecto neumático del tanque y de la membrana.

DATOS DE FUNCIONAMIENTO

Distancia de succión: Hasta 9 m.
 Temperatura del líquido: + 40 ° C.
 Temperatura máxima de ambiente: +40 ° C
 Presión máxima de trabajo: 6 bar.
 La fluctuación de voltaje no debe exceder el 10% del valor nominal.

ESPECIFICACIONES

Presenta varias capacidades 50 y 100 litros.
 Consta de una membrana que se infla con aire y que permite que el agua reingrese a presión.
 Con esta bomba se consigue más presión, con el mismo caudal.

CONSTRUCCIÓN

Cuerpo de la bomba: Hierro fundido y acero inoxidable
 Impellers: Latón
 Eje: Acero #45

Sello mecánico: Grafito y cerámica / Caucho NBR

Motor: Dos motores asincronos con bobinas de cobre, protección térmica incorporada, con ventilación interna y funcionamiento continuo.

Protección: IPX4

Clase de aislamiento: B

APLICACIÓN

Es ampliamente utilizada como equipo periférico de piscinas; como suministro de agua en jardines, huertos e invernaderos de hortalizas; y para el abastecimiento y drenaje de agua en la industria agropecuaria.

#	Código	Potencia	Fuerza	Tensión	Máx. caudal de agua	Máx. elevación de agua	Min. elevación de agua	R.P.M.	Toma	Pzs
1	HE020005	0.37kW	0.5HP	110-220V	50 L/min	32m	21m	3450	1"x1"	1
2	HE020006	0.75kW	1.0HP	110-220V	75 L/min	46m	21m	3450	1"x1"	1

DIMENSIONES

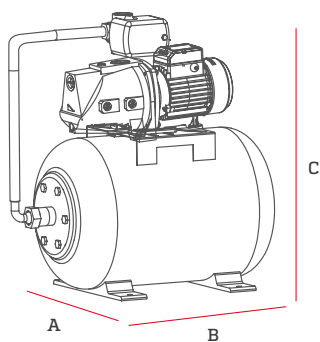

#	A	B	C
1	360mm	550mm	670mm
2	450mm	750mm	720mm

DIAGRAMA DE CURVA

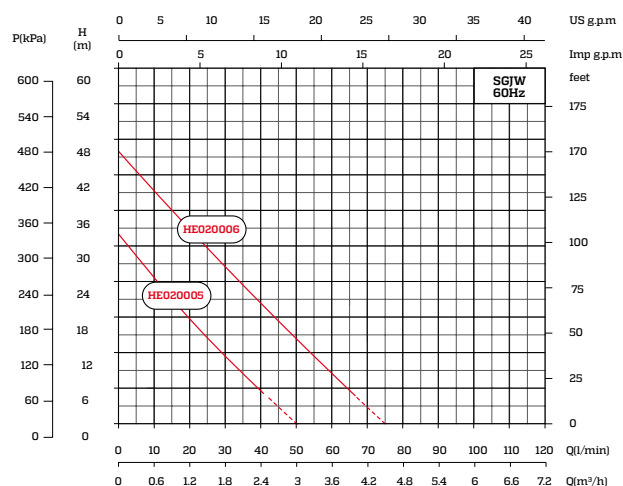

Bomba sumergible de lápiz



Grado de Protección

1 AÑO GARANTIZADO



DATOS DE FUNCIONAMIENTO

Temperatura máxima de ambiente: < 40 ° C.
 Cantidad máxima de arena permitida : 100g/m³
 Inmersión: 70m por debajo del nivel freático.

ESPECIFICACIONES

Proporcionar una fuerza de elevación significativa pues no depende de la presión de aire externa para hacer ascender el líquido. Estas bombas cuentan con una alta eficiencia, ya que el sistema de succión permanece sumergido en el agua. No requiere de un capacitor la conexión se energiza directamente de un contacto de 127V.

CONSTRUCCIÓN

Motor de aceite, de funcionamiento estable y confiable con membrana reguladora de presión. El motor es monofásico, está equipado con caja de arranque que incluye un condensador y un protector térmico que permite ser reemplazado. Carcasa de acero inoxidable. Disponible con cable con un enchufe de motor, desmontaje conveniente. Cuenta con un impeller flotante de una fase y casquillo de la bomba con tornillos.

APLICACIONES

Este tipo de bombas puede ser empleada tanto en trabajos de construcción como en fábricas. Funciona como suministro de agua en entornos domésticos. Utilizada además en áreas donde se han implementado sistemas de riego.

CONTROL

Código	Tensión	Capacitor	Fuerza	Protector
HE020066	220V/60Hz	20µF/450V	0.5HP	5A
HE020067	220V/60Hz	25µF/450V	0.75HP	6A
HE020068	220V/60Hz	30µF/450V	1HP	8A
HE020069	220V/60Hz	40µF/450V	1.5HP	10A
HE020070	220V/60Hz	50µF/450V	2HP	15A
HE020071	220V/60Hz	75µF/450V	3HP	20A

#	Código	Potencia	Fuerza	Tensión	Máx. caudal de agua	Máx. elevación de agua	Profundidad máxima	R.P.M.	Toma	Pzs
1	HE020060	0.37kW	0.5HP	220V	50L/min	59m	70m	3450	1 1/2"	1
2	HE020061	0.55kW	0.75HP	220V	50L/min	85m	70m	3450	1 1/2"	1
3	HE020007	0.75kW	1HP	110V	60L/min	89m	70m	3450	1 1/4"	1
4	HE020062	0.75kW	1HP	220V	50L/min	110m	70m	3450	1 1/2"	1
5	HE020063	1.1kW	1.5HP	220V	50L/min	161m	70m	3450	1 1/2"	1
6	HE020008	1.5kW	2HP	220V	75L/min	102m	70m	3450	1 1/4"	1
7	HE020064	1.5kW	2HP	220V	50L/min	212m	70m	3450	1 1/2"	1
8	HE020009	2.2kW	3HP	220V	75L/min	123m	70m	3450	1 1/4"	1
9	HE020065	2.2kW	3HP	220V	60L/min	280m	70m	3450	2"	1

DIMENSIONES

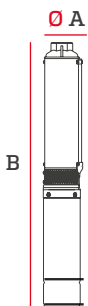

#	A	B	#	A	B
1	84mm	711mm	6	110mm	1030mm
2	84mm	810mm	7	84mm	1328mm
3	100mm	800mm	8	110mm	1120mm
4	84mm	914mm	9	95mm	1468mm
5	84mm	1122mm			

DIAGRAMA DE CURVA

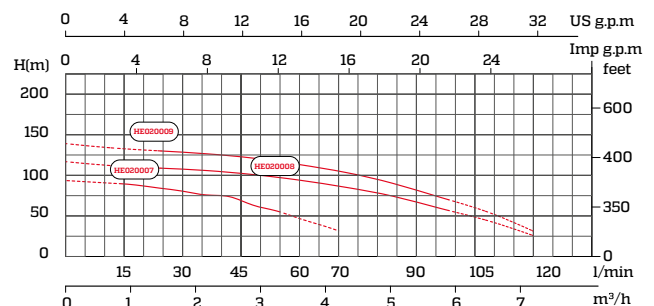

Bomba sumergible de aguas residuales



1 AÑO GARANTIZADO

Son adecuadas para todo tipo de drenaje en líquidos que contienen partículas como fibras de papel y restos minúsculos, así como sólidos blandos, como agua con lodo, aguas sucias, aguas residuales, estiércol en dilución etc.

DATOS DE FUNCIONAMIENTO

Temperatura del líquido: + 40 ° C.

Nivel de pH:4-10

Densidad máxima del líquido: 1.2x103 Kg/m3

Temperatura ambiente: + 40 ° C

Frecuencia: 60Hz

Inmersión: 0.5-5m

ESPECIFICACIONES

Se desempeña con una fuerza de elevación significativa pues no depende de la presión de aire externa para hacer ascender el líquido.

CONSTRUCCIÓN

Cuenta con casquillos de acero inoxidable y pernos de varilla, duraderos y estables.



Apertura del impeller con una excelente capacidad de flujo.

El eje es de acero inoxidable.

Provisto de un sellado mecánico de doble cara.

Posee motor de una fase y switch flotador.

Sello mecánico de cerámica y grafito.

Cuenta con un motor sumergible seco.

APLICACIÓN

Es utilizada en industrias de aguas residuales, en la agricultura, la minería, construcción, jurisdicciones municipales, protección ambiental, entre otros.

Código	Potencia	Fuerza	Tensión	Máx. caudal de agua	Máx. elevación de agua	R.P.M.	Toma	Pzs
HE020012	0.75kW	1HP	110V	350L/min	12m	3450	1 1/2"	1

DIMENSIONES

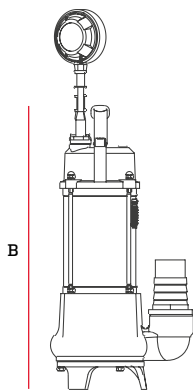

A	B
160mm	230mm

DIAGRAMA DE CURVA

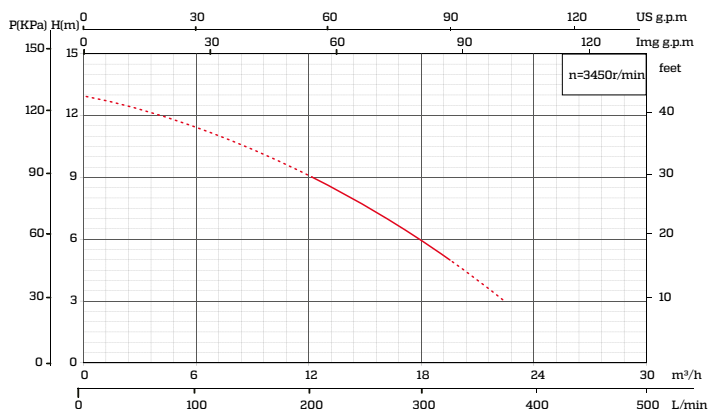

Bomba para piscina



Grado de Protección



Térmicamente protegida



Trabajo continuo



1 AÑO GARANTIZADO



Bomba centrífuga construida de materiales de primera calidad, y sujeta a estrictos controles hidráulicos y eléctricos, cuidadosamente realizados; operan con una sola fase y han sido diseñadas con un sistema de vaciado total para evitar la descarga de líquido residual.

ESPECIFICACIONES

Motor eficiente y silencioso, diseñado para garantizar a la bomba una vida útil extensa.

La carcasa del equipo está elaborada en resina de alta resistencia.

La canastilla, con tapa, se destaca por su gran capacidad.

Está provisto de tapones de drenaje de fácil acceso.

Su diseño cuenta con cubiertas transparentes que a manera de visores permiten examinar la bomba mientras opera.

APLICACIONES

Bomba residencial ideal para piscinas pequeñas, piletas y jacuzzis.

DATOS

Funciona con agua limpia con una temperatura máxima del agua de 50° C.

No requiere de mantenimiento especial o programación.

Debe ser instalada de manera horizontal y asegurada con tornillos.

Es ideal que se utilice una mangueras cortas de succión y descarga.

La bomba nunca debe operar en seco.

Código	Potencia	Fuerza	Toma	Tensión	Elevación Máx.	Caudal	Caudal de Agua máx.	R.P.M.	Pzs
HE020017	0.75kW	1 HP	2"x2"	127V/7.5A	12m	270L/min	310L/min	3450	1

DIMENSIONES



DIAGRAMA DE CURVA



Bomba para piscina

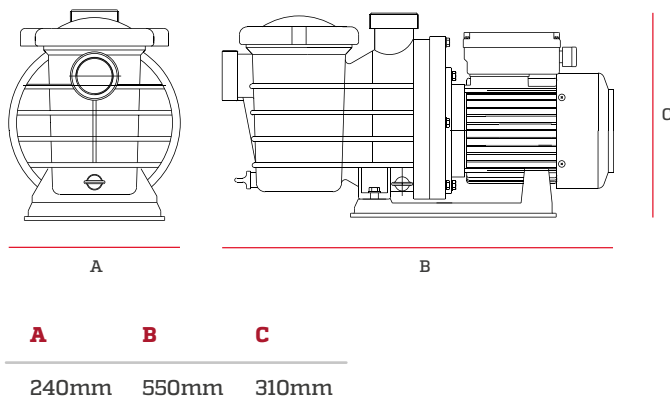
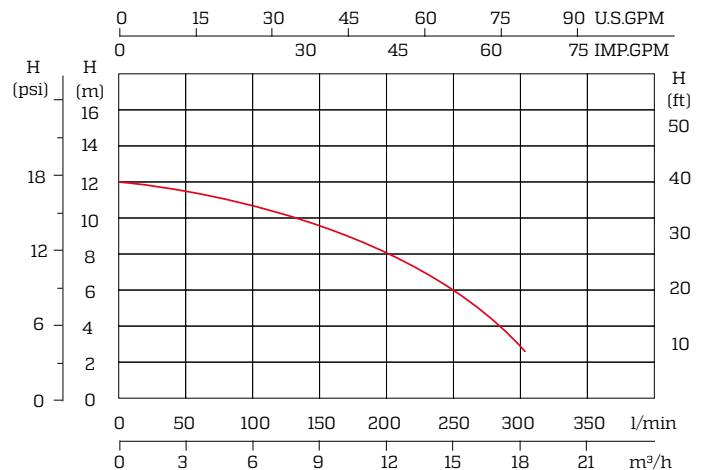

Grado de Protección



Térmicamente protegida



Trabajo continuo

1 AÑO GARANTIZADO



Bomba centrífuga construida de materiales de primera calidad, y sujeta a estrictos controles hidráulicos y eléctricos, cuidadosamente realizados; operan con una sola fase y han sido diseñadas con un sistema de vaciado total para evitar la descarga de líquido residual.

ESPECIFICACIONES

Motor eficiente y silencioso, diseñado para garantizar a la bomba una vida útil extensa.

La carcasa del equipo está elaborada en resina de alta resistencia.

La canastilla, con tapa, se destaca por su gran capacidad.

Está provisto de tapones de drenaje de fácil acceso.

Su diseño cuenta con cubiertas transparentes que a manera de visores permiten examinar la bomba mientras opera.

APLICACIONES

Bomba residencial y comercial, ideal para piscinas de cualquier tamaño y piletas grandes.

DATOS

Funciona con agua limpia con una temperatura máxima del agua de 50° C.

No requiere de mantenimiento especial o programación.

Debe ser instalada de manera horizontal y asegurada con tornillos.

Es ideal que se utilice una mangueras cortas de succión y descarga.

La bomba nunca debe operar en seco.

#	Código	Potencia	Fuerza	Toma	Tensión	Elevación	Elevación Máx.	Caudal	Caudal de Agua Máx.	R.P.M.	Pzs
1	HE020018	1.5kW	2 HP	2½" x 2½"	220-240V/7A	17-8m	18m	500L/min	520L/min	3450	1
2	HE020019	2.2kW	3 HP	2½" x 2½"	220-240V/10A	18-8m	19.5m	500L/min	635L/min	3450	1

DIMENSIONES

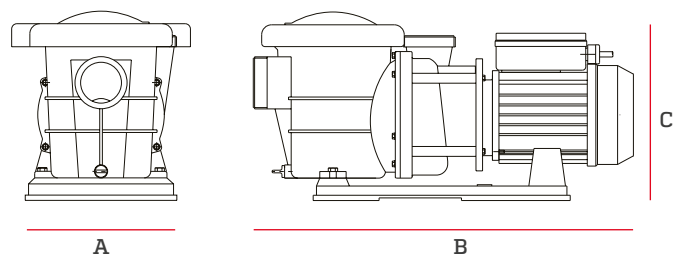

#	A	B	C
1-2	230mm	620mm	310mm

DIAGRAMA DE CURVA

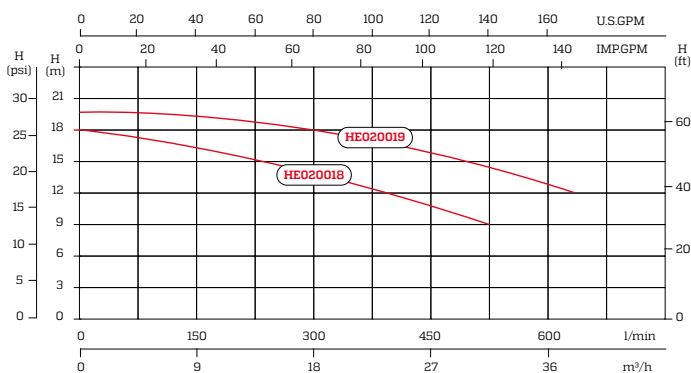

Bomba de agua a gasolina

1 AÑO GARANTIZADO



Equipo diseñado para mover una gran cantidad de agua y hacerlo de manera rápida y eficiente.

ESPECIFICACIONES

El equipo está constituido por un cuerpo metálico reforzado y durable. Diseñada para operar en espacios que no disponen de energía eléctrica. Su potente motor monocilíndrico OHV está provisto de protección contra bajos niveles de aceite.

El motor es de 4 tiempos, lo que le permite consumir menos combustible y ser más silencioso que los motores de 2 tiempos.

Cuenta con un sistema que le permite enfriarse por aire luego de operar, un método más sencillo que el de enfriamiento por agua, pero igual de efectivo.

APLICACIÓN

Permite extraer agua de aljibes, pozos, piscinas y ser transportada de un lado a otro. Diseñada para el riego agrícola, abastecer el área doméstica o en espacios rurales; Y es capaz drenar o extraer agua en espacios inundados.

Código	Boca	Fuerza	Toma	Capacidad Máxima	Máx. Elevación	Succión Máxima	R.P.M.	Peso	Pzs
HE020021	3x3	7HP	3" (80mm)	60m ³ /H 1000 L/min	28m	7M	3600	26KG	1

DIMENSIONES

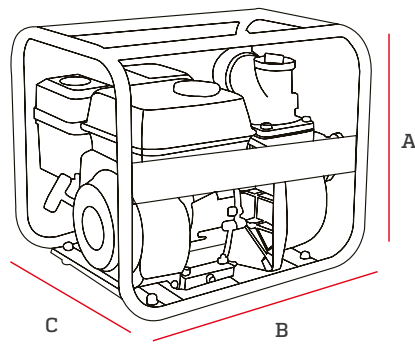

A	B	C
510mm	510cm	370cm

DIAGRAMA DE CURVA

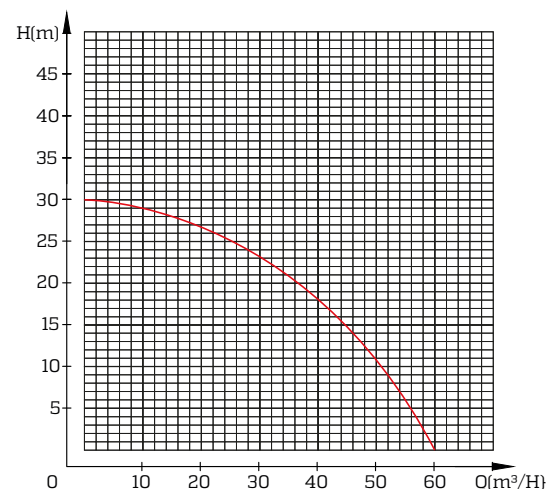



Materiales de construcción

Ángulos decorativos

Especificaciones

Elaborado en espumaflex blanco.

Fácil instalación.

Diseños clásicos decorativos.

Moldura de panel extruido.

Estructura liviana.



Absorción
impacto



Resistente a
la humedad



Código	Modelo	Medida (cm)	Pzs
MC020032	A745D	20x20	32



Código	Modelo	Medida (cm)	Pzs
MC020033	A710LG	20x20x12,5	40



Código	Modelo	Medida (cm)	Pzs
MC020031	A709D	20,5x20,5	32



Código	Modelo	Medida (cm)	Pzs
MC020034	A770LG	22,5x22,5x15	40

Rosetones de tumbado

Especificaciones

Elaborado en espumaflex blanco.

Fácil instalación.

Diseños clásicos decorativos.

Moldura de panel extruido.

Estructura liviana.



Absorción
impacto



Resistente a
la humedad



Código	Modelo	Medida (cm)	Pzs
MC020011	R45	45	24



Código	Modelo	Medida (cm)	Pzs
MC020022	R45	25	1



Código	Modelo	Medida (cm)	Pzs
MC020017	EC25	45	18



Código	Modelo	Medida (cm)	Pzs
MC020030	ER29	29	28



Código	Modelo	Medida (cm)	Pzs
MC020029	EC01	53x4,3	20



Código	Modelo	Medida (cm)	Pzs
MC020018	ER38	38	20



Código	Modelo	Medida (cm)	Pzs
MC020028	EC27	66	5



Código	Modelo	Medida (cm)	Pzs
MC020015	EM52	45	21



Código	Modelo	Medida (cm)	Pzs
MC020035	EC00	6,5	350

Molduras clásicas

Especificaciones

Elaborado en espumaflex blanco.

Fácil instalación.

Diseños clásicos decorativos.

Moldura de panel extruido.

Estructura liviana.



Código	Modelo	Medida (cm)	Pzs
MC020002	740	200x3x3	120



Código	Modelo	Medida (cm)	Pzs
MC020023	709	200x4x1,4	125



Código	Modelo	Medida (cm)	Pzs
MC020024	745	200x4x1,7	110



Código	Modelo	Medida (cm)	Pzs
MC020014	743	200x4x4	115



Código	Modelo	Medida (cm)	Pzs
MC020003	760	200x4x4,5	65



Código	Modelo	Medida (cm)	Pzs
MC020008	755	200x4x5	60



Código	Modelo	Medida (cm)	Pzs
MC020001	707	200x5x5	55



Código	Modelo	Medida (cm)	Pzs
MC020010	750	200x5x5	65

Molduras clásicas

Especificaciones

Elaborado en espumaflex blanco.

Fácil instalación.

Diseños clásicos decorativos.

Moldura de panel extruido.

Estructura liviana.



Código	Modelo	Medida (cm)	Pzs
MC020026	770	200x7x1,4	65



Código	Modelo	Medida (cm)	Pzs
MC020025	710	200x7x1,4	70



Código	Modelo	Medida (cm)	Pzs
MC020007	761	200x7x7	75



Código	Modelo	Medida (cm)	Pzs
MC020012	785	200x7x8	50



Código	Modelo	Medida (cm)	Pzs
MC020006	780	200x8x8	50



Código	Modelo	Medida (cm)	Pzs
MC020004	763	200x8x8,5	55



Código	Modelo	Medida (cm)	Pzs
MC020005	775	200x9,5x10,5	45



Código	Modelo	Medida (cm)	Pzs
MC020027	790	200x11x11	50

Gypsum laminado

Núcleo compacto, rigidez y resistencia.

Reducción de ruido.

Bordes biselados.

Fácil instalación.

Protección térmica a través de lámina que posibilita la disipación del calor.

No emite gases tóxicos.

No combustible.



Reflexión Luminica



Resistente al fuego



Reducción de ruido



Calidad Premium



Un panel de calidad insuficiente es liviano y poroso, porque ha sido tratado internamente con químicos que generan burbujas que, al pasar por el proceso del horno, dejan hoyos en el núcleo de material. Lo que lo vuelve proclive a quebrarse con el pasar de los años.

Un panel de buena calidad está pensado para cubrir las necesidades del espacio; cuenta con núcleo de yeso compacto que impide filtraciones; es más rígido y por ende menos ligero. Esta característica se traduce en resistencia y mayor cantidad de vida útil del material.

Aplicaciones

Es la más usada para construir tumbados porque brinda mayor resistencia y no es inflamable.



Código	Color	Diseño	Medida (cm)	Pzs
MC010018	Dorado bajo	Hojas	121x60.4x0,8	6



Código	Color	Diseño	Medida (cm)	Pzs
MC010022	Dorado	Hojas	121x60.4x0,8	6



Código	Color	Diseño	Medida (cm)	Pzs
MC010023	Plata	Hojas	121x60.4x0,8	6



Código	Color	Diseño	Medida (cm)	Pzs
MC010019	Plata	Nube	121x60.4x0,8	6



Código	Color	Diseño	Medida (cm)	Pzs
MC010021	Dorado	Nube	121x60.4x0,8	6



Código	Color	Diseño	Medida (cm)	Pzs
MC010024	Plata	Flor	121x60.4x0,8	6



Código	Color	Diseño	Medida (cm)	Pzs
MC010011	Blanco	Flor	121x60.4x0,8	6



Código	Color	Diseño	Medida (cm)	Pzs
MC010005	Blanco	Estándar	121x60.4x0,8	6

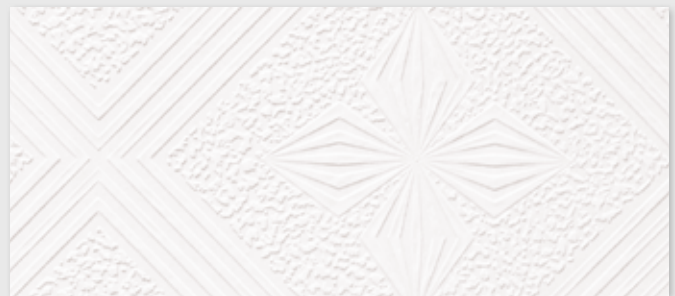

Código	Color	Diseño	Medida (cm)	Pzs
MC010013	Blanco	Estrella	121x60.4x0,8	6



Código	Color	Diseño	Medida (cm)	Pzs
MC010014	Blanco	Nazca	121x60.4x0,8	6



Código	Color	Diseño	Medida (cm)	Pzs
MC010017	Blanco	Rayas	121x60.4x0,8	6

Perfil tipo T

Especificaciones

Instalación: Tipo anclaje

Material: Aluminio

Estructura: Bordes rectos

Ligero y de fácil instalación



#	Tee	Código	Color	Pzs
1	T2	MC040022	Blanco delineado negro	75
2	T4	MC040023	Blanco delineado negro	60
3	T10	MC040039	Blanco delineado negro	8

Dimensiones

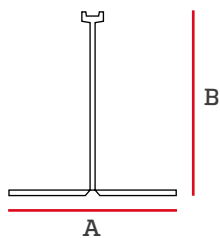

#	A	B	Longitud
1	2.3cm	2.5cm	61cm
2	2.3cm	2.5cm	122cm
3	3.2cm	2.4cm	366cm

Perfil tipo T



Especificaciones

Instalación: Tipo anclaje
 Material: Aluminio
 Estructura: Bordes rectos
 Ligero y de fácil instalación

#	Tee	Código	Color	Pzs
1	T2	MC040022	Blanco delineado negro	75
2	T4	MC040023	Blanco delineado negro	60

Dimensiones

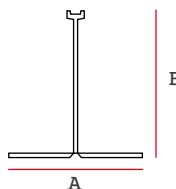

#	A	B	Logitud
1	2.3cm	2.5cm	61cm
2	2.3cm	2.5cm	122cm

Perfil tipo T



Especificaciones

Instalación: Tipo anclaje
 Material: Acero
 Estructura: Bordes rectos
 Ligero y de fácil instalación

#	Tee	Código	Color	Pzs
1	T2	MC040031	Blanco	75
2	T4	MC040030	Blanco	60
3	T12	MC040029	Blanco	30

Dimensiones

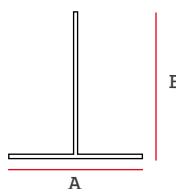

#	A	B	Logitud
1	2.6cm	2.4cm	61cm
2	2.6cm	2.4cm	122cm
3	2.7cm	3.8cm	366cm

Ángulo Esquinero recto tipo L

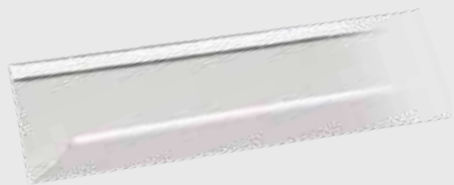

Especificaciones

Instalación: Tipo anclaje.
 Material: Acero.
 Estructura: Bordes rectos.
 Ligero y de fácil instalación.

Código	Color	Medida (cm)	Pzs
MC040032	Blanco	300x2,4x2,4	50

Ángulo esquinero curvo tipo C



Especificaciones

Instalación: Tipo anclaje.
 Material: PVC - Termoplástico.
 Estructura: Bordes biselados.
 Ligero y de fácil instalación.

Código	Color	Medida (cm)	Pzs
MC040034	Blanco	570x3.4x3.4	40
MC040028	Madera clara	570x4.6x2	40
MC040027	Madera oscura	570x3.4x3.4	40
MC040037	Madera oscura	570	40

Ángulo tipo J



Especificaciones

Instalación: Tipo anclaje.
 Material: PVC - Termoplástico.
 Estructura: Bordes biselados.
 Ligero y de fácil instalación.

Código	Color	Medida (cm)	Pzs
MC040010	Blanco	570x4.6x2	40
MC040018	Madera Clara	570x4.6x2	32
MC040021	Madera Oscura	570x4.6x2	32

Unión tipo H



Especificaciones

Instalación: Tipo anclaje.
 Material: PVC - Termoplástico.
 Estructura: Bordes biselados.
 Ligero y de fácil instalación.

Código	Color	Medida (cm)	Pzs
MC040009	Blanco	570x4x1.8	40
MC040017	Madera clara	570x4x1.8	40
MC040025	Madera oscura	570x4x1.8	40

Panel compuesto



Reflexión Luminica



Absorción impacto



Calidad Premium

Paneles sumamente útiles en la construcción. Permiten rehabilitar edificaciones o añadirles un toque de modernidad. La instalación de los paneles es sencilla y una de las mejores alternativas del mercado para revestimiento de interiores.

Los paneles están elaborados cuidadosamente con dos capas de aluminio, adheridas a través de un proceso de calor y presión, a un núcleo de polietileno de altísima calidad.

No solo cuenta con protección contra los rayos UV, sino que además resisten a las distintas condiciones climáticas, como viento y humedad sin que la estructura interna o superficie se degeneren.

Son ideales para todo tipo de obras y son las preferidas para proyectos de alto nivel arquitectónico puesto que presentan un amplio portafolio de colores con diversidad de acabados.

Panel compuesto 1 cara

Código	Color	Medida (cm)	Pzs
MC050006	Blanco	224x122x0,3	1
MC050005	Plata	224x122x0,3	1

Especificaciones

No es inflamable, resiste el fuego y cuenta con una superficie que hace las veces de un aislante térmico.

Provisto de bordes rectos para lograr resultados impecables.

Su instalación es sencilla.

Es resistente al viento, a la humedad y a ambientes con salinidad, por ello es apto para colgarse en cualquier tipo de clima.

Aplicaciones

Ideal para cubrir paredes en espacios interiores.

Panel compuesto 2 caras

Código	Color	Medida (cm)	Pzs
MC050007	Blanco	224x122x0,3	1
MC050019	Rojo	224x122x0,3	1
MC050012	Negro	224x122x0,3	1
MC050004	Plata	224x122x0,3	1
MC050009	Bronce	224x122x0,3	1
MC050014	Madera	224x122x0,3	1
MC050021	Madera	224x122x0,3	1
MC050015	Blanco	20x8x0,3	1
MC050018	Negro	20x8x0,3	1
MC050016	Plata	20x8x0,3	1
MC050022	Bronce	20x8x0,3	1
MC050017	Madera	20x8x0,3	1

Plancha de fibra mineral

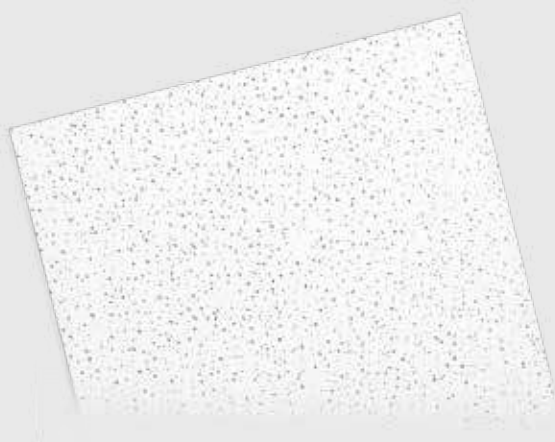

Las planchas de fibra mineral presentan una estructura ligera pero resistente y de excelentes propiedades acústicas, es decir que merma el ingreso de ruidos exteriores.

La estructura cuenta con un recubrimiento de pintura látex con aditivos repelentes al agua y la superficie presenta un patrón fisurado 100% no direccional.

Especificaciones

- Resistencia al calor: $\geq 0,22$ ($m^2.K$) W, en referencia a GB/T 10295-2008
- Porcentaje de disminución de ruido: $\geq 0,50$, en referencia a GB/T 20247-2006
- Nivel de reflexión lumínica: 0.80 - 0.95
- NRC: 0.4 - 0.6 (nivel de acústica).
- Presenta bordes rectos.
- La estructura no emite gases tóxicos.
- Cuenta con aislamiento térmico.
- Es de fácil instalación.
- Es resistente a la humedad.

Aplicaciones

Diseñadas para construir tumbados.

Código	Color	Medida (cm)	Pzs
MC010003	Blanco	120x60x1.3	10

Duela



Elaboradas en PVC de alta calidad; son estructuras ligeras y flexibles, y por ello resistentes. Han sido diseñadas para dar a las paredes una estética uniforme y cálida, con acabados de alta durabilidad.

Es una alternativa que no solo aporta excelentes propiedades térmicas sino además que además combina con cualquier estilo arquitectónico. Están elaboradas con los mejores estándares, lo que garantiza el correcto nivel de humedad y por lo tanto su estabilidad.

Especificaciones

- Estructura de PVC de alta calidad.
- Estructura termoplástica.
- Presentan bordes biselados.
- Instalación sencilla tipo anclaje.

Aplicaciones

Son la alternativa ideal para revestimiento de paredes.

Código	Color	Medida (cm)	Pzs
MC010006	Blanco	570x20x8	10
MC010016	Blanco	570x20x8	10
MC010008	Madera clara	570x20x8	10
MC010010	Madera oscura	570x20x8	10

Panel Decorativo 3D



Eco amigable



Fibra Vegetal



Fácil instalación



Antimicrobiano

Elaborados de fibra de bambú y caña de azúcar.

Ideales para darle vida y estilo a una pared (o techo) plana, convirtiéndola en una superficie texturizada.

Instalación sencilla debido a su composición pieza por pieza.

El color blanco de fabricación permite que puedan ser pintados de cualquier otro color.

A diferencia de los paneles de pvc (500x500mm), tienen más variedad de tamaños.

Se los adhiere solo con goma.

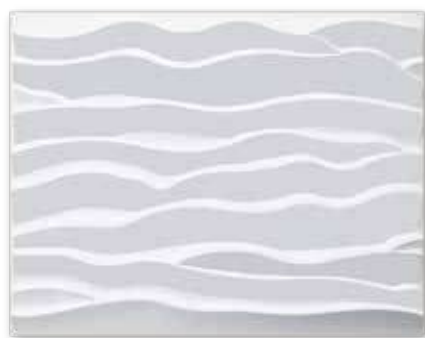

Código	Color	Diseño	Medida (cm)	Pzs
MC070011	Blanco	Playa	62.5x80	34



Código	Color	Diseño	Medida (cm)	Pzs
MC070001	Blanco	Hexágono	53.8x50	36



Código	Color	Diseño	Medida (cm)	Pzs
MC070014	Blanco	Losas	60x60	20

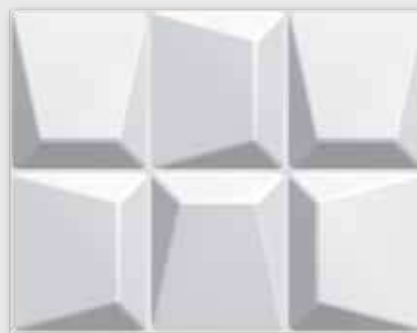

Código	Color	Diseño	Medida (cm)	Pzs
MC070013	Blanco	Mosaico	62.5x80	40



Código	Color	Diseño	Medida (cm)	Pzs
MC070012	Blanco	Choc	62.5x80	40



Código	Color	Diseño	Medida (cm)	Pzs
MC070010	Blanco	Arenisca	62.5x80	40



Código	Color	Diseño	Medida (cm)	Pzs
MC070009	Blanco	Diamante	50x50	36



Código	Color	Diseño	Medida (cm)	Pzs
MC070008	Blanco	Brandy	50x50	24



Código	Color	Diseño	Medida (cm)	Pzs
MC070007	Blanco	Rubik	50x50	24



Código	Color	Diseño	Medida (cm)	Pzs
MC070004	Blanco	Fuego	50x50	36



Código	Color	Diseño	Medida (cm)	Pzs
MC070006	Blanco	Corte derecha	50x50	24



Código	Color	Diseño	Medida (cm)	Pzs
MC070005	Blanco	Corte izquierdo	50x50	24



Código	Color	Diseño	Medida (cm)	Pzs
MC070003	Blanco	Olas	50x50	36



Código	Color	Diseño	Medida (cm)	Pzs
MC070002	Blanco	Roma	50x50	36



Código	Color	Diseño	Medida (cm)	Pzs
MC070016	Blanco	Jasper	100x100	8



Código	Color	Diseño	Medida (cm)	Pzs
MC070017	Blanco	Curvas	50x50	24



Código	Color	Diseño	Medida (cm)	Pzs
MC070018	Blanco	Cristal	62.5x80	40

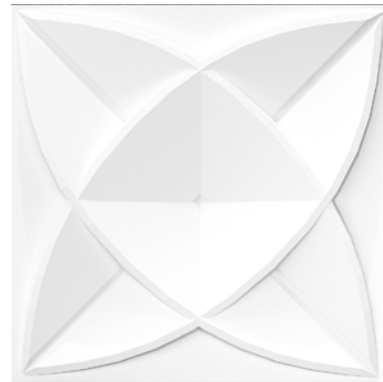

Código	Color	Diseño	Medida (cm)	Pzs
MC070019	Blanco	Cosmos	30x30	33



Código	Color	Diseño	Medida (cm)	Pzs
MC070020	Blanco	Ondas	62.5x80	36

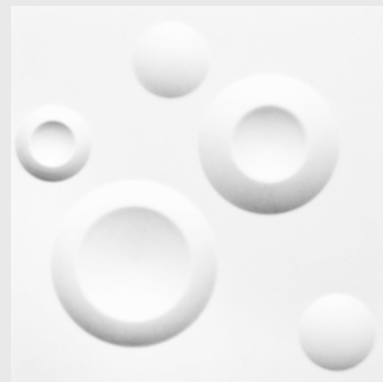

Código	Color	Diseño	Medida (cm)	Pzs
MC070021	Blanco	Burbujas	30x30	66

Cinta fibra de vidrio



Especificaciones

Peso: 65g/m².
Alta adherencia.
Resistente.
Fácil instalación.

Aplicaciones

Instalación de Gypsum.

Código	Color	Medida (cm)	Pzs
MC030002	Blanco	5x900	24

Cinta de papel



Especificaciones

Alta adherencia.
Resistente.
Fácil instalación.

Aplicaciones

Instalación de gypsum.

Código	Color	Medida (cm)	Pzs
MC030027	Blanco	5x750	20



Tornillo punta de broca cabeza pan

Especificaciones

Material: Acero
 Ranura: Phillips
 Cabeza: Pan
 Punta: Broca
 Aplicación: Planchas de gypsum, metal.

Código	Color	Medida	Pzs*
MC030015	ZINC	4.2x13	24

*Pack: Un millar de unidades.



Tornillo tripa de pato cabeza pan

Especificaciones

Material: Acero
 Ranura: Phillips
 Cabeza: Pan
 Punta: Alfiler
 Aplicación: Planchas de gypsum y madera.

Código	Color	Medida	Pzs*
MC030016	ZINC	4.2x13	30
MC030035	ZINC	8x3/4	22

*Pack: Un millar de unidades.



Tornillo para madera BK punta aguda

Especificaciones

Material: Zinc
 Ranura: Phillips
 Cabeza: Avellanada
 Punta: Alfiler
 Aplicación: Planchas de MDF y madera.

Código	Color	Medida	Pzs*
MC030033	Negro	6x1	20

*Pack: Un millar de unidades.



Tornillo de acero negro cabeza avellanada

Especificaciones

Material: Acero negro
 Ranura: Phillips
 Cabeza: Avellanda
 Punta: Alfiler
 Aplicación: Estructura de aluminio.

Código	Color	Medida	Pzs*
MC030017	Negro	6x1	20
MC030019	Negro	8x1	20
MC030021	Negro	8x1½	10
MC030023	Negro	8x2	12
MC030025	Negro	8x2½	10
MC030034	Negro	8x3	5

*Pack: Un millar de unidades.



Tornillo de acero cabeza avellanada

Especificaciones

Material: Acero
 Ranura: Phillips
 Cabeza: Avellanada
 Punta: Alfiler
 Aplicación: Estructura de aluminio.

Código	Color	Medida	Pzs*
MC030018	Zinc	8x1	20
MC030020	Zinc	8x1½	10
MC030022	Zinc	8x2	12
MC030024	Zinc	8x2½	10

*Pack: Un millar de unidades.



Rueda para puerta corrediza metálica

Código	Medida de rueda
HE049002	45x45mm



Rueda para puerta malla

Código	Medida de rueda
HE049003	25x25mm



Rueda para ventana corrediza

Código	Medida de rueda	Tipo
HE049001	20x20mm	Singular
HE049004	20x20mm	Doble

Malla de fibra de vidrio



Las mallas de fibra de vidrio han pasado por un proceso que les confiere resistencia a los medios alcalinos. Sirven para el refuerzo de asfalto, y alargar la vida útil de pavimentos, mermando el riesgo de las grietas causadas por la densidad del tráfico. También se pueden instalar directamente como malla anti-insectos.

Especificaciones

Son resistentes a la dilatación y descomposición.

Presentan alta flexibilidad.

Instalación y corte sencillo.

Superficie microperforada.

Aplicaciones

Ideales para reducir el riesgo de fisuras en morteros, yesos, pinturas impermeabilizantes y pavimentos en la construcción; o para ser instaladas en exteriores, como mallas anti mosquitos.

Código	Medida (m)	Material	Color	Pzs
MC030028	1x30.5	Fibra de vidrio	Blanco	4
MC030029	1.2x30.5	Fibra de vidrio	Blanco	4
MC030030	1.5x30.5	Fibra de vidrio	Blanco	4
MC030008	1x30.5	Fibra de vidrio	Gris	4
MC030009	1.2x30.5	Fibra de vidrio	Gris	4
MC030026	1.5x30.5	Fibra de vidrio	Gris	4

Malla de fibra de aluminio



Tela metálica microperforada elaborada con alambre de aluminio entrelazado. Cuenta con recubrimiento de pintura mate especial que evita el brillo y además ayuda a paliar los daños de la corrosión.

La malla, a pesar de ser flexible y maleable, presenta una alta resistencia mecánica lo que la hace ideal para diversos escenarios, no solo para prevenir el ingreso de insectos, sino además en otro tipo de trabajos como delimitar el perímetro de terrenos, superficies de secado, o como filtros.

Especificaciones

Son resistentes a la dilatación y descomposición.

Presentan alta flexibilidad y maleabilidad.

Instalación y corte sencillos.

Aplicaciones

Ideales para ser instaladas en exteriores; en puertas y ventanas para prevenir el ingreso de mosquitos, zancudos y demás insectos voladores.

Código	Medida (m)	Material	Color	Pzs
MC030031	1x30.5	Aluminio	Gris	4
MC030032	1.2x30.5	Aluminio	Gris	4
MC030036	1.52x30.5	Aluminio	Gris	4



Escaleras

Escalera de fibra de vidrio de 32 pies

Especificaciones

Material de escalones: Aluminio

Color: RAL 2005

Altura: 32 pies

Capacidad máx. 150Kg.

Escalones: 14x2

Aplicaciones

Herramienta de acceso versátil y segura que se utiliza en una amplia variedad de entornos industriales y comerciales. La fibra de vidrio es un material ligero pero resistente que ofrece una excelente capacidad de carga y es altamente resistente a la corrosión, los productos químicos y las chispas eléctricas. Estas escaleras están diseñadas para brindar estabilidad, resistencia y durabilidad, lo que las convierte en una opción para muchas aplicaciones.



Cap. Máx.
150kg.



Trabajo
Industrial



Código	Medida	Escalones	Material	Pzs
HE030088	32' (9.75m)	14x2	Fibra de vidrio	1

Escalera de fibra de vidrio de 6 pies

Especificaciones

Material de escalones: Aluminio

Color: RAL 2005

Altura: 6 pies

Capacidad máx. 113Kg.

Escalones: 5

Aplicaciones

Herramienta de acceso versátil y segura que se utiliza en una amplia variedad de entornos industriales, comerciales y residenciales. La fibra de vidrio es un material ligero pero resistente que ofrece una excelente capacidad de carga y es altamente resistente a la corrosión, los productos químicos y las chispas eléctricas. Estas escaleras están diseñadas para brindar estabilidad, resistencia y durabilidad, lo que las convierte en una opción para muchas aplicaciones.



Cap. Máx.
113kg.



Trabajo
Industrial



Código	Medida	Escalones	Material	Pzs
HE030046	6' (1.83m)	5	Fibra de vidrio	1

Escalera de fibra de vidrio de 8 pies

Especificaciones

Material de escalones: Aluminio

Color: RAL 2005

Altura: 8 pies

Capacidad máx. 113Kg.

Escalones: 7

Aplicaciones

Herramienta de acceso versátil y segura que se utiliza en una amplia variedad de entornos industriales, comerciales y residenciales. La fibra de vidrio es un material ligero pero resistente que ofrece una excelente capacidad de carga y es altamente resistente a la corrosión, los productos químicos y las chispas eléctricas. Estas escaleras están diseñadas para brindar estabilidad, resistencia y durabilidad, lo que las convierte en una opción para muchas aplicaciones.



Cap. Máx.
113kg.



Trabajo
Industrial



Código	Medida	Escalones	Material	Pzs
HE030047	8' (2.44m)	7	Fibra de vidrio	1

Escalera de fibra de vidrio de 4 pies

Especificaciones

Material de escalones: Aluminio

Color: RAL 2005

Altura: 4 pies

Capacidad máx. 113Kg.

Escalones: 3

Aplicaciones

Herramienta de acceso versátil y segura que se utiliza en una amplia variedad de entornos industriales, comerciales y residenciales. La fibra de vidrio es un material ligero pero resistente que ofrece una excelente capacidad de carga y es altamente resistente a la corrosión, los productos químicos y las chispas eléctricas. Estas escaleras están diseñadas para brindar estabilidad, resistencia y durabilidad, lo que las convierte en una opción para muchas aplicaciones.



Cap. Máx.
113kg.



Trabajo
Industrial



Código	Medida	Escalones	Material	Pzs
HE030048	4' (1.22m)	3	Fibra de vidrio	1

Escalera tijera



Cap. Máx.
90kg.



Grado
residencial

OSHA

ANSI

Especificaciones

Tapa superior diseñada para portar herramientas y tachos de pintura.
Peldaños con superficie antideslizante para proporcionar mayor seguridad al operar.
Bisagras de seguridad externas para ofrecer estabilidad.
Doble sistema de tirantes internos en los soportes para proporcionar más firmeza a la estructura.
Fuertes soportes con tacones diseñados para aferrarse a la superficie y evitar deslizamientos.

Aplicaciones

Escalera de altura media, cómoda, compacta, ligera y fácilmente transportable; aumenta la sensación de estabilidad en el trabajo, debido al doble riel que posee. Permite realizar trabajos de bricolaje, carpintería, pintura en paredes, trabajos en techos, construcción o jardinería.

Código	Medida	Capacidad Máxima	Escalones	Material	Pzs
HE030015	3" (91cm)	90Kg.	2	Aluminio	1
HE030016	4" (1.22m)	90Kg.	3	Aluminio	1
HE030017	5" (1.52m)	90Kg.	4	Aluminio	1
HE030018	6" (1.83m)	90Kg.	5	Aluminio	1

Escalera tijera

Dieléctrica



Cap. Máx.
113kg.



Trabajo
Industrial



Especificaciones

Cuerpo dieléctrico fabricado en fibra de vidrio resistente a descargas.
Templadores laterales robustos para ofrecer mayor seguridad.
Peldaños con superficie antideslizante para proporcionar mayor seguridad al operar.
Doble sistema de tirantes para brindar más firmeza a la estructura.
Alta capacidad de carga de ambos lados de la escalera, para trabajos pesados.
Tacones de goma diseñados para aferrarse a la superficie.

Aplicaciones

Escalera de gran altura, cómoda, compacta y estable; diseñada para realizar trabajos pesados y permitir a dos usuarios ascender simultáneamente. Ideal para proyectos de construcción, obras en techos y tareas relativas a cables eléctricos.

Código	Medida	Capacidad Máxima	Escalones	Material	Pzs
HE030042	8 ft (2.46m)	113 Kg. (x cada lado)	7 (x2 lados)	Fibra de vidrio	1

Escalera tijera Dieléctrica



Cap. Máx.
102kg.



Especificaciones

Escalera dieléctrica, ideal para trabajos en entornos eléctricos. Cuerpo fabricado en fibra de vidrio, con alta capacidad de carga.

Con tapa plástica con ranuras porta herramientas y a sistente lateral porta objetos.

Posee tirantes de seguridad antipelliczos. Peldaños con superficie antideslizante.

Zapatillas con suela antideslizante y resistente a la corrosión.

Código	Medida	Escalones	Material	Pzs
HE030020	4" (1.22m)	3	Fibra de vidrio	1
HE030021	5" (1.52m)	4	Fibra de vidrio	1
HE030022	6" (1.83m)	5	Fibra de vidrio	1
HE030023	8" (2.44m)	7	Fibra de vidrio	1

Escalera de andamio



Cap. Máx.
150kg.



Especificaciones

Cuenta con bisagras de acero robusto para ofrecer mayor seguridad al momento de operar.

Los seguros están expuestos, lo que concede un fácil acceso visual de control. Barra horizontal larga en cada extremo para una buena estabilidad.

Soportes antideslizantes bimateriales (PP+TPV).

Es compacta, ligera y al disponer de ella en su forma de andamio, permite contar con una plataforma de trabajo firme y segura.

Aplicaciones

Además de las funciones de una escalera de gran alcance al desplegarse completamente, se le añade la posibilidad de utilizarse como escalera de tijera, ya que cuenta con una estructura de seguras bisagras, además puede adaptarse a diferentes formatos.

Posiciones

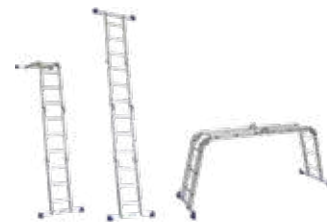

Accesorios



Código	Medida	Capacidad Máxima	Escalones	Material	Pzs
HE030025	5" (1.62m)	150Kg.	12	Aluminio	1

Mini escalera

Plegable



Cap. Máx.
150kg.



Recubrimiento
Antideslizante



Calidad
Premium



1 AÑO
GARAN-
TIZADO

Especificaciones

Cuerpo resistente elaborado en acero de alta calidad.
Cuenta con recubrimiento antideslizante en cada escalón.
Está provisto de un sistema de bloqueo para mayor seguridad.
Se pliega para facilitar el almacenamiento y ahorrar espacio.

Código	Medida	Capacidad Máxima	Escalones	Material	Pzs
HE030014	4" (1.16m)	150Kg.	3	Acero	1

Escalera telescópica



Cap. Máx.
150kg.



Trabajo
Extrapesado

Especificaciones

Peldaños estriados para proporcionar mayor estabilidad al subir.
Provista de doble seguro, para fijar las dos secciones de la escalera y estabilizar la altura con precisión.
Cuenta con correa de seguridad para fácil transporte, cuando la escalera esta plegada.
Tacones antideslizantes en cada soporte para permitir mayor agarre a la superficie.

Aplicaciones

Escalera portátil, compacta y liviana, permite que el usuario pueda ascender y descender de lugares inaccesibles, puesto que, a diferencia de otras, llega a diferentes niveles regulables, hasta alcanzar alturas muy elevadas. Es muy útil para proyectos de bricolaje en interiores o exteriores.

Código	Medida	Capacidad Máxima	Escalones	Material	Pzs
HE030028	8" (2.60m)	150Kg.	9	Aluminio	1
HE030029	10" (3.20m)	150Kg.	12	Aluminio	1



**Plomería y
accesorios**

Cesto de basura con sensor



Especificaciones

Cuenta con sensor de movimiento que automatiza la acción de abrir y cerrar el cesto.

Provisto de borde removible para ajustar o retirar la funda fácilmente.

Posee un panel de control con botón para mantener el cesto abierto.

Tapa con reborde que se ajusta al tacho para contener la emisión de olores.

Opera silenciosamente al abrirse o cerrarse.

Equipado con gancho de silicona de manera que sea fácilmente portable.

Operación

Al pasar la mano cerca de la tapa, el sensor detectará el movimiento y activará la apertura del cesto. Pasados cinco segundos, el cesto de basura se cerrará automáticamente.

Código	Tiempo de detección	Duración de operación	Rango de detección	Capacidad	Pzs
MC060019	0.3 seg.	5 seg.	20cm(+5cm)	12 Litros	1

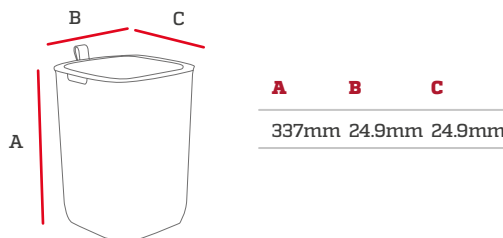

Cesto de basura con pedal



Especificaciones

Elaborado en acero inoxidable pulido, antihuellas y de alta calidad que facilita su mantenimiento.

Cuenta con un sistema de amortiguación de cierre que evita el ruido al contacto con la tapa.

Posee un fijador que deja poco visible el plástico de la funda que se introduce.

Pedal cómodo con forma de arco para mejor operación.

Operación

Al pisar el pedal, la tapa del cesto se abre. Si se aplasta el pedal con el objetivo de que la tapa llegue a los 90°, ésta permanece abierta, de manera que el cesto pueda ser utilizado por más tiempo.

#	Código	Seguro de apertura	Material	Capacidad	Pzs
1	MC060017	90°	Acero	8 Litros	1
2	MC060018	90°	Acero	12 Litros	1

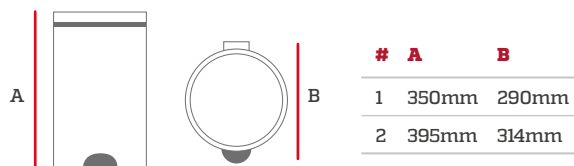

Cesto de basura con sensor



Especificaciones

Cuenta con sensor de movimiento que automatiza la acción de abrir y cerrar el cesto.

Provisto de borde removible para ajustar o retirar la funda fácilmente.

Posee un panel de control con botón para mantener el cesto abierto.

Tapa con reborde que se ajusta al tacho para contener la emisión de olores.

Opera silenciosamente al abrirse o cerrarse.

Equipado con gancho de silicona de manera que sea fácilmente portable.

Operación

Al pasar la mano cerca de la tapa, el sensor detectará el movimiento y activará la apertura del cesto. Pasados cinco segundos, el cesto de basura se cerrará automáticamente.

Código	Tiempo de detección	Duración de operación	Rango de detección	Capacidad	Pzs
MC060035	0.3 seg.	5 seg.	20cm (+5cm)	12 Litros	1

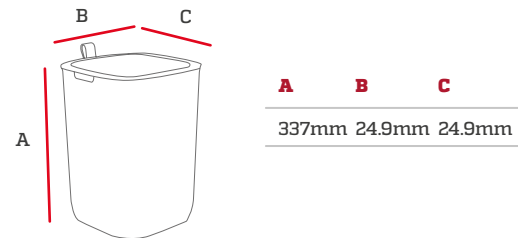

Cesto de basura con pedal



Especificaciones

Elaborado en acero inoxidable pulido, antihuellas y de alta calidad que facilita su mantenimiento.

Cuenta con un sistema de amortiguación de cierre que evita el ruido al contacto con la tapa.

Posee un fijador que deja poco visible el plástico de la funda que se introduce.

Pedal cómodo con forma de arco para mejor operación.

Operación

Al pisar el pedal, la tapa del cesto se abre. Si se aplasta el pedal con el objetivo de que la tapa llegue a los 90°, ésta permanece abierta, de manera que el cesto pueda ser utilizado por más tiempo.

#	Código	Seguro de apertura	Material	Capacidad	Pzs
1	MC060031	90°	Acero	20 Litros	1
2	MC060032	90°	Acero	30 Litros	1

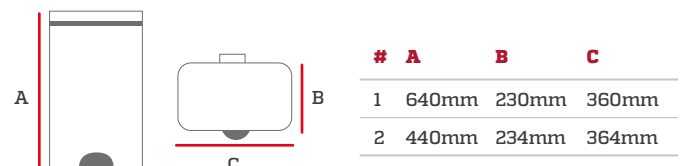

Secador de manos Maxim



Bajo nivel de ruido



Sensor de movimiento



Sistema Hepa Antibacterial

1 AÑO GARANTIZADO

RoHS



ESPECIFICACIONES

Concebido con un diseño innovador, compacto y más pequeño que el formato A4 de una hoja, para ahorrar espacio.

Cuenta con sensor infrarrojo que se activa al detectar movimiento.

Opera con flujo de aire de alta velocidad y bajos niveles de ruido.

Cubierta elaborada en acero inoxidable 304, estable y duradera.

Dispositivo inteligente que ajusta el calor basando en la temperatura ambiente.

Provisto de partes eléctricas aprobadas y certificadas bajo estándares CE / UL.

Tiempo de protección de 45 segundos para prevenir sobrecalentamiento.

Provisto de un indicador dinámico de potencia.

INFORMACIÓN

Material: Acero inoxidable 304

Acabado: Pulido

Tensión: AC 100-130V

Frecuencia: 60Hz

Potencia nominal: 1150W

Potencia de motor: 500W

Potencia de reserva: > 2W

Protección: IP X1

Peso: 3.4Kg

DATOS DE OPERACIÓN

Velocidad de aire: 68m/s

Tiempo de operación: 10-15 segundos

Temperatura de aire: 20° ~ 40°

Tiempo de protección: 45 segundos

Distancia de detección: 150mm-200mm

Nivel de volumen: 72 Db

AJUSTE INTELIGENTE

Cuando la temperatura ambiente es superior a 25°C, el equipo sopla aire a temperatura normal (500W). Cuando la temperatura ambiente es inferior a 25°C, sopla aire caliente (1150W).

Código	Tensión	Potencia Nominal	Potencia de motor	Tiempo de operación	Nivel de volumen	Pzs
MC060014	C 100-130V/AC220-240V	1150W	500W	45 segundos	72 Db	1

DIMENSIONES

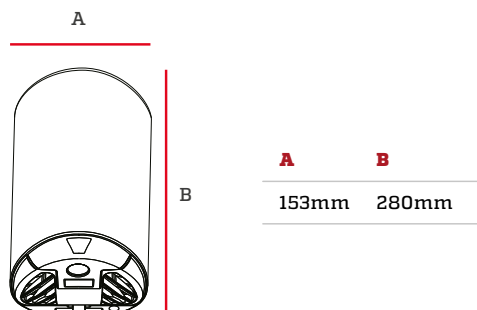

Secador de manos Excelsus

RoHS



Bajo nivel de ruido



Sensor de movimiento



Sistema Hepa Antibacterial

1 AÑO GARANTIZADO



ESPECIFICACIONES

Cuenta con sensor infrarrojo que se activa al detectar movimiento.

Opera con flujo de aire de alta velocidad y bajos niveles de ruido.

Ofrece un secado rápido para sus manos con 80% menos de energía que los secadores de manos convencionales.

Elaborado bajo el sistema de filtración HEPA probado para eliminar el 99.97% de bacterias.

Cubierta elaborada en acero inoxidable 304, estable y duradera.

Dispositivo inteligente que ajusta el calor basando en la temperatura ambiente.

Provisto de partes eléctricas aprobadas y certificadas bajo estándares CE / UL.

Tiempo de protección de 45 segundos para prevenir sobrecalentamiento.

INFORMACIÓN

Material: Acero inoxidable 304

Acabado: Pulido

Tensión: AC 120V

Frecuencia: 60Hz

Potencia nominal: 1400W

Potencia de motor: 550W

Potencia de reserva: > 2W

Protección: IP 13

Peso: 4.5Kg

DATOS DE OPERACIÓN

Velocidad de aire: 65 m/s

Tiempo de operación: 15 segundos

Temperatura de aire: 20° ~ 40°

Tiempo de protección: 45 segundos

Distancia de detección: 150mm-200mm

Nivel de volumen: 76 Db

Código	Tensión	Potencia Nominal	Potencia De motor	Tiempo de operación	Nivel de volumen	Pzs
MC060029	AC120V	1400W	550W	15 segundos	76 Db	1

DIMENSIONES

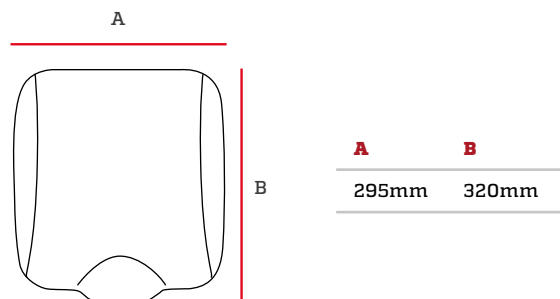

Fregadero moderno doble



Rejilla y sifón.

Grifo monocomando niquelado con interior de bronce.

Instalación empotrada.

Pozos de forma rectangular.

Lámina de caucho para amortiguar el ruido.

Acero inoxidable 304 resistente a la corrosión.

ESPECIFICACIONES

Código	Modelo	Espesor	Material	Medidas	Pzs
MC060005	Doble + Grifo	0.5mm	Acero Inoxidable Pulido	120x50cm	5

DIMENSIONES

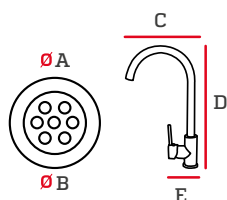
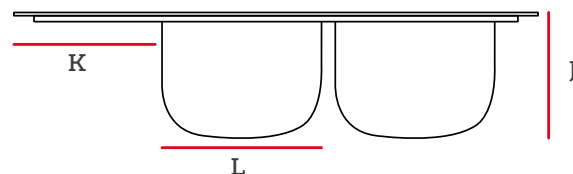
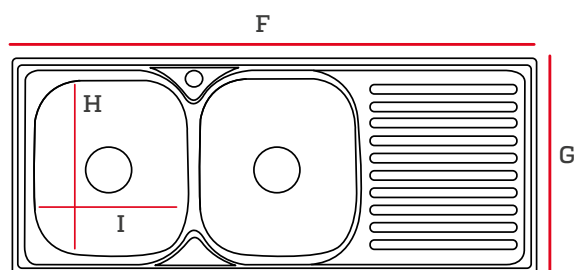

A	B	C	D	E	F	G	H	I	J	K	L
9.1cm	11cm	23cm	39cm	9cm	120cm	50cm	35cm	40cm	16cm	40cm	33cm

Fregadero clásico sencillo



Especificaciones

Cuenta con recubrimiento antirruido.

Resistentes a la corrosión.

Elaborados en acero inoxidable 201 satinado.

Código	Modelo	Espesor	Medidas	Pzs
MC060027	Sencillo	1.2mm	55x45cm	7
MC060028	Grifo	1.2mm	23x39cm	7
MC060002	Sencillo + Grifo	1.2mm	55x45cm	7

Dimensiones

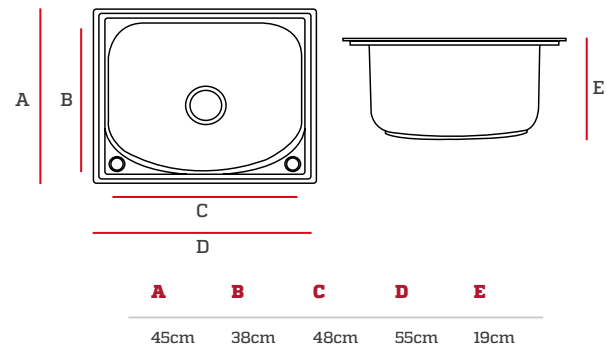

Fregadero clásico sencillo



Especificaciones

Cuenta con recubrimiento antirruido.

Resistentes a la corrosión.

Elaborados en acero inoxidable 201 satinado.

Código	Modelo	Espesor	Medidas	Pzs
MC060025	Sencillo	1.2mm	38x33cm	7
MC060026	Grifo	1.2mm	23x39cm	7
MC060001	Sencillo + Grifo	1.2mm	38x33cm	7

Dimensiones

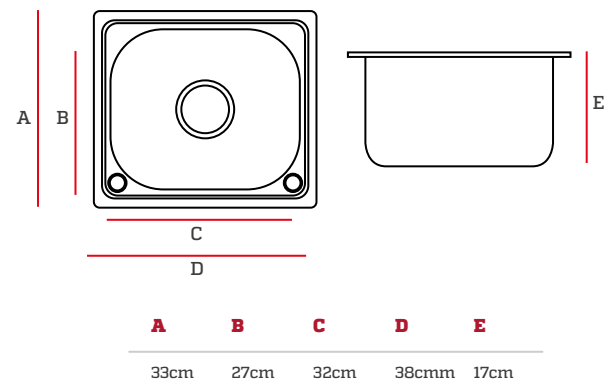

Fregadero moderno sencillo



Especificaciones

Cuenta con lámina de caucho antirruido.

Resistentes a la corrosión.

Elaborados en acero inoxidable 304 pulido.

#	Código	Modelo	Espesor	Medidas	Pzs
1	MC060010	Sencillo	0.5mm	75x40cm	5
2	MC060011	Sencillo + Grifo	0.5mm	100x50cm	5

Dimensiones

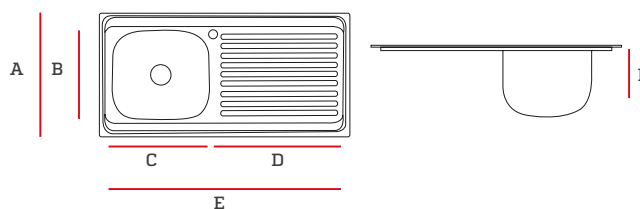

#	A	B	C	D	E	F
1	40cm	32cm	36cm	35cm	75cm	17cm
2	50cm	35cm	40cm	54cm	100cm	17cm

Fregadero premium sencillo



Especificaciones

Cuenta con recubrimiento antirruido.

Resistentes a la corrosión.

Elaborados en acero inoxidable 304 satinado.

#	Código	Modelo	Espesor	Medida	Pzs
1	MC060006	Sencillo	1.2mm	60x45cm	1
2	MC060009	Sencillo + Grifo	1.2mm	38x46cm	1

Dimensiones

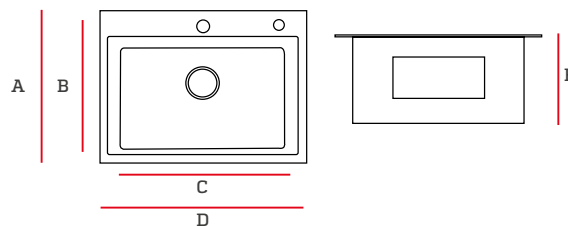

#	A	B	C	D	E
1	45cm	34.5cm	55.5cm	60cm	22cm
2	46cm	41cm	33cm	38cm	24cm

Fregadero lavarropa

Rejilla y sifón.

Instalación empotrada.

Pozos de forma rectangular.

Lámina de caucho para amortiguar el ruido.

Acero inoxidable 304 resistente a la corrosión.



ESPECIFICACIONES

Código	Modelo	Espesor	Material	Medidas	Pzs
MC060033	Sencillo	0.5mm	Acero inoxidable pulido	55x50cm	1

DIMENSIONES

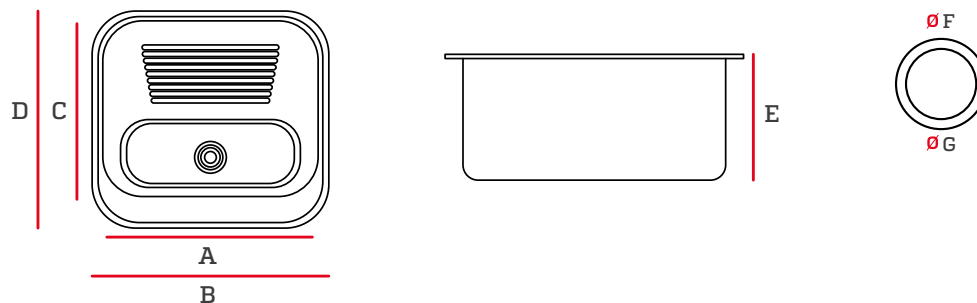

A	B	C	D	E	F	G
49cm	55cm	40cm	50cm	22cm	5.5cm	7.5cm

POLÍTICA DE DEVOLUCIONES



Cuando reciba la mercadería, **verificar que los cartones/embalajes no estén dañados/maltratados.**

Revisar que su pedido cuente con los artículos y cantidades correctas, conforme al detalle de la factura.

Todas las **devoluciones y/o reclamos deben ser realizados dentro de los 5 días laborables** posteriores a la fecha de recepción de la mercadería.

5
Días



Si el **monto de la devolución supera los \$500, es necesario coordinar con el Departamento de Servicio al Cliente**, para que el vendedor que lo atendió esté presente cuando realice la devolución del producto.

El objetivo es constatar el estado de la mercadería que será devuelta.

Motivo	¿Cuándo aplica la devolución?
DAÑO	Cuando el producto presenta daños de fabricación, mal funcionamiento o mal estado.
PIEZAS INCOMPLETAS	Cuando el producto ha llegado con piezas incompletas.
ARTÍCULOS CAMBIADOS	Cuando el producto recibido no tiene las mismas características o cantidades a las registradas en la factura.
POR GARANTÍA (después de los 5 primeros días de recibido)	Por defectos de fábrica cuando el producto cuente con una garantía vigente dada por Maviju y no muestre mal uso por parte del cliente.

TENGA EN CUENTA QUE...



La garantía no cubre daños accidentales que ocurran en su local, por uso o manipulación incorrecta del producto.

Las cajas que se devuelvan NO deberán estar escritas, rayadas o con stickers.

En caso de requerir la devolución de su compra, esta se realizará por medio de una Nota de Crédito, caso contrario se realizará la reposición o refacción del producto.

Si desea presentar un reclamo debe contactarse inmediatamente con nuestro Departamento de Servicio al Cliente al (04) 3712520 ó enviando un correo electrónico a reclamos@maviju.com.



MAVIJU*

Matriz: Lotización Inmaconsa
Km 9.5 vía a Daule
Calle Eucalipto, Solar 2 y Quinquelias

Sucursal: Mapasingue Oeste
Km 4.5 vía a Daule, Av. Primera #103
Guayaquil - Ecuador

PBX: (+593) 4 371 2520
email: info@maviju.com



@mavijuecuador Maviju Ecuador

www.maviju.com

